

Milwaukee®

Nothing but **HEAVY DUTY.**™



ÜRÜN KATALOĞU
2021/22

YILLARDIR KALİTE DENİNCE AKLA GELEN İLK MARKA MILWAUKEE ÜRÜN GELİŞTİRME VE ÜRETİMİ KONUSUNDA “NOTHING BUT HEAVY DUTY” - AĞIR HİZMET- FELSEFESİNİ BENİMSEMECTEDİR.

Milwaukee® ürün gamı,

Elektrikli El Aletleri, Akülü El Aletleri ve Aksesuarlar - “Ağır Hizmet” felsefesi paralelinde yüksek kalite standartlarında üretilmektedir.

Milwaukee® için “Ağır Hizmet” bir slogandan daha fazlasıdır. Bu slogan, profesyonel kullanıcılara en mükemmeli sunmak için verilen bir vaaddir.

Milwaukee® mühendisleri yalnızca makine dizaynı yapmazlar. Onlar, profesyoneller işini daha hızlı, daha güvenli, daha iyi yapınlar diye tasarlanmış, Milwaukee® markasını üretirler.



HEAVY DUTY - AĞIR HİZMET - FARKINI HİSSEDİN !

DAHA YÜKSEK PERFORMANS İÇİN GELİŞTİRİLMİŞ ÜRÜNLER !

Milwaukee ürünleri, tasarım ve güvenlik ile ilgili hem Avrupa, hem de tüm uluslararası standart ve direktifleri karşılamak üzere üretilmektedir. Sürekli devam eden Ar-Ge programları, günümüzdeki ve gelecekteki tüm gereksinim ve pazar eğilimlerini karşılamayı hedeflemektedir.

Milwaukee diğer üyeliklerinin yanı sıra EPTA'nın (Avrupa Elektrikli El Aletleri Kuruluşu) aktif bir üyesidir ve bu kuruluş tarafından kabul edilen tüm ölçüm standartları ve direktiflerine göre üretim yapar.

Bununla beraber tüm ürünlerimiz, güvenlik talimatı, kullanma kılavuzları ve garanti belgelerini içeren sağlam çantalar ile fabrikalarımızdan sevk edilmektedir.

Ürünlerimiz ile ilgili yaşadığınız her türlü teknik problemlerinize, Türkiye çapında yaygın servis ağıımız ile en kısa sürede çözüm üretmekteyiz. Teknik servis anlamında sahip olduğumuz deneyim ve teknik bilgi seviyesi, siz değerli müşterilerimizin problemlerini en kısa sürede çözmeye odaklıdır.





EMİSYON YOK



ELLE ÇALIŞTIRMA YOK



YAĞ VE YAKIT KARIŞIMI YOK



MOTOR BAKIMI YOK

YENİ



**TİCARİ ODAKLI AĞIR
HİZMET EKİPMANLAR
YENİDEN TANIMLANDI**

TİCARET ODAKLI YENİLİKLER

**YENİ MX FUEL™
EKİPMANLARI
TEHLİKELERİ GİDERİR.
GÜRÜLTÜ, TİTREŞİM VE
PETROL KAYNAKLI EMİSYONLARI
ORTADAN KALDIRIR**



MX FUEL hızlı başlama butonu aktif edildiğinde serideki tüm ürünlerde kolay kurulum sağlar. Kullanıcı saniyeler içinde işe başlayarak zamandan tasarruf sağlar

ZAMAN VE PARA TASARRUFU

MXF COS350

MX FUEL™ 350 MM BETON KESME

ONE-KEY™
UNLOCKING THE DIGITAL JOBSITE.

MX
FUEL

- o Dünyanın ilk 350 mm Akü İle çalışan kesme testeresi,
- o 350 mm kesme kapasitesiyle güçlendirilmiş beton kesme gücü
- o Daha hızlı kesimler için, 3 saniye de hızlı başlama
- o Benzin ve yağ karışımlarına ve benzinli motorların ihtiyacı olan bakımlara ihtiyacı yoktur.
- o Benzinden kaynaklı baş ağrısı yok: Sıfır duman emisyonu sayesinde iç mekanlarda kullanılabilir
- o Maksimum yüksüz hız ile benzinli aletlere eşdeğer performans
- o 5370 dev / dak ve 125 mm kesme derinliği
- o Düşük ses seviyesi diğer benzin eşdeğeri motorlu testereleden daha sessiz daha az titreşim ve dengeli ağırlık
- o Sulu kesim için anahtarsız ayarlanabilir bıçak siperi ve yerleşik su hattı
- o M18™ SWITCH TANK™ su tahliye pompası ile uyumlu
- o Düz kesimler için ayrı olarak temin edilebilen kesme arabası MXF COSC
- o MX FUEL™ yeni nesil POWERSTATE™ kömürsüz motor,
- o REDLINK PLUS™ elektronik ve REDLITHIUM™ Akü paketi, zor işlerde üstün performans, dayanıklılık ve çalışma süresi
- o ONE-KEY™ araç izleme ve güvenliği, bulut tabanlı bir envanter sunar
- o Hem konum takibini hem de hırsızlığı önleme yönetim platformu
- o DUH 350 mm elmas bıçak (4932471986), ile birlikte verilir.



MXF COS350	
Akü Kapasitesi (Ah)	6.0
Akü Sayısı	1
Şarj Süresi	90
Yüksüz Hızı (dev/dk)	5370
Bıçak Çapı	350
Testere Göbek Çapı	20/25,4
Maksimum Kesme Derinliği	125
Akülü Ağırlık	16,7
Tedarik Şekli	Karton Kutu
Ürün Kodu	4933471833

**HUDD 350, 350 X 25,4 MM
2.6 KALINLIĞINDA ÇAPRAZ
ELMASLI HIZLI BIÇAK, ELMAS
YÜKSEKLİĞİ 10 MM**

Ürün Kodu

4932471985



Akü ile çalışır, sıfır duman emisyonu nedeniyle iç mekan da kullanılabilir



Islak kesim için yerleşik su hattı M18™ SWITCH TANK™ ile uyumlu değiştirilebilir püskürtücü ve su besleme sistemi



Kullanılacak hassas düz kesimler için MX FUEL™ kesme testere arabası

MXF COSC

MX FUEL™ KESME TESTERE ARABASI

- Hafif, 350 mm'lik kesme testere arabası, düz hat kesimleri için
- 125 mm kesme derinliği kapasitesi
- Tek elle operasyonu kolaylaştırmak için yüksekliği ayarlanabilir sürücü kolu ve ulaşılması kolay derinlik ayarlamaya kolu
- M18™ SWITCH TANK™ su tahliye deposu ile uyumlu
- Yerleşik yedek Akü depolama alanı
- Taşıma ve depolama için kolayca katlanabilir
- 11,4 l yerçekimi besleme tankı ile birlikte verilir



MX
FUEL

MXF COSC

Tedarik Şekli (kg)	69
Tank Kapasitesi (l)	10,4
Ağırlık (kg)	26
Tedarik Şekli	Karton Kutulu
Ürün Kodu	4933464883

MXF DH2528H

MX FUEL™ 25 KG SINIF 28 MM HEX KIRICI

- o Sektörün ilk akülü 28 mm Hex kırıcısı, benzinli ve elektrikli ürünlerle aynı gücü sağlar.
- o Ağır Hizmet tipi kırıcı, en zorlu yıkımlar için 64 Joule darbe gücü üretir.
- o Yüzey titreşim önleme teknolojileri, kullanıcının titreşime maruz kalmadan gün boyu çalışmasını sağlar
- o 7 saatin (HAVS) üzerinde kesintisiz verimlilik için düşük 5,17 m / s² titreşim
- o Maksimum verimlilik sağlayan 1300 BPM' darbe sayısı ile hızlı kırım.
- o 1 x MXF XC406 Akü ile 2 ton betonu veya 12 m uzunluk (20 cm derinliğinde ve 30 cm genişlik) kırabilme imkanı
- o AC'ye eşdeğer takım ömrü ve entegre yağlama girişi ile servis dostu gres yağı eklemek için her 40 saatte bir kullanıcıyı uyarın gösterge ışığı
- o MX FUEL™ yeni nesil POWERSTATE™ kömürsüz motor,
- o REDLINK PLUS™ akıllı işlemci ve REDLITHIUM™ Akü paketleri yüksek talepte üstün performans, dayanıklılık ve çalışma süresi sunar
- o ONE-KEY™ araç izleme ve güvenliği, bulut tabanlı bir envanter sunar
- o Hem konum takibini hem de hırsızlığı önlemeye yönelik bir platformdur.



	MXF DH2528H-0	MXF DH2528H-601
Akü Kapasitesi (Ah)	-	6
Akü Sayısı	-	1
Şarj Süresi	-	90
Uç Girişi	28 mm K-Hex	28 mm K-Hex
Darbe Gücü (EPTA) (J)	64	64
Tam yükde darbe sayısı (dar/dk)	1300	1300
Titreşim Seviyesi (m / s ²)	5,17	5,17
Akülü Ağırlık (kg)	-	29,6
Tedarik Şekli	Karton Kutu	Karton Kutu
Ürün Kodu	4933478985	4933471829

28 MM HEX 400 MM MURÇ

Ürün Kodu 4932459774



Akü ile çalışır kablo veya benzin gerektirmez



Yüzer gövde sayesinde düşük vibrasyon titreşim önleyici teknolojisi



Kolay taşıma için ön tutma kolu,

MXF DHT

MX FUEL™ KIRICI TAŞIMA ARABASI

- Kolay kullanım için büyük lastik tekerlekli hafif yıkım arabası
- Entegre kırıcı tutma kayışı ve tamamen metal sabitleme yerler
- 4 keski için yerleşik saklama yerleri
- Taşıma için şarj kablosu kancalı Akü ve şarj cihazı saklama yuvası



	MXF DHT
Tedarik Şekli (kg)	150
Ağırlık (kg)	15,7
Ürün Kodu	4933464879

MXF DCD150

MX FUEL™ 150 MM KAROT MOTORU

ONE KEY™
UNLOCKING THE DIGITAL JOBSITE™

MX
FUEL

- o AC (Alternatif Akım) performansı maksimum seviyededir.
- o 152 mm ıslak ve kurukarot ucu ile çalışma imkanı
- o Geniş bir uygulama yelpazesi için 2 vitesli hız ve metal gövdeye sahiptir
- o 1. Hız: 1600 rpm'de 75 mm çapa kadar ıslak ve kuru karot
- o 2. Hız: 800 rpm'de 76 ile 152 mm çaplı ıslak ve kuru karot delme imkanı
- o Patentli AUTOSTOP™ debriyaj, sınıfının en iyi korumasını sağlar,
- o Kontrolü kaybetme veya bir sıkışma durumunda otomatik stop sistemi
- o Dijital seviye sensörü, kullanıcıyı düz ve yatay delme sırasında dengede kalmasını sağlar
- o Elektronik basınç göstergesi, kullanıcının delme hızını optimize etmesini makine ve aksesuar ömrünü uzatmasını sağlar.
- o Yerleşik Akü göstergesi, tüm delme işlemi sırasında kullanıcının Akü kapasitesini izlemesini sağlar
- o M18™ SWITCH TANK™ ile uyumlu sulu karot işleri için entegre su hattı
- o 1 1/4" UNC + 1/2" G çelik çekirdek bağlantı parçası, en yaygın kullanılan karot uçlarını kullanmanıza izin verir
- o Aynı olarak temin edilebilen, 60 mm bilezikli MXF DR150 karot sehpa makine üzerindeki 60 mm montaj boynu standart olup, tüm karot sehpa ile uyumludur.
- o MX FUEL™ yeni nesil POWERSTATE™ kömürsüz motor,
- o REDLINK PLUS™ akıllı işlemci ve REDLITHIUM™ Akü paketi, yüksek talepte üstün performans, dayanıklılık ve çalışma süresi



81 MM THIN KERF™ SULU ELMAS KAROT UCU 1 1/4" UNC BAĞLANTI

Ürün Kodu 4932472190



MXF DCD150-302C MXF DCD150-302C KIT

Akü kapasitesi Ah	3	3
Akü sayısı	2	2
Şarj süresi (dk)	55	55
Yüksüz hız (dev/dk)	0 - 800/0 - 1600	0 - 800/0 - 1600
Betonda delme kapasitesi 1. vites (mm)	76 - 152	76 - 152
Betonda delme kapasitesi 2. vites (mm)	25 - 76	25 - 76
Uç bağlantısı	1 1/4" UNC + 1/2" G	1 1/4" UNC + 1/2" G
Akülü ağırlık (kg)	12,4	12,4
Tedarik Şekli	sadece motor	motor ve sehpa birlikte set
Ürün Kodu	4933464887	4933471835



Patentli AUTOSTOP™ debriyaj sınıfının en iyi korumasını sağlar, kontrolün kaybedilmesi veya sıkışma durumunda aşırı dönmeyi önler



M18™ SWITCH TANK™ ile uyumlu sulu karot için entegre su hattı



Yerleşik seviye sensörü, kullanıcıyı yatay delme sırasında düz ve hassas çalışmasını sağlar

MXF DR255TV

MX FUEL™ KAROT SEHPASI

- Tek elle çalışmayı kolaylaştırmak için Yüksekliği ayarlanabilir izolasyonlu tahrik kolu ve ulaşılması kolay derinlik ayarı
- 60 mm boyun çapına sahip evrensel motor kelepçesi
- Kablosuz MXF DCD150 karot motoru ile kullanım için ekstra uzun motor bağlantısı
- Ø 250 mm'ye kadar delik delme imkanı
- Pürüzsüz ve düz yüzeylerde vakum pompası ile kullanılabilir
- Taban plakasındaki delme açısı göstergesi, 0° ile 45° arasında değişken şekilde ayarlanabilir
- Ayarlanabilir kayar bloklar
- Hafif ve dayanıklı alüminyum tasarım
- Beton damla dübel sabitleme seti (4932399731) dahildir



MX
FUEL

MXF DR255TV

Taban boyutu (mm)	276 x 467
Yükseklik (mm)	892
Açık kapasitesi	0 - 45
Maks. karot ucu çap (mm)	250
Strok uzunluğu (mm)	570
Ağırlık (kg)	13.2
Ürün Kodu	4933472247

MXF DCD150 İÇİN SİSTEM AKSESUARLARI

	Açıklama	Ürün Kodu	
Karot Sabitleme	Karot sehpa için sabitleme kiti. çakma çelik dübel için Ø 16 mm matkap ucu gereklidir (ayrı satılır). set içeriği saplama civatası, ayar aleti, kelebek somun, pul ve 5 adet M12 çelik dübel içerir	4932399731	
	Karot delme makinesinin pürüzsüz ve düz yüzeylere sabitlenmesi için vakum pompası VP6. Emme kapasitesi: 850 mbar. Maks. vakum basıncı: 6 m³ / h / 100 l / dak. çalışma voltajı: 220-240 V. DW7 bağlantılı 5 m hortum ile tedarik edilir	4932352094	
	Karot sehpa için için yedek conta. pürüzsüz zemine / duvara vakumla sabitlemek için	4931400613	
Sulu Kesimler	Su tankı WT 10. 10 litre kapasiteli, içi ve dışı polyester kaplamalı çelik su tankı. Maks. 6 bar basınç çubuğu. Hızlı bağlantı sistemine sahip 2,5 m hortum, doğrudan MILWAUKEE® karot makinelerine uyar	4932399726	
	Kablosuz sırt çantası tabanı (M18 BPPH-401) ve su tankı ve akülü pompası (M18 BPPH-WST), tek bir düğmeyle optimum su basıncını garanti eder ve her ıslak kesme uygulaması için mükemmel uyum sağlar. 15 l kapasite, bir M18™ 4,0 Ah akü paketi ile 12 tank kullanım imkanı	4933464962 4933464965	
	Sulu delme işlemleri için alüminyum su toplama halkası. Maks. Ø 180 mm karot uçları. Baş üstü karotlama için uygundur	4932399727	
	Sulu delme işlemleri için su toplama halkası, maks. Ø 152 mm karot uçları. Elmas delme aletleriyle evrensel kullanım. Zemine ve duvar kerosu için uygundur	4932478073	
Kuru Karot	Ø 25 - 152 mm arasında kuru karot için delme muhafazası. Emme ve vakumu iyileştirmek için fırçalı uç	4932471990	

MXF LSDP

MX FUEL™ POWERREDZ™ ÖZELLİKLİ BÜYÜK TAMBURLU KANAL AÇMA

- o Entegre POWERREDZ™ özellikli MX FUEL™, tek kişinin araçtan indirme bindirme ve merdiven tırmanmasına yardımcı olan entegre palet sistemi
- o Dünyanın ilk Akü ile çalışan büyük tamburlu kanal temizleme makinesi
- o MILWAUKEE® 16 mm ve 20 mm kanal açma spirali 75 mm'den 200 mm'ye kadar borularda, 60 m' mesafeye ye kadar temizleme gücü
- o Tamamen kapalı tambur, serbest dönen parçaları ortadan kaldırarak, dar alanlarda çalışırken daha fazla koruma sağlar
- o Kullanıcı drenaj kanallarını açarken daha güvenli ve daha temiz çalışma imkanı sunar
- o Kaymaz kontrol kolu ve entegre elektronik ayak pedalı, maksimum son kullanıcı güvenliği için tamburu çok hızlı bir şekilde elektronik olarak yavaşlatır
- o MX FUEL™ 16 mm x 30 m ve 20 mm x 30 m uzun kanal temizleme spiralleri için tambur kapasitesi
- o ONE-KEY™ araç izleme ve güvenliği, bulut tabanlı bir envanter takibi sunar Hem konum takibini hem de hırsızlığı önleme amaçlı yönetim platformu
- o MX FUEL™ yeni nesil POWERSTATE™ kömürsüz motor, REDLINK PLUS™ elektroniği ve REDLITHIUM™ Akü paketi, yüksek talepte üstün performans, dayanıklılık ve çalışma süresi gerektiren uygulamalar için.

MXF LSDP-301	
Akü kapasitesi (Ah)	3
Akü sayısı	1
Şarj süresi (dk)	55
Yüksüz hız (rpm)	200
Drenaj kapasitesi (mm)	75-200
Spiral çap (mm)	20
Spiral uzunluk (m)	23
Akülü Ağırlık (kg)	56,6
Standart ekipman	1 x 20 mm x 15,2 m iç kanal kablosu, 1 x 20 mm x 7,6 m iç göbek kablosu, 1 x 9 prç kafa bağlantı kiti
Ürün Kodu	4933471851



En iyi koruma ve karşıklık için önlemek için tamamen kapalı tambur



KABLO TAHRİK mekanizması otomatik olarak besler ve kabloyu geri çeker



Entegre POWERREDZ™, yalnızca tek kişi makineyi araçtan indirip merdivenden taşıyabilir.

MXF LSDP İÇİN SİSTEM AKSESUARLARI

	Açıklama	Ürün Kodu	
Sıku sarmal spiraller	16 mm x 7.6 m spiral	4932471701	
	16 mm x 15.2 m spiral	4932471702	
	20 mm x 7.6 m spiral	4932471703	
	20 mm x 15.2 m spiral	4932471704	
	16 mm çapa kablosu bağlantı ucu	4932471707	
	16 mm x 600 mm lider kablo bağlantı ucu	4932471708	
	20 mm x 600 mm lider kablo bağlantı ucu	4932471709	
Düz burğu SD	16, 20 mm kablolar için düz burğu	48532830	
Huni burğu SD	16, 20 mm kablolar için huni burğu	48532831	
Kök kesici SD	16, 20 mm kablolar için 75 mm kök kesici	48532832	
	16, 20 mm kablolar için 100 mm kök kesici	48532833	
	16, 20 mm kablolar için 150 mm kök kesici	48532834	
Açma aracı SD	16, 20 mm kablolar için küçük boy açma aleti	48532835	
	16, 20 mm kablolar için orta boy açma aleti	48532836	
Zincir tokmak SD	16, 20 mm kablolar için 75 mm zincir tokmak	48532837	
	16, 20 mm kablolar için 100 mm zincir tokmak	48532838	
Spiral başlık seti	9 adet başlık seti 16, 20 mm kablolar için	48532840	
MX tambur kılavuz hortumu	MXFLSDP için kılavuz hortum	4932478110	
PİM Anahtarı	Tüm kablolar için pin anahtar	4932471717	

MXF TL

MX FUEL™ KULE AYDINLATMA

ONE-KEY™
UNLOCKING THE DIGITAL JOBSITE.

MX FUEL™

- o TRUEVIEW™ ultra geniş alanlar için üretilen kule aydınlatma sistemi
- o AC modunda 27.000 Lümen ve DC modunda 20.000 Lümen'e kadar kadar yüksek çözünürlükte ışık çıkışı
- o Işık başlıklarını çoklu yönlerde hareket ettirme kabiliyetine sahiptir,
- o Kullanıcının işi ihtiyaç duyduğu yere yönlendirmesine izin verir
- o İki büyük arazi tekerleği ile 48 kg'lık düşük ağırlık
- o Işığın ıslak ve engebeli şantiye arazilerinde taşınması kolaydır
- o Elektronik teleskop direk sistemi
- o 10 saniyeden az sürede 3,10 metreye kadar uzatılabilir ve 55 km / sa rüzgara kadar dayanabilir
- o En zorlu şantiyelerde en zorlu koşullara dayanır,
- o MX FUEL™ polikarbon lensler sayesinde yüksek etkili üstün darbe dayanıklılığı sağlar
- o Su sızdırmaz akü yuvası akülerin korunmasını sağlar
- o Mobil cihazınızdan özelleştirmek, izlemek ve yönetmek için entegre ONE-KEY™ uygulaması.
- o Yapılan aydınlatma işini ayarlayacak şekilde belirleyebilir ve çalışma süresini ayarlama imkanı. Pili değiştirme zamanının ne zaman geldiğini bilmek için kalan pil şarjını kontrol etme imkanı
- o MX FUEL™ şarj cihazı, size AC modun da herhangi bir MX FUEL™ aküyü şarj etme özgürlüğü verir
- o IP 56 koruma sınıfı nem ve tozdan etkilenmez

TRUEVIEW™

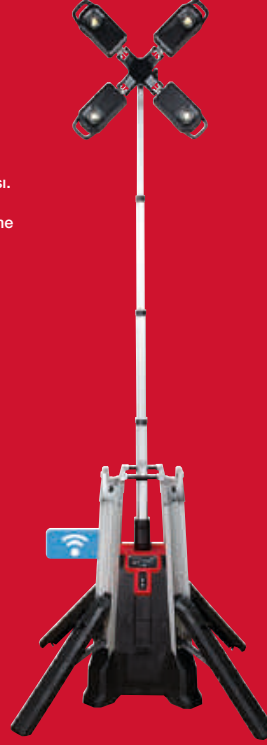

Elektronik teleskop direği sayesinde 10 saniyeden daha kısa sürede kurulabilir



Işık kafalarının içeri manevra kabiliyeti vardır kullanıcının işi yönlendirmesine izin verir



Su sızdırmaz akü kutusu, akülerin saklanmasını sağlar her zaman nem ve tozdan korunur

MXF TL-601

Aakü kapasitesi (Ah)	6
Akü sayısı	1
Şarj süresi (dk)	90
Sistem	MX FUEL™
Akü uyumluluğu	Tüm MX FUEL™ Aküler
Ampul tipi	LED
Maks. AC ışık çıkışı Yüksek / Orta / Düşük (Lümen)	27.000 / 14.000 / 7000
Maks. DC ışık çıkışı Yüksek / Orta / Düşük (Lümen)	20.000 / 10.000 / 5.000
Maks. çalışma süresi AC modu (h)	Sonsuz
Maks. çalışma süresi DC modu (h)	3/6/12
Maks. direk yüksekliği (m)	3.1
Akülü Ağırlık (kg)	48.0
Ürün Kodu	4933471844

MXF XC406

MX FUEL™ REDLITHIUM™ 6.0 AH AKÜ



- MX FUEL™ REDLITHIUM™ Aküler, en iyi performans ve en yüksek kalitede lityum iyon teknolojisi ile üretilir
- AC gücünü kompakt ve taşınabilir bir Akü paketi içinde sunarak
- kullanıcıların güç kablolarına ulaşmakta zorlandığı alanlarda çalışmasını sağlar
- MX FUEL™ REDLITHIUM™ Aküler, su damlaları titreşim ve aşırı ısı farklarından etkilenmez -28° sıcaklığa kadar çalışır
- En gelişmiş elektronik güç yönetimi sistemi,
- Kullanıcının araçları kapalı alanlarda ve iç mekanlarda çalışmasını sağlar.
- Benzin yerine yeni bir çözüm sunar
- ONE-KEY™ araç izleme ve güvenliği, bulut tabanlı bir envanter sunar
- Hem konum takibini hem de hırsızlığı önleme yönetim platformu

MXF XC406

System	MX FUEL™
Akü Paket Kapasitesi (Ah)	6.0
Akü Sayısı	1
Şarj Süresi	90 dak
Ağırlık (kg)	4.8
Ürün Kodu	4933471837

MXF CP203

MX FUEL™ REDLITHIUM™ 3.0 AH AKÜ



- MX FUEL™ REDLITHIUM™ Aküler, en iyi performans ve en yüksek kalitede lityum iyon teknolojisi ile üretilir
- AC gücünü kompakt ve taşınabilir bir Akü paketi içinde sunarak kullanıcıların güç kablolarına ulaşmakta zorlandığı alanlarda çalışmasını sağlar
- MX FUEL™ REDLITHIUM™ Aküler, su damlaları titreşim ve aşırı ısı farklarından etkilenmez -28° sıcaklığa kadar çalışır
- En gelişmiş elektronik güç yönetimi sistemi,
- Kullanıcının araçları kapalı alanlarda ve iç mekanlarda çalışmasını sağlar.
- Benzin yerine yeni bir çözüm sunar

MXF CP203

System	MX FUEL™
Akü Paket Kapasitesi (Ah)	3.0
Akü Sayısı	1
Şarj Süresi	90 dak
Ağırlık (kg)	2.7
Ürün Kodu	4933471838

MXF C

MX FUEL™ ŞARJ CİHAZI



- MXF CP203 Akü paketini 55 dakikada şarj eder
- MXF XC406 Akü paketini 90 dakikada şarj eder
- REDLINK™ zekası, her Akü için şarj süresini en aza indirmek için (4,5 A / h) optimize eder
- Dahili fan, şarj süresini ve performansını optimize eder
- LED ışığı 30/55 dakika (CP / XC) altında% 80 şarj durumunu gösterir
- On-board taşıma kolu

MXF C

Şarj portları	1 x MX FUEL™
Şarj türü	Tek
Güç kaynağı	AC
Taşıma sapı	Evet
Duvara monte edilebilir	Evet
Ağırlık (kg)	2.7
Ürün Kodu	4933471839

YENİLENMİŞ. GÜÇ

IF IT'S **M18** IT FITS



**PERFORMANSA
YÖNELİK
KULLANICI ODAKLI
SİSTEM CİHAZLARI**



RED LITHIUM-ION™
HO
HIGH OUTPUT™
BATTERY TECHNOLOGY



ONE KEY
UNLOCKING THE DIGITAL JOBSITE.

M18 FUEL

M18

ÇİÇLÜ. DAYANIKLI.



TEK SİSTEM
İLE
190
CİHAZ

REDLITHIUM™

HO REDLITHIUM™
HIGH OUTPUT BATTERY TECHNOLOGY

YENİ M18 FUEL™

DAHA ÜSTÜN PERFORMANS.

M18 FUEL teknolojisinin mühendislik çalışmaları , işinin ehli çalışanların talepleri göz önüne alınarak gerçekleştirildi.
M18 FUEL POWERSTATE kömürsüz motor , REDLITHIUM-ION akü koruması ve REDLINK PLUS akıllı yazılım ve donanımı ile eşsiz bir güç , çalışma zamanı ve dayanıklılığa ulaşıyor.

Kısaca M18 FUEL teknolojisi sınıfının en iyisi olarak akülü cihazınızın performansını artırır , korur ve güçlendirir.



YÜK ALTINDA DAHA FAZLA GÜÇ VERİMLİLİK

YENİ AĞIR HİZMET ŞANZİMAN KUTUSU

YENİ KOMPAKT TASARIM

1 POWERSTATE™ KÖMÜRSÜZ MOTOR TEKNOJİSİ

- o Milwaukee® için dizayn edilmiş kömürsüz motor
- o Rakiplerine kıyasla daha fazla performans
- o 10x motor ömrü*

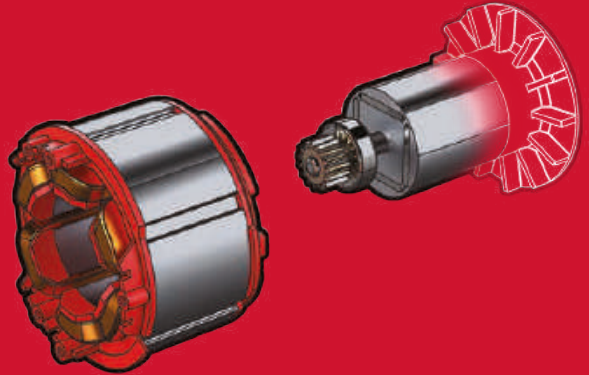

M18

M18 FUEL™

DRIVEN TO OUTPERFORM.™

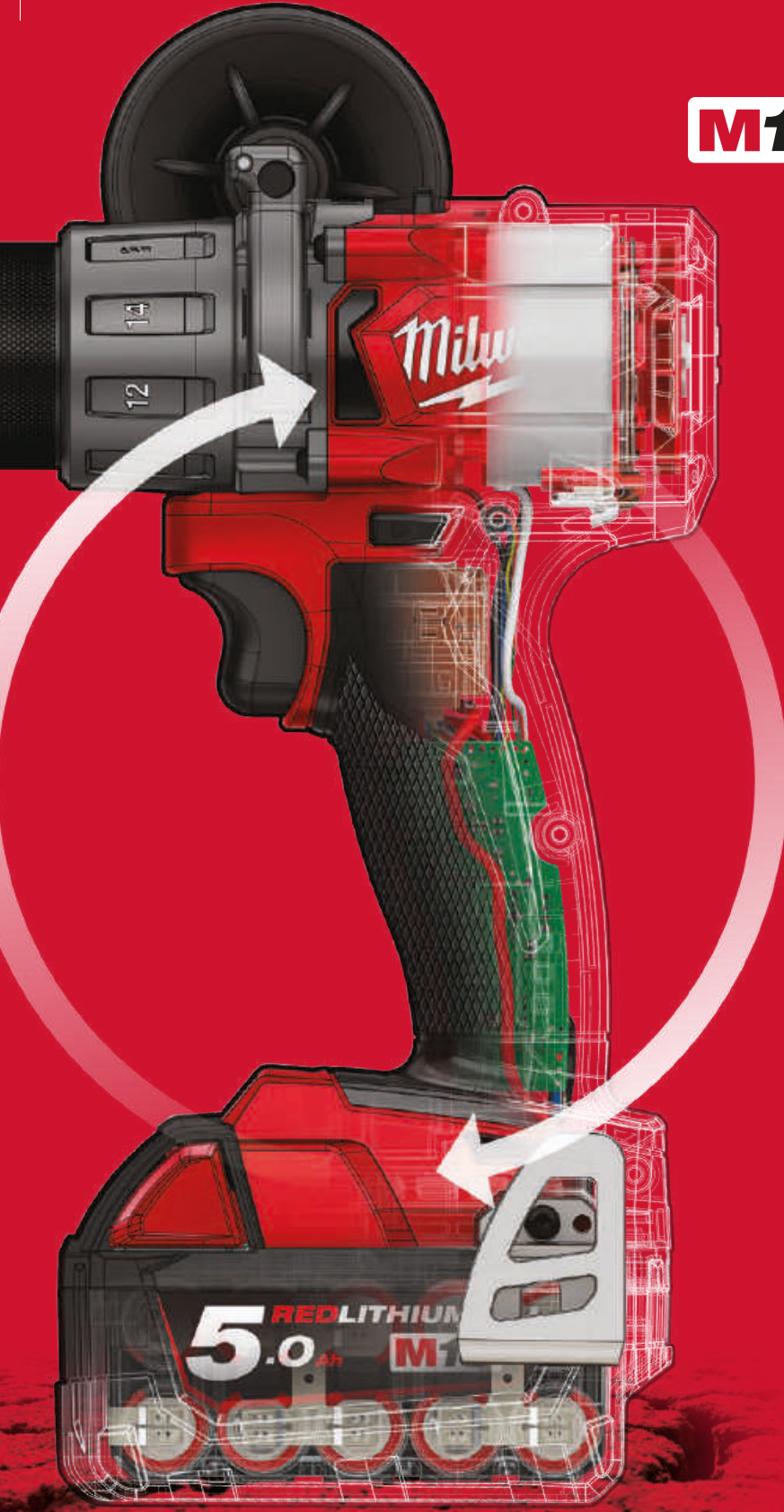

2 REDLINK PLUS™ AKILLI İŞLEMÇİ

- o Gelişmiş elektronik kart sistemi ile aküde benzersiz bir performans sunar
- o Aşırı yük koruma sistemi ile makine ömrü uzar.
- o Dahili şarj göstergesi ile kalan şarjı gösterir



3 REDLITHIUM-ION™ AKÜ SİSTEMİ

- o 2 kat daha fazla şarj süresi
- o Şarj göstergesi ile kalan şarj süresini gösterme
- o -20° C çalışma

H₂O REDLITHIUM™
HIGH OUTPUT
BATTERY TECHNOLOGY

REDLITHIUM™



TEK SİSTEM
İLE

190 CİHAZ

M18



ONE-KEY™

UNLOCKING THE DIGITAL JOBSITE.



Bluetooth LOCATION



CİHAZLARI BİRBİRİNE BAĞLANDIĞI BİR ŞANTIYE OLUŞTURUN

MILWAUKEE®, akıllı çözümlerde dünya lideridir. 40 farklı Bluetooth bağlantılı araçı takip ve kontrol imkanı

ONE-KEY™ 'i indirin Apple store veya Google Play Store 'dan ücretsiz olarak indirin.



TAKİP



İZLEME



YÖNETME



DİJİTAL ENVANTER

ONE-KEY™ makinelerinizi kendi cihazınızdan yönetmenizi sağlar. (bilgisayar, tablet veya akıllı telefon vb.) Şantiyede, ofiste nerede olursanız olun envanterinize ulaşın.



ENVANTER KONTROL PANELİ:

- Hızlı bilgi edinmenize yardımcı olur
- Akıllı filtreler, yeni gibi önemli bilgileri görüntüler
- Şantiyelerden transferler işlemleri

ALET DETAYI:

- Ayrıntıları sorunsuz bir şekilde yönetin
- Araçların görünürlüğüyle işler genelinde hesap verebilirliği artırın
- Araçların nereye nasıl atandığını bilin

ALET GEÇMİŞİ:

- Erişilebilir zaman geçmişine sahip dijital bir takip izi oluşturun, aletlerin nerede ve nasıl kullanıldığını bilgisine sahip olun.

SERVİS HATIRLATICISI:

- Ekipmanınız ve ONE-KEY™ için servis hatırlatıcıları ayarlayın dikkat edilmesi gerektiğinde sizi bilgilendirecek



TICK™

HER CİHAZ İÇİN
ÇOK YÖNLÜ İZLEME

TRACKED BY

ONE-KEY™

UNLOCKING THE DIGITAL JOBSITE.

TAKİP ET, İZLE, YÖNET



Milwaukee® ONE-KEY™ envanterinizdeki herhangi bir şeyi takip edin. TICK™ i seçtiğiniz bir ürüne sabitleyin ve kaybettiğiniz ürünün konumunu ONE-KEY™ entegre ürün takip sistemi ile bulun

EKİP YÖNETİMİ

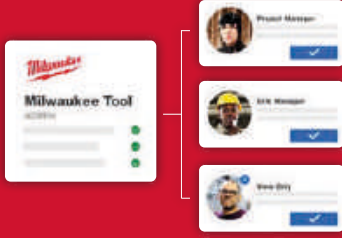

ÇOK KULLANICI

- Çalışanları hesabınıza davet edin ve ekipmanınızı ve envanterinizi yönetmelerine izin verin
- Entegre rol atamaları, nelere erişebileceklerine karar verir
- Telefon defterinizden kişileri içe aktarın veya yenilerini bir sanal adres defterine ekleyin
- Doğrudan uygulamanın içinden insanları arayın, kısa mesaj gönderin veya e-posta gönderin

CİHAZ YÖNETİMİ

- Envanterinizi depolamaya yere göre yönetin
- Tüm işlerinize tek bir dosyada temiz görünümde tutun.
- Dağınıklığı azaltmak veya olması gereken yere bir şey getirmek için elinizde olanı görselleştirin
- Elinizdekileri doğrulamanın en hızlı yolu olan her yerde alet denetimi yapın
- Transfer yapmak veya bir siteye göndermek için bir envanter sepetini doldurun, hesap verebilirlik için otomatik olarak bir seçim listesi oluşturun



CİHAZ İZLEME

Bluetooth®teknolojisi sayesinde izleme, barkod tarama ve tanımlama ile araçlarınızın üstesinden gelin ve ekipmanınız olarak atama yapın. ONE-KEY™, bağlı araçlarınızın en son görülen konumunu gösterir. Birini eksik olarak işaretleseniz bile, bizim yüz binlerce kişiden oluşan ağı, onu bulmanıza yardımcı olur.



TICK™ Alet ve Ekipman İzleyici
Tutkal, vida, perçin vb. ekipmanlar ile takılabilen çok yönlü Bluetooth® * izleyicisidir. Konum güncellemeleri sağlar (son görülmeye tarihi, saati ve konum vb.) ile herhangi bir telefonun 30 m kapsama alanına geldiğinde ONE-KEY™ Uygulaması devreye girer.



* Bluetooth® kelime markası ve logoları, Bluetooth SIG, Inc.'e ait tescilli ticari markalardır ve bu markaların (TTI kurumsal adı) tarafından her türlü kullanımı lisans kapsamındadır. Diğer ticari markalar ve ticari isimler, ilgili sahiplerine aittir.

BAĞLANTILI ARAÇLAR

- Araçları takip edin ve kilitleyin, uzaktan alet kilitleme, çalınan aletleri hırsızlar için işe yaramaz hale getirir
- Performansı artırın, yaptığınız iş için araçlarınızı ayarlayın
- Kullanım verileri, araçların spesifikasyona göre görevler gerçekleştirdiğini doğrulayın
- Üst düzey kontrol, alet performansını ve aksesuar ömrünü en üst düzeye çıkarır
- Raporlama, ekipmanınızın nasıl performans gösterdiğine ilişkin ayrıntılı raporlar oluşturun ve bunları bilmesi gereken herkese gönderim hizmeti sağlar.



YÖNETİLEBİLİR GÜCE DOĞRU

Ürünlerinizden daha önce alamadığınız verimi alın. ONE KEY uyumlu ürününüzü kişiselleştirin, yönetin ve takip edin

🔒 GÜVENLİK

Ürünü kilitleyin, başkası çalıştırmassın

📍 KONUM

Ürün konumunu herhangi bir yerden tespit edin

⚙️ KİŞİSELLEŞTİRME

Ürün performansını ihtiyaca göre değiştirin

📊 RAPORLAMA

Ürün kullanım ve performans kayıtlarını görüntüleyin



REDLITHIUM-ION™ AKÜ SİSTEMİ YAPISI

**REDLITHIUM™ PİLLERİ, DİĞER PROFESYONEL LITHIUM-ION
PİLLERDEN DAHA UZUN SÜRE DAYANIR, DAHA HIZLI DÜŞÜNÜR
VE DAHA FAZLA ÇALIŞIRLAR**



AKÜ ŞARJ GÖSTERGESİ
Kalan çalışma süresini gösterir



**PATENTLİ
REDLINK™
AKILLI İŞLEMCI**
Akünüzü korur, optimum
performans sağlar ve
maksimum ömür için
hücreleri izler.



**ŞOK EMİCİ
SEPERATÖRLER**
Titreşim ve düşmeye karşı
akü sisteminizi korur



**TEK PARÇA HÜCRE
TAŞIYICISI**
Tüm hücreleri bir arada tutar
ve maksimum dayanıklılık
sağlayan güçlü bir yapı sağlar



KAUÇUK KAPLAMA
Akü hücrelerini ve kasasını
darbelere karşı korur,
dayanıklılığı artırır.



MANDAL KORUMASI
Akü'nün cihaza bağlantı
mandallarından su
girmesini engeller.



**SU KORUMA
BARIYERİ**
Suyu, elektronik devreye
temas etmeden akünün dışına
yönlendirir



**ELEKTRONİK
YALITIMI**
Elektronik kısmı sudan ve
nemden korur



**ISI KONTROL
HÜCRE ÇERÇEVESİ**
Enerji transferini en yüksek
verimlilikle gerçekleştirir ve
akü yapısını güçlendirir

**LITHIUM-ION AKÜ
HÜCRELERİ**
Yüksek enerjili depolar ve
2.5 kat çalışma süresine
ulaşmanızı sağlar

SU









ELEKTRONİK

ISI

DARBE



YENİ JENERASYON REDLITHIUM-ION™ YÜKSEK VERİMLİ AKÜLER

REDLITHIUM-ION™ HÜCRELER	<p>REDLITHIUM-ION™</p> <ul style="list-style-type: none"> • Yüksek Güçlü Hücre • Azalmayan performans • En zorlu ortamlarda dayanıklı 	<p>HIGH OUTPUT REDLITHIUM-ION™ BATTERY TECHNOLOGY</p> <p>EK OLARAK</p> <ul style="list-style-type: none"> + Yeni daha uzun hücre + Daha yüksek güç yoğunluğu + Daha soğuk çalışma + Daha düşük elektrik direnci 
REDLINK™ DEVRELER	<ul style="list-style-type: none"> • Her hücre ayrı ayrı denetlenir • Dijital aşırı yük koruması • Sistem performans optimizasyonu 	<p>EK OLARAK</p> <ul style="list-style-type: none"> + Yeni yüksek güçlü işlemci + Daha yüksek akım kontrolü + Mevcut M18™ sistemine uyumludur 
YAPI	<ul style="list-style-type: none"> • Sınıfındaki en iyi yapısal dizayn • Uzun ömürlü güvenilirlik • İş sahasında kanıtlanmış dayanıklılık 	<p>EK OLARAK</p> <ul style="list-style-type: none"> + Yeniden tasarlanan yapı + Geliştirilmiş akım akışı + Daha düşük sıcaklık artışı 
FAVDALARI	<p>DAHA ZORLU KOŞULLARDA DAHA HIZLI, DAHA UZUN, ÇALIŞIR</p> <ul style="list-style-type: none"> • %20'ye kadar daha fazla güç* • 2 kat daha uzun akü ömrü* • 2.5 kat'a kadar daha fazla çalışma süresi* • -20°C'ye kadar çalışabilme 	<p>ÜRETİLMİŞ EN GÜÇLÜ MILWAUKEE® AKÜ</p> <ul style="list-style-type: none"> • %50'ye kadar daha fazla güç* • %33'e kadar daha fazla çalışma süresi* • %50'ye kadar daha soğuk çalışma* • -28°C' ortamlara kadar çalışabilme
UYGULANMA ÖNERİLERİ	<p>BÜTÜN PROFESYONEL TİCARİ UYGULAMALAR</p> <p>YÜKSEK AKIM (VEYA "GÜÇ") GEREKTİREN YÜKSEK VERİMLİ UYGULAMALAR İÇİN</p>	
ÜRÜN GAMİ	 	

* Vs Standart Lithium-Ion Teknolojisi

Yüksek Akım İhtiyacı Duyulan Uygulamalarda Standart REDLITHIUM-ION Akülere Kıyasla

IF IT'S **M18** IT FITS

M18 ONEPD2

M18 FUEL™

ONE-KEY™
UNLOCKING THE DIGITAL JOBSITE™

M18™ ONE-KEY AKÜLÜ DARBELİ MATKAP & VİDALAMA

- Yük altında daha yüksek güç verimliliği - 135 Nm'lik üstün tork
- Dar alanlara erişim için 175 mm uzunluğa sahip aşırı kompakt tasarım
- Daha fazla uç tutuş sağlayan gelişmiş ağır hizmet mandren
- Milwaukee® ONE-KEY™ uygulamasıyla Bluetooth® üzerinden makineye bağlanın
- ONE-KEY™ uygulaması ile geri tepme kontrolünü kişiselleştirin.
- ONE-KEY™ makineyi izleme ve güvenlik için, Bulut tabanlı bir envanter yönetimi sunar.
- Hem konum takibini hem de hırsızlığı önleyen platformu yönetim
- Hızlı seçim için 4 özel ayar makina hafızasına kaydedilebilir.
- Şantiyede Herhangi bir uygulamaya, en uygun araç ayarlarını seçerek yaAküandırım.
- Tekrarlanabilir hassasiyet Kontrol hızı, tork, başlangıç ve bitiş hızları, geri tepme önleyici
- Fonksiyonlar ve LED ayarlarını özelleştirin.
- Makinenizi hızlı ve kolay bir şekilde asmak için metal kemer klipsi.
- Esnek akü sistemi: tüm Milwaukee® M18™ akülerle çalışır



	M18 ONEPD2-0X	M18 ONEPD2-502X
Akü Kapasitesi (Ah)	-	5.0
Akü Sayısı	0	2
Şarj Süresi	-	59 dak
Yüksüz Hızı (dev/dk) 1.Vites	0-550	0-550
Yüksüz Hızı (dev/dk) 2.Vites	0-2000	0-2000
Mandren	13	13
Maks. Ahşap Delme	89	89
Maks. Metal Delme	16	16
Maks. Tork (Nm)	135	135
Akü Ağırlık (kg)	-	2.2
Taşıma Çantası	HD Kutu	HD Kutu
Ürün Kodu	4933464526	4933464527

M18 ONEDD2 M18™ ONE-KEY AKÜLÜ MATKAP & VİDALAMA

- Yük altında daha yüksek güç verimliliği - 135 Nm'lik üstün tork
- Dar alanlara erişim için 175 mm uzunluğa sahip aşırı kompakt tasarım
- Daha fazla uç tutuş sağlayan gelişmiş ağır hizmet mandren
- Milwaukee® ONE-KEY™ uygulamasıyla Bluetooth® üzerinden makineye bağlanın
- ONE-KEY™ uygulaması ile geri tepme kontrolünü kişiselleştirin.
- ONE-KEY™ makineyi izleme ve güvenlik için, Bulut tabanlı bir envanter yönetimi sunar.
- Hem konum takibini hem de hırsızlığı önleyen platform yönetimi
- Hızlı seçim için 4 özel ayar makina hafızasına kaydedilebilir
- Şantiyede Herhangi bir uygulamaya, en uygun araç ayarlarını seçerek yaAküandırım.
- Tekrarlanabilir hassasiyet, Kontrol hızı, tork, başlangıç ve bitiş hızları, geri tepme önleyici Fonksiyonlar ve LED ayarlarını özelleştirin.
- Makinenizi hızlı ve kolay bir şekilde asmak için metal kemer klipsi.
- Esnek akü sistemi: tüm Milwaukee® M18™ akülerle çalışır



ONE-KEY™
UNLOCKING THE DIGITAL JOBSITE™

M18 FUEL™

	M18 ONEDD2-0X	M18 ONEDD2-502X
Akü Kapasitesi (Ah)	-	5.0
Akü Sayısı	0	2
Şarj Süresi	-	59 dak
1. Viteste Yüksüz Hızı (d/dk)	0 - 550	0 - 550
2. Viteste Yüksüz Hızı (d/dk)	0 - 2000	0 - 2000
Vidalama Kapasitesi (mm)	13	13
Maks. Ahşap Delme (mm)	89	89
Maks. Metal Delme (mm)	16	16
Maks. tork (Nm)	135	135
Akü Ağırlık (kg)	-	2.1
Tedarik Şekli	HD Kutu	HD Kutu
Ürün Kodu	4933464524	4933464525



M18 FDD2 M18™ AKÜLÜ MATKAP & VİDALAMA

- Yük altında daha yüksek güç verimliliği - 135 Nm'lik üstün tork
- Dar alanlara erişim için 175 mm uzunluğa sahip aşırı kompakt tasarım
- Daha fazla uç tutuş sağlayan gelişmiş ağır hizmet mandren
- Milwaukee® tarafından tasarlanan ve üretilen POWERSTATE™ kömürsüz motor Ağır uygulamalar için üstün performans
- REDLINK PLUS™ akülü işlemci makine ve batarya için aşırı yük koruması ve yük altında Benzersiz takım performansı sunar.
- REDLITHIUM-ION™ Akü paketi 2 kata kadar daha uzun Akü ömrü ve -25c ye kadar çalışma imkânı sağlar.
- Bireysel Akü hücreleri izleme, makina çalışma süresini optimize eder ve uzun süreli Akü dayanıklılığı sağlar.
- Akü yakıt göstergesi kalan şarj miktarını gösterir.
- Yüzde 40 daha parlak LED aydınlatma çalışma alanını mükemmel aydınlatır.
- Makinenizi hızlı ve kolay bir şekilde asmak için metal kemer klipsi.
- Esnek akü sistemi: tüm Milwaukee® M18™ akülerle çalışır.



M18 FUEL™

	M18 FDD2-0X	M18 FDD2-502X
Akü Kapasitesi (Ah)	-	5.0
Akü Sayısı	0	2
Şarj Süresi	-	59 dak
1. Viteste Yüksüz Hızı (d/dk)	0 - 550	0 - 550
2. Viteste Yüksüz Hızı (d/dk)	0 - 2000	0 - 2000
Vidalama Kapasitesi (mm)	13	13
Maks. Ahşap Delme (mm)	89	89
Maks. Metal Delme (mm)	16	16
Maks. tork (Nm)	135	135
Akü Ağırlık (kg)	-	2.1
Tedarik Şekli	HD Kutu	HD Kutu
Ürün Kodu	4933464266	4933464267

M18 FPD2

M18 FUEL

M18™ AKÜLÜ DARBELİ MATKAP & VİDALAMA

- Yük altında daha yüksek güç verimliliği - 135 Nm'lik üstün tork
- Dar alanlara erişim için 175 mm uzunluğa sahip aşırı kompakt tasarım
- Daha fazla uç tutuşu sağlayan gelişmiş ağır hizmet mandren
- Milwaukee® tarafından tasarlanan ve üretilen POWERSTATE™ kömürsüz motor.
- Ağır uygulamalar için üstün performans
- REDLINK PLUS™ akıllı işlemci makine ve batarya için aşırı yük koruması ve yük altında Benzersiz takım performansı sunar.
- REDLITHIUM-ION™ Akü paketi 2 kata kadar daha uzun Akü ömrü ve -25c ye kadar çalışma imkânı sağlar.
- Bireysel Akü hücreleri izleme, makina çalışma süresini optimize eder ve uzun süreli Akü dayanıklılığı sağlar.
- Akü yakıt göstergesi kalan şarj miktarını gösterir.
- Yüzde 40 daha parlak LED aydınlatma çalışma alanını mükemmel aydınlatır.
- Makinenizi hızlı ve kolay bir şekilde asmak için metal kemer klipsi.
- Esnek akü sistemi: tüm Milwaukee® M18™ akülerle çalışır.

	M18 FPD2-0X	M18 FPD2-502X
Akü Kapasitesi (Ah)	–	5.0
Akü Sayısı	0	2
Şarj Süresi	–	59 dak
Yüksüz Hızı (dev/dk) 1.Vites	0-550	0-550
Yüksüz Hızı (dev/dk) 2.Vites	0-2000	0-2000
Mandren	13	13
Maks. Ahşap Delme	89	89
Maks. Metal Delme	16	16
Maks. Tork (Nm)	135	135
Akü Ağırlık (kg)	–	2.0
Taşıma Çantası	Taşıma Çantası	Taşıma Çantası
Ürün Kodu	4933464263	4933464264



M18 BLPD2

M18™ AKÜLÜ DARBELİ MATKAP & VİDALAMA

- Yeni kömürsüz motor tasarımı eski model göre % 40 daha fazla tork sunar 82 Nm.
- Kompakt tasarım (180 mm uzunluğunda) mükemmel denge sağlar ve dik uygulamalar veya dar alanlarda çalışmak için idealdir.
- Hızlı uç değişimi için geliştirilmiş 13 mm ağır hizmet tipi metal mandren.
- REDLINK™ akıllı işlemci makine ve batarya için aşırı yük koruması ve yük altında Benzersiz takım performansı sunar.
- REDLITHIUM-ION™ Akü paketi 2 kata kadar daha uzun Akü ömrü ve -25c ye kadar çalışma imkânı sağlar.
- Bireysel Akü hücreleri izleme, makina çalışma süresini optimize eder ve uzun süreli paket dayanıklılığı sağlar.
- Akü yakıt göstergesi kalan şarj miktarını gösterir.
- Daha hızlı delme ve sabitleme için optimize edilmiş hız (0 - 550/0 - 1800 rpm)
- Makinenizi hızlı ve kolay bir şekilde asmak için metal kemer klipsi.
- Esnek akü sistemi: tüm Milwaukee® M18™ akülerle çalışır



	M18 BLPD2-0X	M18 BLPD2-402X	M18 BLPD2-502X
Akü Kapasitesi (Ah)	–	4.0	5.0
Akü Sayısı	0	0	2
Şarj Süresi	–	40 dak	59 dak
1. Viteste Yüksüz Hızı (d/dk)	0-550	0-550	0-550
2. Viteste Yüksüz Hızı (d/dk)	0-1800	0-1800	0-1800
Vidalama Kapasitesi (mm)	13	13	13
Maks. Ahşap Delme (mm)	52	52	52
Maks. Metal Delme (mm)	13	13	13
Maks. Duvar Delme (mm)	16	16	16
Maks. Darbe Sayısı (dar/dak)	0-27,000	0-27,000	0-27,000
Maks. tork (Nm)	82	82	82
Akü Ağırlık (kg)	–	1.5	1.8
Tedarik Şekli	Taşıma Çantası	Taşıma Çantası	Taşıma Çantası
Ürün Kodu	4933464516	4933464560	4933464517

M18 CBLPD

M18™ AKÜLÜ DARBELİ MATKAP & VİDALAMA

- Uzunluğu 165 mm olan kompakt kömürsüz darbeleri matkap
- Dar alanlara erişimi kolaylaştıran 163 mm kompakt kömürsüz akülü matkap
- Hızlı uç değişimi için gelişmiş 13 mm ağır hizmet tipi metal mandren
- REDLINK PLUS™ akıllı işlemci makine ve batarya için aşırı yük koruması ve yük altında Benzersiz takım performansı sunar.
- REDLITHIUM-ION™ Akü paketi 2 kata kadar daha uzun Akü ömrü ve -25c ye kadar çalışma imkânı sağlar.
- 60 Nm tork – ve sınıfının en kompakt makinası.
- Makinenizi hızlı ve kolay bir şekilde asmak için metal kemer klipsi.
- Akü yakıt göstergesi kalan şarj miktarını gösterir.
- Esnek akü sistemi: tüm Milwaukee® M18™ akülerle çalışır



	M18 CBLPD-0	M18 CBLPD-202C	M18 CBLPD-402C
Akü Kapasitesi (Ah)	–	2.0	4.0
Akü Sayısı	0	2	2
Şarj Süresi	–	40 dak	80 dak
1. Viteste Yüksüz Hızı (d/dk)	0-500	0-500	0-500
2. Viteste Yüksüz Hızı (d/dk)	0-1800	0-1800	0-1800
Vidalama Kapasitesi (mm)	13	13	13
Maks. Ahşap Delme (mm)	38	38	38
Maks. Metal Delme (mm)	13	13	13
Maks. Duvar Delme (mm)	16	16	16
Maks. Darbe Sayısı (dar/dak)	0-27,000	0-27,000	0-27,000
Maks. tork (Nm)	60	60	60
Akü Ağırlık (kg)	–	1.5	1.8
Tedarik Şekli	–	Taşıma Çantası	Taşıma Çantası
Ürün Kodu	4933464319	4933464320	4933464537

M18 BLDD2

M18™ AKÜLÜ MATKAP & VİDALAMA

- o Yeni kömürsüz motor tasarımı önceki model göre % 40 daha fazla tork sunar 82 Nm.
- o Kompakt tasarım (180 mm uzunluğunda) mükemmel denge sağlar ve. dik uygulamalar veya dar alanlarda çalışmak için için idealdir.
- o Hızlı uç değişimi için geliştirilmiş 13 mm ağır hizmet tipi metal mandren.
- o REDLINK™ akıllı işlemci makine ve batarya için aşırı yük koruması ve yük altında Benzersiz takım performansı sunar.
- o REDLITHIUM-ION™ Akü paketi 2 kata kadar daha uzun Akü ömrü ve -25c ye kadar çalışma imkânı sağlar.
- o Bireysel Akü hücreleri izleme, makina çalışma süresini optimize eder ve uzun süreli paket dayanıklılığı sağlar.
- o Akü yakıt göstergesi kalan şarj miktarını gösterir.
- o Daha hızlı delme ve sabitleme için optimize edilmiş hız (0 - 550/0 - 1800 rpm)
- o Makinenizi hızlı ve kolay bir şekilde asmak için metal kemer klipsi.
- o Esnek akü sistemi: tüm Milwaukee® M18™ akülerle çalışır



	M18 BLDD2-0X	M18 BLDD2-402X	M18 BLDD2-502X
Akü Kapasitesi (Ah)	-	4.0	5.0
Akü Sayısı	0	2	2
Şarj Süresi	-	47 dak	80 dak
Yüksüz Hızı (dev/dk) 1.Vites	0-550	0-550	0-550
Yüksüz Hızı (dev/dk) 2.Vites	0-1800	0-1800	0-1800
Mandren	13	13	13
Maks. Ahşap Delme (panç)	76	76	76
Maks. Metal Delme	13	13	13
Maks. Tork (Nm)	82	82	82
Akü Ağırlık (kg)	-	2.0	2.1
Taşıma Çantası	Taşıma Çantası	Taşıma Çantası	Taşıma Çantası
Ürün Kodu	4933464514	4933464559	4933464515

M18 CBLDD

M18™ AKÜLÜ MATKAP & VİDALAMA

- o Uzunluğu 165 mm olan kompakt kömürsüz matkap
- o Dar alanlara erişimi kolaylaştıran 163 mm kompakt kömürsüz akülü matkap
- o Hızlı uç değişimi için gelişmiş 13 mm ağır hizmet tipi metal mandren
- o REDLINK PLUS™ akıllı işlemci makine ve batarya için aşırı yük koruması ve yük altında Benzersiz takım performansı sunar.
- o REDLITHIUM-ION™ Akü paketi 2 kata kadar daha uzun Akü ömrü ve -25c ye kadar çalışma imkânı sağlar.
- o 60 Nm tork – ve sınıfının en kompakt makinası.
- o Makinenizi hızlı ve kolay bir şekilde asmak için metal kemer klipsi.
- o Akü yakıt göstergesi kalan şarj miktarını gösterir.
- o Esnek akü sistemi: tüm Milwaukee® M18™ akülerle çalışır



	M18 CBLDD-0	M18 CBLDD-202C	M18 CBLDD-402C
Akü Kapasitesi (Ah)	-	2.0	4.0
Akü Sayısı	0	2	2
Şarj Süresi	-	40 dak	80 dak
Yüksüz Hızı (dev/dk) 1.Vites	0-500	0-500	0-500
Yüksüz Hızı (dev/dk) 2.Vites	0-1800	0-1800	0-1800
Mandren	13	13	13
Maks. Ahşap Delme	52	52	52
Maks. Metal Delme	13	13	13
Maks. Tork (Nm)	60	60	60
Akü Ağırlık (kg)	-	1.5	1.8
Taşıma Çantası	-	Taşıma Çantası	Taşıma Çantası
Ürün Kodu	4933464316	4933464317	4933464539

M18 CRAD2

M18 FUEL™ DİK AÇILI MATKAP

- Ahşap delmede kablolu güç ve hız (1500 rpm)
- Tüm metal dişli kutusu ve 13 mm anahtarlı mandren
- 5,5 Ah akü paketi ile 50 X 100 ahşapta 22 mm burğu matkap ucu ile 200' deliğe kadar uzun çalışma süresi
- MILWAUKEE® ye özel üç teknoloji donatılmış - POWERSTATE™ kömürsüz motor, REDLITHIUM™ akü takımı ve REDLINK PLUS™ akıllı işlemci ve yazılım
- Şantiyede olağanüstü güç, çalışma süresi ve dayanıklılık
- Esnek akü sistemi: tüm MILWAUKEE® M18™ akülerle çalışır



Tamamen metal dişli kutusu ve 13 mm anahtarlı mandren



Yerleşik mandren anahtar tutucu



Kilitlenebilir değişken hızlı tetik

M18 CRAD2-0X

Yüksüz hız (rpm)	0 - 1500
Mandren kapasitesi (mm)	13
Maks. ahşap burğu matkap ucuyla (mm)	26
Maks. ahşap kendinden beslemeli matkap ucu (mm)	65
Maks. ahşap delik testeresi ile (mm)	102
Maks. çelik burğu matkap ucu ile (mm)	12.7
Akülü ağırlık (kg)	4.1
Tedarik Şekli	HD Kutu
Ürün Kodu	4933471641

BIG HAWG™ PANÇ SETİ
UÇ ÇAPLARI MM : Ø 35, 44, 51, 57, 68,76.1 X MERKEZLEME ADAPTÖRÜ2 X KILAVUZ MATKAP UCU. 1 XELMAS BİLEME . ALLEN ANAHTARI

Ürün Kodu

4932464939



M18 FRAD2

M18™ SÜPER HAWG® 2 HIZLI AÇILI MATKAP 2. NESİL

- Sabit akü göstergesi ve LED ışık
- POWERSTATE™ kömürsüz motor, yük altında sabit güç sağlar.
- 152 mm çap delme kapasitesi.
- REDLINK PLUS™ elektroniği ve REDLITHIUM™ Akü paketi daha fazla çalışma süresi ve daha fazla batarya ömrü sunar.
- Kompakt tasarım, dar alanlarda çalışmaya izin verir
- Son derece uzun çalışma süresi, ahşapta 65 mm burğu matkap ucu ile 100 deliğe kadar delme imkanı.
- Mekanik kavrama, tehlike anında aletin durmasını sağlar
- Yüksek dayanıklılık için tamamı metal dişli kutusu
- Farklı uygulamalar için 2 hız seçeneği.
- Esnek Akü sistemi: Tüm MILWAUKEE® M18™ Aküler ile çalışır



BIG HAWG™ PANÇ SETİ UÇ ÇAPLARI MM : Ø 35, 44, 51, 57, 68,76.1 X MERKEZLEME ADAPTÖRÜ2 X KILAVUZ MATKAP UCU. 1 XELMAS BİLEME . ALLEN ANAHTARI

Ürün Kodu

4932464939



YENİ

M18 FUEL

M18 FRAD2-0

Akü Kapasitesi (Ah)	-
Akü Sayısı	0
Şarj Süresi	-
Yüksüz Hız 1. Vites (d/dk)	0-500
Yüksüz Hız 2. Vites (d/dk)	0-1550
Uç Girişi	11 mm hex
Maks. Ahşap Delme (Burğu / freze / Panç) (mm)	40 / 117 / 159
Maks. Metal Delme (mm)	13
Akülü Ağırlık (kg)	6.4
Tedarik Şekli	Karton Kutu
Ürün Kodu	4933471207

C18 RAD

AKÜLÜ KÖŞE MATKAP & VIDALAMA

- Optimize edilmiş performans: 1500 rpm 20Nm
- REDLINK elektronik aşırı yük koruma sistemi, makine ve akü için sınıfının en dayanıklı sistemidir.
- Uygulamaları kolaylaştırmak için gücüyle orantılı mükemmel hız
- 10mm tek cırcır kovanlı mandren, çok yönlü kullanım sağlar
- Dar çalışma alanlarına uyum sağlayacak şekilde tasarlanmış 100mm kompakt kafa
- Çok pozisyonlu sap tasarımı, birden fazla pozisyonda çalışma ve maksimum konfor sağlar.
- Bireysel Akü hücre sistemi ile çalışma süresinin en verimli halde kullanımını sağlar.
- Şarj seviyesini gösteren led gösterge
- Çalışma alanını aydınlatan parlak LED ışık
- REDLITHIUM-ION akü, -20C ye kadar diğer li-ion akülere oranla 2 kata yakın çalışma zamanı, %20 daha fazla güç, 2 kata yakın akü ömrü sağlar.
- Tüm Milwaukee M18 Akü tipleriyle uyumlu, esnek akü sistemi



C18 RAD-0

Akü Kapasitesi (Ah)	-
Akü Sayısı	0
Şarj Süresi	-
Yüksüz Hız (d/dk)	0-1500
Maks. Tork (Nm)	20
Maks. Delme (Ahşap / Metal) (mm)	28 / 10
Mandren (mm)	10
Akülü Ağırlık (kg)	1.9
Tedarik Şekli	-
Ürün Kodu	4933427189

M18 ONEID2

M18 FUEL

ONE-KEY
UNLOCKING THE DIGITAL JOBSITE

M18™ AKÜLÜ DARBELİ VİDALAMA 1/4" HEX

- Milwaukee ONE-KEY programıyla Bluetooth üzerinden bağlanma
- 226 Nm Tork ile yük altında yüksek güç verimliliği
- Bir önceki modelden daha hızlı- 3600 rpm ve 4300 ipm
- ONE-KEY üzerinden ihtiyaçlara uygun şekilde ayar yapma
- Hız kontrolü, tork, başlangıç ve bitiş hızları, atı-geri tepme fonksiyonları ve led
- Tekrarlanabilir hassasiyet için uygulamayı yükledikten sonra en uygun araç ayarları seçme
- Benzersiz kontrol için Program/Profil kaydetme
- Mükemmel sonuç için her tuş üzerine kendi profillerinizi oluşturur ve uygulama üzerinden birini seçin
- Alet belleğine 4 özel ayar kaydedip çalışma alanında hızlı seçim yapma
- ONE-KEY uygulamasının envanter fonksiyonlarıyla bütün araç/ekipmanların toplam yönetimini sağlama
- Değişken akü sistemi; Bütün Milwaukee® M18™ aküler ile çalışır.



	M18 ONEID2-0X	M18 ONEID2-502X
Akü Kapasitesi (Ah)	-	5.0
Akü Sayısı	0	2
Şarj Süresi	-	59 dak
Yüksüz Hızı (dev/dk)	1900/2800/3600/0-3600	1900/2800/3600/0-3600
Darbe Sayısı (dar/dk)	1200/3400/4300/0-4300	1200/3400/4300/0-4300
Maks. Tork (Nm)	119/176/226/0-226	119/176/226/0-226
Uç Girişi	1/4" Hex	1/4" Hex
Akülü Ağırlık (kg)	-	1.7
Taşıma Çantası	Taşıma Çantası	Taşıma Çantası
Ürün Kodu	4933464090	4933464091

M18 FID2

M18 FUEL

M18™ AKÜLÜ DARBELİ VİDALAMA 1/4" HEX

- Milwaukee %20 daha fazla güç ve 3 kate kadar daha uzun motor ömrü için POWERSTATE kömürsüz motor 226 Nm Tork ile yük altında yüksek güç verimliliği bir önceki modelden daha hızlı- 3600 rpm ve 4300 ipm motoru tasarlamıştır
- Ekstra kompakt tasarım - 110 mm toplam uzunluk ile en dar alanlarda çalışabilme imkânı
- Gelişmiş benzersiz REDLINK PLUS dijital sistem, akü ve makine için aşırı yük koruması sağlar, aşırı yükte bile makine performansını artırır.
- Milwaukee DRIVE CONTROL çalışanın, değişik uygulamalarda farklı hız ve tork ayarları kullanabilmesini sağlar.
- MOD 1 -Hassas işler için
- MOD2- Bağlantı elemanları ve malzemenin zarar görmesini önlemeye yardımcı olur
- MOD3-Zorlu uygulamalarda maksimum performans sunar
- MOD4-Optimum düzeyde hassas çalışma, maksimum performans ve hız, etki, torku otomatik ayarlar
- REDLITHIUM-ION akü, -25 C ye kadar diğer li-ion akülere oranla 2 kate yakın çalışma zamanı, %20 daha fazla güç, 2 kate yakın akü ömrü sağlar.
- 1/4 Hex uçları için hızlı ve kolay değişim
- Şarj seviyesini gösteren LED gösterge



	M18 FID2-0X	M18 FID2-502X
Akü Kapasitesi (Ah)	-	5.0
Akü Sayısı	0	2
Şarj Süresi	-	59 dak
Yüksüz Hızı (dev/dk)	1900/2800/3600/0-3600	1900/2800/3600/0-3600
Darbe Sayısı (dar/dk)	1200/3400/4300/0-4300	1200/3400/4300/0-4300
Maks. Tork (Nm)	119/176/226/0-226	119/176/226/0-226
Uç Girişi	1/4" Hex	1/4" Hex
Akülü Ağırlık (kg)	-	1.7
Taşıma Çantası	Taşıma Çantası	Taşıma Çantası
Ürün Kodu	4933464087	4933464088

M18 BLID2

M18™ AKÜLÜ DARBELİ VİDALAMA 1/4" HEX

- Kömürsüz motor darbeli vidalama
- Dar alanlarda çalışabilmek için sadece 130 mm uzunluğa sahip
- Kömürsüz motor teknolojisi, 180 Nm tork, 3400 dev / dak 4200 ipm darbe dak.
- Milwaukee® DRIVE CONTROL™, uygulamanın çok yönlülüğünü en üst düzeye çıkarmak için farklı hız ve tork ayarları
- Uçların daha hızlı ve daha kolay değiştirilmesi sağlayan hex ¼" uç girişi
- Üstün dayanıklılık için ağır hizmet tipi metal şanzıman ve dişliler
- Çalışma alanını aydınlatan LED ışık
- REDLINK PLUS™ akıllı işlemci makine ve batarya için aşırı yük koruması ve yük altında Benzersiz takım performansı sunar
- REDLITHIUM-ION™ Akü paketi 2 kata kadar daha uzun Akü ömrü ve -25c ye kadar çalışma imkânı sağlar.
- Aletinizi hızlı ve kolay bir şekilde asmak için kemer klipsi
- Esnek akü sistemi: tüm Milwaukee® M18™ akülerle çalışır



	M18 BLID2-0X	M18 BLID2-502X
Akü Kapasitesi (Ah)	–	5.0
Akü Sayısı	0	2
Şarj Süresi	–	59 dak
Yüksüz Hızı (dev/dk)	1700/2600 / 0-3400	1700/2600 / 0-3400
Darbe Sayısı (dar/dk)	1500/3400 / 0-4200	1500/3400 / 0-4200
Maks. Tork (Nm)	180	180
Uç Girişi	¼" Hex	¼" Hex
Akülü Ağırlık (kg)	–	1.7
Taşıma Çantası	Taşıma Çantası	Taşıma Çantası
Ürün Kodu	4933464519	4933464520

M18 CBLID

M18™ AKÜLÜ DARBELİ VİDALAMA 1/4"

- 110 mm toplam uzunluk ile dar alanlarda çalışabilme imkanı
- Kömürsüz motor teknolojisi 180 Nm tork, 3400 rpm ve 4200 ipm sunar
- Tamamı metal ağır hizmet dişli kutusu ile maksimum güç ve sağlamlık
- Gelişmiş benzersiz REDLINK PLUS dijital sistem, akü ve makine için aşırı yük koruması sağlar, aşırı yükte bile makine performansını artırır.
- REDLITHIUM-ION akü, -25 C ye kadar diğer li-ion akülere oranla 2 kata yakın çalışma zamanı, %20 daha fazla güç, 2 kata yakın akü ömrü sağlar.
- Sarj seviyesini gösteren led gösterge
- Değişken akü sistemi; Bütün Milwaukee® M18™ aküler ile çalışır.



	M18 CBLID-0	M18 CBLID-402C
Akü Kapasitesi (Ah)	–	4.0
Akü Sayısı	0	2
Şarj Süresi	–	80 dak
Yüksüz Hızı (dev/dk)	0-3400	0-3400
Darbe Sayısı (dar/dk)	0-4200	0-4200
Maks. Tork (Nm)	180	180
Uç Girişi	¼" Hex	¼" Hex
Akülü Ağırlık (kg)	–	1.7
Taşıma Çantası		Taşıma Çantası
Ürün Kodu	4933464476	4933464534

M18 BRAID

M18™ AKÜLÜ DARBELİ VİDALAMA

- Köşe vidalama , sadece 307 mm uzunluğundaki kompakt gövdesiyle ideal çalışma ve performans sunar.
- Geliştirilmiş benzersiz REDLINK PLUS™ dijital sistem, akü ve makine için aşırı yük koruması sağlar , aşırı yükte bile makine performansını artırır.
- Çalışma alanını aydınlatan parlak LED ışık.
- Uygulamaya göre 2 farklı hız seçeneği
- 53 mm kompakt baş gövde
- Metal dişli kutusu
- REDLITHIUM-ION™ akü , -25C° ye kadar diğer li-ion akülere oranla 2 kat'a yakın çalışma zamanı , %20 daha fazla güç , 2 kat'a yakın akü ömrü sağlar
- Üstün dayanıklılık ve maksimum tork için full metal şanzıman ve vites kutusu



	M18 BRAID-0
Akü Kapasitesi (Ah)	–
Akü Sayısı	0
Şarj Süresi	–
Uç Girişi	Hex ¼"
Maks. tork (Nm)	41/81
Yüksüz Hiz (d/dk)	0-1500 / 0-2250
Darbe Hızı (d/dk)	0-2400 / 0-3400
Akülü Ağırlık (kg)	1.8
Tedarik Şekli	–
Ürün Kodu	4933447891

M18 ONEFHIWF1DS

M18 FUEL

ONE-KEY
UNLOCKING THE DIGITAL JOBSITE™

M18™ ONE-KEY AKÜLÜ YÜKSEK TORK D-KOLU DARBELİ SOMUN SIKMA 1" SEGMANLI

- o M18 FUEL™ D-kollu yüksek torklu darbeli somun sıkma, kablolu, benzinli veya havalı yerine 2576 Nm sıkma torku ile akülü çözüm.
- o 2711 Nm' ye kadar somun sökme torku sağlayarak civataların rahatlıkla sökülmesini sağlar max M42'
- o 4-Modlu SÜRÜCÜ KONTROL, kullanıcının dört farklı tork değerini alet üzerinden değiştirerek farklı somunlarda farklı tork değerleri sıkmasını veya sökmesini sağlar.
- o Entegre darbe sayma sensörü tutarlılığı artırır
- o ONE-KEY™ araç kontrolü, kablolu araç özelleştirmesini sağlar.
- o Artan üretkenlik ve tutarlı sonuçlar izleme ve bulut tabanlı bir envanter yönetimi platformu sunar güvenlik konum takibi ve çalınmayı önlemeyi destekler
- o Tri-LED'ler çalışma verimliliğini artırmak için yüksek çözünürlüklü aydınlatma sağlar
- o Yeni nesil POWERSTATE™ kömürsüz motor, REDLINK PLUS™ elektroniği ve REDLITHIUM™ HIGH OUTPUT™ 12,0 Ah Akü takımı yüksek talep durumunda üstün performans, dayanıklılık ve çalışma süresi sunar
- o Esnek Akü sistemi: tüm MILWAUKEE® M18™ Akülerle çalışır



	M18 ONEFHIWF1DS-0C	M18 ONEFHIWF1DS-121C
Akü kapasitesi	-	12
Akü sayısı	0	1
Yüksüz hız (rpm)	600/ 700/ 900/ 1200	600/ 700/ 900/ 1200
Darbe oranı (ipm)	750/ 930/ 1200/ 1440	750/ 930/ 1200/ 1440
Uç Girişi	1" Kare	1" Kare
Maks. tork (Nm)	1180/ 1254/ 1966/ 2576	1180/ 1254/ 1966/ 2576
Somun çıkarma torku (Nm)	2711	2711
Maks.civata çapı	M42	M42
Akülü ağırlık (kg)	-	11.2
Tedarik şekli	Taşıma Çantası	Taşıma Çantası
Ürün Kodu	4933472071	4933472072



Tri-LED çalışma ışığı, yüksek çözünürlüklü aydınlatma sağlar. çalışma alanı görünürlüğünü artırır



4 Mod özelleştirilebilir SÜRÜCÜ KONTROLÜ



Entegre kordon halkası, daha güvenli ve daha kolay kullanım sağlar.

M18 ONEFHIWF1

M18 FUEL

ONE-KEY
UNLOCKING THE DIGITAL JOBSITE™

M18™ ONE-KEY AKÜLÜ YÜKSEK TORKLU DARBELİ SOMUN SIKMA 1" (SEGMANLI)

- o POWERSTATE™ Kömürsüz Motor, 2.840 Nm' ye varan sökme torku ile Dünya'nın en güçlü Akülü Darbeli Somun Sıkma makinesini sunar.
- o 5.4kg (8.0Ah) akülü ağırlığı ile kablolu rakiplerden daha hafif olup kullanımı kolaylığı sağlar.
- o Herhangi bir enerji kaynağına bağlı kalmadan daha düşük maliyet ve yüksek performans sağlar
- o DRIVE CONTROL 4 farklı mod ile çıkış hızı ve sıkma gücü ile makine üzerinde daha fazla kontrol sağlar
- o Entegre askı halkası ile daha güvenli kullanım ve daha kolay saklama sağlar.
- o REDLINK PLUS™ akıllı işletim sistemi, motora maksimum performans sağlar ve aşırı yüklerden, ısınmadan ve aşırı deşarjlardan korur.
- o ONE-KEY™ Uyumlu: Artan verimlilik ve yatırım koruması için cihazlarınıza Özelleştirme, Takip etme ve Yönetme imkanı sunarken maksimum kontrol için tekrarlanabilir bir tork çıkışı ayarlama yeteneğini içerir.
- o Yan tutamak 270 derece dönerek çok yönlü cihaz kullanımı için kolayca ayarlanabilir.
- o Çalışma alanını aydınlatmak için parlak LED ışık.
- o Premium kauçuk üst kalıp aşındırıcı malzemelere dayanır ve kullanımda daha fazla konfor sağlar.
- o Tüm M18™ akülerle uyumludur



	M18 ONEFHIWF1-0X	M18 ONEFHIWF1-802X
Akü Kapasitesi (Ah)	-	8.0
Akü Sayısı	0	2
Şarj Süresi	-	90 dak
Yüksüz Hız (d/dk)	0-1600	0-1600
Uç Girişi	Kare 1"	Kare 1"
Sıkma Oranı (Nm)	2670	2670
Maks. Tork (Nm)	2840	2840
Akülü Ağırlık (kg)	-	5.4
Tedarik Şekli	HD Kutu	HD Kutu
Ürün Kodu	4933459732	4933459733



Toplam filo yönetimi için envanter işlevselliği

M18 ONEFHIWF34

M18™ ONE-KEY AKÜLÜ YÜKSEK TORKLU DARBELİ SOMUN SIKMA 3/4" (SEGMANLI)

- ONE-KEY™ teknolojisine sahip M18 Fuel™ akülü yüksek torklu somun sıkma, 1627 Nm'lik gücü size sadece 213 mm'lik kompakt boyutuyla sunarak dar alanlara erişim imkanı sağlar.
- Milwaukee® DRIVE CONTROL™, 4 farklı mod ile kullanıcı arabirimini kullanma ve 4 farklı tork ve hız ayarı yaparak uygulama verimliliğini maksimize etme imkanı sunar
- Somun sökme modu olan 4. Mod, maksimum somun sökme gücü 2034 Nm'ye ve 750 rpm'ye ulaşarak söküm esnasında eşsiz güç ve hakimiyet sunar
- Darbe Sayısı sensörü, ayarlanmış olan torkun istikrarlı bir şekilde tekrarlanabilirliğini artırır.
- ONE-KEY™ üzerinden ihtiyaçlara uygun ayar yapılabilmek
- ONE-KEY™ ürün takip&güvenlik, bulut tabanlı envanter platformu ile ürünün en son görüldüğü konumunu gösterir ve çalınmaya karşı korumaya yardımcı olur
- Değişken akü sistemi; Bütün Milwaukee® M18™ aküler ile çalışır.



M18 FUEL

ONE-KEY™

UNLOCKING THE DIGITAL JOBSITE™

	M18 ONEFHIWF34-0X	M18 ONEFHIWF34-502X
Akü Kapasitesi (Ah)	-	5.0
Akü Sayısı	0	2
Şarj Süresi	-	59 dak
Yüksüz Hız (d/dk)	800/1300/1800/1800	800/1300/1800/1800
Uç Girişi	Kare 3/4"	Kare 3/4"
Darbe Oranı dar/dk	850/1850/2400/2400	850/1850/2400/2400
Maks. Tork (Nm)	1627	1627
Akülü Ağırlık (kg)	-	3.5
Tedarik Şekli	HD Kutu	HD Kutu
Ürün Kodu	4933459729	4933459730

M18 ONEFHIWF12

M18™ ONE-KEY AKÜLÜ YÜKSEK TORKLU DARBELİ SOMUN SIKMA 1/2" (SEGMANLI)

- ONE-KEY™ teknolojisine sahip M18 Fuel™ akülü yüksek torklu somun sıkma, 1356 Nm'lik gücü size sadece 213 mm'lik kompakt boyutuyla sunarak dar alanlara erişim imkanı sağlar.
- Milwaukee® DRIVE CONTROL™, 4 farklı mod ile kullanıcı arabirimini kullanma ve 4 farklı tork ve hız ayarı yaparak uygulama verimliliğini maksimize etme imkanı sunar
- Somun sökme modu olan 4. Mod, maksimum somun sökme gücü 1491 Nm'ye ve 750 rpm'ye ulaşarak söküm esnasında eşsiz güç ve hakimiyet sunar
- Darbe Sayısı sensörü, ayarlanmış olan torkun istikrarlı bir şekilde tekrarlanabilirliğini artırır.
- ONE-KEY™ üzerinden ihtiyaçlara uygun ayar yapılabilmek
- ONE-KEY™ ürün takip&güvenlik, bulut tabanlı envanter platformu ile ürünün en son görüldüğü konumunu gösterir ve çalınmaya karşı korumaya yardımcı olur
- Değişken akü sistemi; Bütün Milwaukee® M18™ aküler ile çalışır.



M18 FUEL

ONE-KEY™

UNLOCKING THE DIGITAL JOBSITE™

	M18 ONEFHIWF12-0X	M18 ONEFHIWF12-502X
Akü Kapasitesi (Ah)	-	5.0
Akü Sayısı	0	2
Şarj Süresi	-	59 dak
Yüksüz Hız (d/dk)	550/1400/1750/1750	550/1400/1750/1750
Uç Girişi	Kare 1/2"	Kare 1/2"
Darbe Oranı dar/dk	950/1750/2100/2100	950/1750/2100/2100
Maks. Tork (Nm)	1356	1356
Maks. Tork Kademesi (Nm)	130/400/1356/1356	130/400/1356/1356
Akülü Ağırlık (kg)	-	3.3
Tedarik Şekli	HD Kutu	HD Kutu
Ürün Kodu	4933459726	4933459727

M18 ONEFHIWF12E

M18™ ONE-KEY AKÜLÜ YÜKSEK TORKLU DARBELİ SOMUN SIKMA 1/2" (SEGMANLI)

- M18 FUEL™ uzatılmış milli yüksek torklu darbeli somun sıkma
- ONE-KEY™ teknolojisi ile 1017 Nm sıkma torku sağlayan
- 1/2" kare soket sekmanlı ve uzatılmış anvil ile yüksek tork darbeli somun sıkma
- 4 Modlu sürücü kontrol, kullanıcının dört farklı uygulamada çok yönlülüğü en üst düzeye çıkarmak için hız ve tork ayarı
- M18 FUEL™ uzatılmış mil derindeki civataları yüksek performansla sökme ve sıkmayı sağlar
- ONE - KEY™ teknolojisi 1500 Nm somun çıkarma torku sağlar
- Entegre darbe sayma sensörü, seçilen torkun tutarlı tekrarlanabilirliği artırır
- ONE-KEY™ alet özelleştirmesi, kullanıcının araçlarını aşağıdakiler için optimize etmesini sağlar ONE-KEY™ araç izleme ve güvenliği, bulut tabanlı bir envanter sunan konum takibi ve çalınmaları engellemek için bir yönetim platformu sunar
- MILWAUKEE®'ye özel üç teknoloji ile donatılmış - POWERSTATE™ kömürsüz motor, REDLITHIUM™ Akü takımı ve REDLINK PLUS™ akülü donanım ve yazılımı -
- Şantiyede olağanüstü güç, çalışma süresi ve dayanıklılık
- Esnek akü sistemi: Tüm MILWAUKEE® M18™ akülerle çalışır



YENİ M18 FUEL

ONE-KEY™

UNLOCKING THE DIGITAL JOBSITE™

	M18 ONEFHIWF12E-0X
Akü Kapasitesi (Ah)	-
Akü Sayısı	0
Şarj Süresi	-
Yüksüz Hız (d/dk)	0-1200/0-1800/0-1800/0-1800
Uç Girişi	Kare 1/2"
Darbe Oranı dar/dk	0-1600/0-2400/0-2400/0-2400
Maks. Tork (Nm)	1500
Maks. Tork Kademesi (Nm)	102/ 203/ 610/ 1017
Akülü Ağırlık (kg)	3.3
Tedarik Şekli	HD Kutu
Ürün Kodu	4933478405

M18 ONEFHIWP12

M18™ ONE-KEY AKÜLÜ YÜKSEK TORKLU DARBELİ SOMUN SIKMA 1/2" (PİMLİ)

- ONE-KEY™ teknolojisine sahip M18 Fuel™ akülü yüksek torklu somun sıkma, 1017 Nm'lik gücü size sadece 206 mm'lik kompakt boyutuyla sunarak dar alanlara erişim imkanı sağlar.
- Milwaukee® DRIVE CONTROL™, 4 farklı mod ile kullanıcı arabirimini kullanma ve 4 farklı tork ve hız ayarı yaparak uygulama verimliliğini maksimize etme imkanı sunar
- Somun sökme modu olan 4. Mod, maksimum somun sökme gücü 1491 Nm'ye ve 750 rpm'ye ulaşarak söküm esnasında eşsiz güç ve hakimiyet sunar
- Darbe Sayısı sensörü, ayarlanmış olan torkun istikrarlı bir şekilde tekrarlanabilirliğini artırır.
- ONE-KEY™ üzerinden ihtiyaçlara uygun ayar yapılabilmek
- ONE-KEY™ ürün takip&güvenlik, bulut tabanlı envanter platformu ile ürünün en son görüldüğü konumunu gösterir ve çalınmaya karşı korumaya yardımcı olur
- Değişken akü sistemi; Bütün Milwaukee® M18™ aküler ile çalışır.



M18 FUEL

ONE-KEY™

UNLOCKING THE DIGITAL JOBSITE™

	M18 ONEFHIWP12-0X	M18 ONEFHIWP12-502X
Akü Kapasitesi (Ah)	-	5.0
Akü Sayısı	0	2
Şarj Süresi	-	59 dak
Yüksüz Hız (d/dk)	950/1500/1800/1800	950/1500/1800/1800
Uç Girişi	Kare 1/2"	Kare 1/2"
Darbe Oranı dar/dk	1150/2100/2400/2400	1150/2100/2400/2400
Maks. Tork (Nm)	1017	1017
Maks. Tork Kademesi (Nm)	190/400/1017/1017	190/400/1017/1017
Akülü Ağırlık (kg)	-	3.2
Tedarik Şekli	HD Kutu	HD Kutu
Ürün Kodu	4933459724	4933459725

M18 FHIWP12

M18™ AKÜLÜ DARBELİ SOMUN SIKMA 1/2" (PİMLİ)

- M18 Fuel™ akülü yüksek torklu somun sıkma, 1017 Nm'lik gücü size sadece 206 mm'lik kompakt boyutuyla sunarak dar alanlara erişim imkanı sağlar.
- Milwaukee® DRIVE CONTROL™, 4 farklı mod ile 4 farklı tork&hız ayarı seçeneği sunarak uygulama verimliliğini maksimize etme imkanı sağlar
- Somun sökme modu olan 4. Mod, maksimum somun sökme gücü 1491 Nm'ye ve 750 rpm'ye ulaşarak söküm esnasında eşsiz güç ve hakimiyet sunar
- Yeni LED ışığı ile %40 daha fazla aydınlatma
- Milwaukee® dizaynı POWESTATE™ kömürsüz motor, artırılmış verim, uzun ömür ve daha fazla güç sunar
- Akıllı REDLINK PLUS™ sistemi, akü ve makine için geliştirilmiş dijital aşırı yük koruması sağlar ve yük altında benzersiz performans sunar
- REDLITHIUM-ION™ akü sistemi, sağlam gövde yapısı ile daha uzun kullanım ömrü, akıllı elektronik kartı sayesinde tek şarjda daha fazla çalışma imkanı verir
- Özel alaşım kauçuk kalıp, aşındırıcı materyallere karşı dayanıklıdır ve kullanım esnasında daha fazla konfor sunar
- Değişken akü sistemi; Bütün Milwaukee® M18™ aküler ile çalışır.



M18 FUEL

	M18 FHIWP12-0X	M18 FHIWP12-502X
Akü Kapasitesi (Ah)	–	5.0
Akü Sayısı	0	2
Şarj Süresi	–	59 dak
Yüksüz Hız (d/dk)	950/1500/1800/1800	950/1500/1800/1800
Uç Girişi	Kare 1/2"	Kare 1/2"
Darbe Oranı dar/dk	1150/2100/2400/2400	1150/2100/2400/2400
Maks. Tork (Nm)	1017	1017
Maks. Tork Kademesi (Nm)	190/400/1017/1017	190/400/1017/1017
Akülü Ağırlık (kg)	–	3.2
Tedarik Şekli	HD Kutu	HD Kutu
Ürün Kodu	4933459692	4933459693

M18 FHIWF12

M18™ AKÜLÜ DARBELİ SOMUN SIKMA 1/2" (SEGMANLI)

- M18 Fuel™ akülü yüksek torklu somun sıkma, 1356 Nm'lik gücü size sadece 213 mm'lik kompakt boyutuyla sunarak dar alanlara erişim imkanı sağlar.
- Milwaukee® DRIVE CONTROL™, 4 farklı mod ile 4 farklı tork&hız ayarı seçeneği sunarak uygulama verimliliğini maksimize etme imkanı sağlar
- Somun sökme modu olan 4. Mod, maksimum somun sökme gücü 1898 Nm'ye ve 750 rpm'ye ulaşarak söküm esnasında eşsiz güç ve hakimiyet sunar
- Yeni LED ışığı ile %40 daha fazla aydınlatma
- Milwaukee® dizaynı POWESTATE™ kömürsüz motor, artırılmış verim, uzun ömür ve daha fazla güç sunar
- Akıllı REDLINK PLUS™ sistemi, akü ve makine için geliştirilmiş dijital aşırı yük koruması sağlar ve yük altında benzersiz performans sunar
- REDLITHIUM-ION™ akü sistemi, sağlam gövde yapısı ile daha uzun kullanım ömrü, akıllı elektronik kartı sayesinde tek şarjda daha fazla çalışma imkanı verir
- Özel alaşım kauçuk kalıp, aşındırıcı materyallere karşı dayanıklıdır ve kullanım esnasında daha fazla konfor sunar
- Değişken akü sistemi; Bütün Milwaukee® M18™ aküler ile çalışır.



M18 FUEL

	M18 FHIWF12-0X	M18 FHIWF12-502X
Akü Kapasitesi (Ah)	–	5.0
Akü Sayısı	0	2
Şarj Süresi	–	59 dak
Yüksüz Hız (d/dk)	550/1400/1750/1750	550/1400/1750/1750
Uç Girişi	Kare 1/2"	Kare 1/2"
Darbe Oranı dar/dk	950/1750/2100/2100	950/1750/2100/2100
Maks. Tork (Nm)	1356	1356
Maks. Tork Kademesi (Nm)	130/400/1356/1356	130/400/1356/1356
Akülü Ağırlık (kg)	–	3.3
Tedarik Şekli	HD Kutu	HD Kutu
Ürün Kodu	4933459695	4933459696

M18 FMTIW2F12

M18™ AKÜLÜ DARBELİ SOMUN SIKMA 1/2" (SEGMANLI)

- MILWAUKEE® de çok yönlü akülü darbeli somun sıkma 881 Nm somun çıkarma 745 Nm sıkma torku ile endüstri lideri performansına sahip.
- Performans için sadece 152 mm kompakt gövde tasarımı sayesinde dar alanlardaki uygulamalar için ideal kullanım sağlar
- Otomatik durdurma kontrolü, boşluk almak için kullanılır. 47 Nm' den fazla tork uygulamaz. Sabitleme uygulamalarında aşırı sıkımay onlar
- 3 lü-LED, çalışma alanı görünürlüğü artırarak için yüksek performanslı aydınlatma sağlar
- 4 Modlu sürücü kontrol, kullanıcının dört farklı hız geçmesini sağlar ve uygulamada çok yönlülüğü en üst düzeye çıkarmak için tork kontrol imkanı sağlar
- Çıvata çıkarma kontrolü tam tork çıkışı sağlar, ardından çıvata gevşetildiğinde düşmesini önlemek için hızı azaltır
- 1 / 2" kare segmanlı
- MILWAUKEE® ye özel üç teknoloji ile donatıldı - POWERSTATE™ kömürsüz motor, REDLITHIUM™ akü takımı ve REDLINK PLUS™ akıllı donanım ve yazılım - Şantiyede olağanüstü güç, çalışma süresi ve dayanıklılık
- Esnek akü sistemi: tüm MILWAUKEER M18™ akülerle uyumlu



YENİ

M18 FUEL

	M18 FMTIW2F12-0X	M18 FMTIW2F12-502X
Akü Kapasitesi (Ah)	–	5.0
Akü Sayısı	0	2
Şarj Süresi	–	59 dak
Yüksüz Hız (d/dk)	0-1250/0-1950/0-2575/0-1325	0-1250/0-1950/0-2575/0-1325
Uç Girişi	Kare 1/2"	Kare 1/2"
Darbe Oranı dar/dk	0-900/0-2100/0-3100	0-900/0-2100/0-3100
Maks. Tork (Nm)	745	745
Maks. Tork Kademesi (Nm)	745/610/745/47	745/610/745/47
Akülü Ağırlık (kg)	–	2.3
Tedarik Şekli	HD Kutu	HD Kutu
Ürün Kodu	4933478449	4933478450

M18 FMTIW2P12

M18™ AKÜLÜ DARBELİ SOMUN SIKMA 1/2" (PİMLİ)

- MILWAUKEE® de çok yönlü akülü darbeli somun sıkma
- 881 Nm somun çıkarma 745 Nm sıkma torku ile endüstri lideri performansına sahip.
- Performans için sadece 152 mm kompakt gövde tasarımı sayesinde dar alanlardaki uygulamalar için ideal kullanım sağlar
- Otomatik durdurma kontrolü, boşluk almak için kullanılır. 47 Nm' den fazla tork uygulamaz. Sabitleme uygulamalarında aşırı sıkımay onlar
- 3 lü-LED, çalışma alanı görünürlüğü artırarak için yüksek performanslı aydınlatma sağlar
- Çıvata çıkarma kontrolü tam tork çıkışı sağlar, ardından çıvata gevşetildiğinde düşmesini önlemek için hızı azaltır
- Otomatik kapatma kontrolü, boşluk almak için kullanılır 47 Nm' den fazla tork uygulamaz aşırı sıkımay önlemek için sabitleme uygulamaları
- 1/2" kare segmanlı
- MILWAUKEE® ye özel üç teknoloji ile donatıldı - POWERSTATE™ kömürsüz motor, REDLITHIUM™ Akü takımı ve REDLINK PLUS™ akıllı donanım ve yazılım - Şantiyede olağanüstü güç, çalışma süresi ve dayanıklılık
- Esnek Akü sistemi: tüm MILWAUKEER M18™ akülerle uyumlu



YENİ

M18 FUEL

	M18 FMTIW2P12-0X	M18 FMTIW2P12-502X
Akü Kapasitesi (Ah)	–	5.0
Akü Sayısı	0	2
Şarj Süresi	–	59 dak
Yüksüz Hız (d/dk)	0-1250/0-1950/0-2575/0-1325	0-1250/0-1950/0-2575/0-1325
Uç Girişi	Kare 1/2"	Kare 1/2"
Darbe Oranı dar/dk	0-900/0-2100/0-3100	0-900/0-2100/0-3100
Maks. Tork (Nm)	745	745
Maks. Tork Kademesi (Nm)	745/610/745/47	745/610/745/47
Akülü Ağırlık (kg)	–	2.3
Tedarik Şekli	HD Kutu	HD Kutu
Ürün Kodu	4933478452	4933478453

M18 FIW2F12

M18 FUEL

M18™ AKÜLÜ DARBELİ SOMUN SIKMA 1/2" (SEGMANLI)

- Yük altında güç verimliliği - 339 Nm'lik olağanüstü tork
- Son derece kompakt tasarım -dar alanlara erişim için sadece 124 mm toplam uzunluk
- 4 Modlu sürücü kontrolü, kullanıcının dört farklı hıza geçmesini ve uygulamada çok yönlülüğü en üst düzeye çıkarmak için tork ayarlama imkanı sağlar
- Cıvata çıkarma kontrolü, tam tork çıkışı sağlar, ardından cıvatanın düşmesini önlemek için cıvata gevşetildiğinde hızı azaltır
- Otomatik durdurma kontrolü, boşluk almak için kullanılır. 34 Nm' den fazla tork uygulamaz. Sabitleme uygulamalarında aşırı sıkımayı onler
- 3 lü-LED, çalışma alanı görünürlüğü artırarak için yüksek performanslı aydınlatma sağlar
- 1 / 2" kare soket segmanlı
- Kemer kancası
- MILWAUKEE® ye özel üç teknoloji ile donatıldı - POWERSTATE™ kömürsüz motor, REDLITHIUM™ Akü takımı ve REDLINK PLUS™ akıllı donanım ve yazılım - Şantiyede olağanüstü güç, çalışma süresi ve dayanıklılık
- Esnek akü sistemi: tüm MILWAUKEER M18™ akülerle uyumlu

	M18 FIW2F12-0X	M18 FIW2F12-502X
Akü Kapasitesi (Ah)	-	5.0
Akü Sayısı	0	2
Şarj Süresi	-	59 dak
Yüksüz Hız (d/dk)	0-900/0-1650/0-2400/0-1200	0-900/0-1650/0-2400/0-1200
Uç Girişi	Kare 1/2"	Kare 1/2"
Darbe Oranı dar/dk	0-1000/0-2400/0-3400	0-1000/0-2400/0-3400
Maks. Tork (Nm)	339	339
Maks. Tork Kademesi (Nm)	102/203/339/34	102/203/339/34
Akülü Ağırlık (kg)	-	1.8
Tedarik Şekli	HD Kutu	HD Kutu
Ürün Kodu	4933478443	4933478444



YENİ

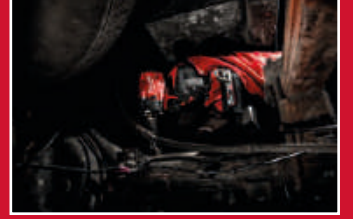

M18 FIW2P12

M18 FUEL

M18™ AKÜLÜ DARBELİ SOMUN SIKMA 1/2" (PİMLİ)

- Yük altında güç verimliliği - 339 Nm'lik olağanüstü tork
- Son derece kompakt tasarım -dar alanlara erişim için sadece 124 mm toplam uzunluk
- 4 Modlu sürücü kontrolü, kullanıcının dört farklı hıza geçmesini ve uygulamada çok yönlülüğü en üst düzeye çıkarmak için tork ayarlama imkanı sağlar
- Cıvata çıkarma kontrolü, tam tork çıkışı sağlar, ardından cıvatanın düşmesini önlemek için cıvata gevşetildiğinde hızı azaltır
- Otomatik durdurma kontrolü, boşluk almak için kullanılır. 34 Nm' den fazla tork uygulamaz. Sabitleme uygulamalarında aşırı sıkımayı onler
- 3 lü-LED, çalışma alanı görünürlüğü artırarak için yüksek performanslı aydınlatma sağlar
- 1/2" kare soket pimli
- Kemer kancası
- MILWAUKEE® ye özel üç teknoloji ile donatıldı - POWERSTATE™ kömürsüz motor, REDLITHIUM™ Akü takımı ve REDLINK PLUS™ akıllı donanım ve yazılım - Şantiyede olağanüstü güç, çalışma süresi ve dayanıklılık
- *Esnek akü sistemi: tüm MILWAUKEER M18™ akülerle uyumlu

	M18 FIW2P12-0X	M18 FIW2P12-502X
Akü Kapasitesi (Ah)	-	5.0
Akü Sayısı	0	2
Şarj Süresi	-	59 dak
Yüksüz Hız (d/dk)	0-900/0-1650/0-2400/0-1200	0-900/0-1650/0-2400/0-1200
Uç Girişi	Kare 1/2"	Kare 1/2"
Darbe Oranı dar/dk	0-1000/0-2400/0-3500	0-1000/0-2400/0-3500
Maks. Tork (Nm)	339	339
Maks. Tork Kademesi (Nm)	102/203/339/34	102/203/339/34
Akülü Ağırlık (kg)	-	1.8
Tedarik Şekli	HD Kutu	HD Kutu
Ürün Kodu	4933478446	4933478447



YENİ



M18 BRAIW

M18™ AKÜLÜ DARBELİ SOMUN SIKMA

- Sadece 307 mm uzunluğundaki kompakt gövdesiyle ideal çalışma ve performans sunar.
- Geliştirilmiş benzersiz REDLINK PLUS™ dijital sistem, akü ve makine için aşırı yük koruması sağlar , aşırı yükte bile makine performansını artırır.
- Çalışma alanını aydınlatan parlak LED ışık.
- Uygulamaya göre 2 farklı hız seçeneği
- 3/8" universal uç sistemi
- REDLITHIUM-ION™ akü , -25 °C'ye kadar diğer li-ion akülere oranla 2 kat'a yakın çalışma zamanı , %20 daha fazla güç , 2 kat'a yakın akü ömrü sağlar
- Üstün dayanıklılık ve maksimum tork için full metal şanzıman ve vites kutusu



	M18 BRAIW-0
Akü Kapasitesi (Ah)	-
Akü Sayısı	0
Şarj Süresi	-
Uç Girişi	Kare 3/8"
Maks. tork (Nm)	40/76
Yüksüz Hız (d/dk)	0-1500 / 0-2250
Darbe Hızı (d/dk)	0-2400 / 0-3400
Akü Ağırlık (kg)	1.8
Tedarik Şekli	-
Ürün Kodu	4933447899

M18 FSG

M18™ AKÜLÜ AÇIPAN VİDALAMA

- Milwaukee®, 10 kat daha uzun motor ömrü ve %60'a kadar daha fazla güç için kömürsüz POWERSTATE™ motoru tasarladı ve geliştirdi.
- REDLINK PLUS™ akıllı işlemci, cihaz ve akü için en gelişmiş dijital aşırı yük korumasını sunar ve yük altında cihaz performansını benzersiz şekilde artırır
- REDLITHIUM-ION™ akü sistemi, 2,5 kat daha fazla çalışma süresi, %20'ye kadar daha fazla güç, 2 kat daha fazla Akü ömrü sağlar ve diğer lithium - bion teknolojilerinden (-20°C'ye kadar) daha iyi performans gösterir
- AUTO-START™ teknolojisi: Aktif hale getirildiğinde, uygulama sırasında vida tabancası malzemeye itildiğinde tetiğe basmaksızın çalışır. Motor sadece vidalama işleminde çalışır
- Hızlı uç değiştirme 1/4" Hex giriş, kolay uç değiştirmeyi sağlar
- Çalışma alanını aydınlatan parlak LED ışık
- Cihazınızı hızlı ve kolayca asmak için metal geri çekilebilir kemer klipsi



M18 FUEL

	M18 FSG-0X	M18 FSGC-202X
Volt (V)	18	18
Akü Tipi	Li-ion	Li-ion
Akü Kapasitesi(Ah)	-	2.0
Akü Sayısı	0	2
Şarj Süresi	-	26 dak
Yüksüz Hızı (dev/min)	0 - 4500	0 - 4500
Ahşap Vidalama (mm)	6	6
Maks. Tork (Nm)	13	13
Uç Tipi	1/4" Hex	1/4" Hex
Akü Ağırlık (kg)	1.6	1.6
Tedarik Şekli	Taşıma Çantası	Taşıma Çantası
Ürün Kodu	4933459201	4933459199

AKSESUAR

Ürün Kodu 4933459202
Vidalama Şarjörü



M18 FCOS230

M18 FUEL™ AKÜLÜ BETON KESME

M18 FUEL™ ONE-KEY™

UNLOCKING THE DIGITAL JOBSITE™

- Dünya'nın ilk 18V 230mm akülü kesme testeresi, benzinli muadillerine göre %50 daha hafiftir, betonarme kesme gücü aynıdır.
- Anında çalışmaya başlar, benzin ve yağ karışırma ihtiyacını ortadan kaldırır ve benzinli motorlar gibi bakıma ihtiyaç duymaz
- Sıfır duman emisyonu sayesinde iç mekanlarda kullanılabilir
- RAPIDSTOP™ bıçak freni ve yük göstergesi işiğine sahiptir
- 1,81 m / s²'de sınıfının en düşük titreşim oranı sınıfında lider performans için 85 mm kesme derinliği
- Optimize edilmiş toz yönetimi için çift taraflı su kaynağı
- Yeni nesil POWERSTATE™ kömürsüz motor, REDLINK PLUS™ elektronik ve REDLITHIUM™ HIGH OUTPUT™ 12,0 Ah akü takımı yüksek güç gerektiren uygulamalarda üstün performans, dayanıklılık ve çalışma süresi sunar
- ONE-KEY™ araç izleme ve güvenliği, bulut tabanlı bir envanter sunar
- Hem konum takibini hem de hırsızlığa karşı yönetim platformu
- M18™ SWITCH TANK™ değiştirilebilir su temin sistemi ile uyumlu



RAPIDSTOP™ disk freni özelliği



toz yönetimi için optimize edilmiş çift taraflı su kaynağı



M18™ SWITCH TANK™ ile uyumlu değiştirilebilir püskürtücü ve su tedarik sistemi

	M18 FCOS230-0	M18 FCOS230-121
Akü kapasitesi (Ah)	-	12.0
Akü Sayısı	0	1
Şarj Süresi	-	130 dak
Yüksüz hız (dev/dk)	6600	6600
Bıçak çapı (mm)	230	230
Maks. kesme derinliği (mm)	85	85
Maks. su kaynağı girişi (bar / PSI)	6/90	6/90
Akü Ağırlık (kg)	-	6,2
Tedarik Şekli	Taşıma Çantası	Taşıma Çantası
Ürün Kodu	4933471696	4933471697

DUH 230 MM GENEL AMAÇLI ELMAS KESİCİ

Ürün Kodu 4932399542



M18 FHM

M18 FUEL ONE-KEY™

UNLOCKING THE DIGITAL JOBSITE™

M18™ AKÜLÜ 8 KG SDS-MAX KIRICI - DELİCİ

- Milwaukee'nin tasarlamış olduğu kömürsüz POWERSTATE motoru kablolu makine performansı sağlar.
- Yeni nesil POWERSTATE™ kömürsüz motor. Önceki motorlara göre %175 daha fazla bakır ve yüksek derecede zengin mıknatısları ile Milwaukee® nin tasarladığı en güçlü motor.
- Yeni nesil REDLINK PLUS dijital sistem akü ve makine için ileri düzey aşırı yük koruması ve makine için yük altında optimum performans sunar
- Yeni REDLITHIUM-ION™ High Output™ 12.0 Ah akü sistemi ile daha önceki Milwaukee® akülerine oranlara daha uzun süre çalışma imkanı
- ONE-KEY™ makine takip ve güvenlik özelliği bulut veritabanı üzerinden envanter düzenleme, ürün takip etme ve hırsızlığa karşı koruma sunar.
- Tetik kilidi ile uzun süreli çalışmalarda tetiğe basmadan çalışma imkanı
- Uzun antivibrasyon özellikli arka kavrama ile titreşimi minimize ederek 2 elle çalışma imkanı

	M18 FHM-0C	M18 FHM-121C
Akü Kapasitesi (Ah)	-	12.0
Akü Sayısı	-	1
Şarj Süresi	-	130 dak
Uç Girişi	SDS-Max	SDS-Max
Darbeli Gücü (EPTA)(J)	11.0	11.0
Maks. Beton Delme (mm)	45	45
Maks. Darbe Sayısı	0 - 2900	0 - 2900
Darbeli Delme (m/s ²)	9.4	9.4
Darbeli Kırma (m/s ²)	7.8	7.8
Akülü Ağırlık (kg)	-	10.2
Tedarik Şekli	Taşıma Çantası	Taşıma Çantası
Ürün Kodu	4933464893	4933464894



M18 CHM

M18 FUEL™

M18™ AKÜLÜ 5 KG SDS-MAX KIRICI - DELİCİ

- Eşit performans, en fazla çok yönlülük ve taşınabilirlik yönünden Dünya ilk 18V 5kg SDS-Max kırıcı delicidir.
- Milwaukee'nin tasarlamış olduğu kömürsüz POWERSTATE motoru kablolu makine performansı sağlar.
- Yeni REDLINK PLUS elektronik aşırı yük koruma sistemi, makine ve akü için sınıfının en dayanıklı sistemidir.
- Yeni 9.0 Ah REDLITHIUM-ION akü, -25C ye kadar diğer li-ion akülere oranla 5 kata yakın çalışma zamanı, %35 daha fazla güç, 2 kata yakın akü ömrü sağlar.
- Zorlu ortamlar için sağlam magnezyum dişli kutusu, tam uyum sağlayan dişli bileşenleri ve daha iyi soğutma
- Roto-stop ve 12 farklı pozisyon açısında keski fonksiyonuyla çalışabilme olanağı verir
- 5.5m/s düşük titreşim gündelik kullanım süresini artırır.
- Emniyet debriyajı, matkap ucu sıkışmalarında operatör ve makineyi korur



	M18 CHM-0	M18 CHM-902C
Akü Kapasitesi (Ah)	-	9.0
Akü Sayısı	-	2
Şarj Süresi	-	95 dak
Uç Girişi	SDS-Max	SDS-Max
Darbeli Gücü (EPTA)(J)	6.1	6.1
Maks. Beton Delme (mm)	40	40
Maks. Darbe Sayısı	0 - 3000	0 - 3000
Darbeli Delme (m/s ²)	5.5	5.5
Darbeli Kırma (m/s ²)	3.1	3.1
Akülü Ağırlık (kg)	-	6.6
Tedarik Şekli	-	Taşıma Çantası
Ürün Kodu	4933451362	4933451361



6.1 J Darbe gücü ile kablolu ürün performansı



Yeni 9.0 Ah akü ile daha fazla çalışma



Roto-stop ve çok pozisyon keski fonksiyonu

M18 CHPX

M18™ AKÜLÜ YÜKSEK PERFORMANSLI SDS-PLUS KIRICI - DELİCİ

- Çalışma alanını aydınlatan parlak LED ışık.
- REDLITHIUM-ION™ akü , -25C° ye kadar diğer li-ion akülere oranla 2 kat'a yakın çalışma zamanı ,%20 daha fazla güç , 2 kat'a yakın akü ömrü sağlar
- Tüm Milwaukee® M18™ REDLITHIUM-ION™ Aküleri ile çalışır
- 4 J darbe gücü
- Yüksek Motor gücü ile kablolu performansı sunar
- REDLINK™ elektronik aşırı yük koruma sistemi, makine ve akü için sınıfının en dayanıklı sistemidir.
- 4 mod - Darbesiz Delici , Darbeli delici,Kırma, Keski Pozisyon ayan
- 7.1 m / s² düşük titreşim değeri
- Şarj seviyesini gösteren led gösterge.
- 10 kat daha uzun motor ömrü ve 2 kat daha fazla güç ve çalışma zamanı için tasarlanmış Milwaukee® kömürsüz POWERSTATE™ motor
- Geliştirilmiş benzersiz REDLINK PLUS™ dijital sistem, akü ve makine için aşırı yük koruması sağlar , aşırı yükte bile makine performansını artırır.



M18 FUEL

	M18 CHPX-0	M18 CHPX-502X	M18 CHPX-902X
Akü Kapasitesi (Ah)	-	5.0	9.0
Akü Sayısı	0	2	2
Şarj Süresi	-	59 dak	95 dak
Uç Girişi	SDS-Plus	SDS-Plus	SDS-Plus
Darbeli Gücü (EPTA)(J)	4.0	4.0	4.0
Maks. Ahşap Delme (mm)	30	30	30
Maks. Metal Delme (mm)	13	13	13
Maks. Beton Delme (mm)	28	28	28
Maks. Darbe Sayısı	0 - 5000	0 - 5000	0 - 5000
Darbeli Delme (m/s ²)	8.6	8.6	8.6
Darbeli Kırma (m/s ²)	4	4	4
Akülü Ağırlık (kg)	-	4.3	4.6
Tedarik Şekli	-	Taşıma Çantası	Taşıma Çantası
Ürün Kodu	4933446830	4933451380	4933451469

M18 CHX

M18™ AKÜLÜ SDS-PLUS KIRICI - DELİCİ

- Çalışma alanını aydınlatan parlak LED ışık.
- REDLITHIUM-ION™ akü , -25 C° ye kadar diğer li-ion akülere oranla 2 kat'a yakın çalışma zamanı ,%20 daha fazla güç , 2 kat'a yakın akü ömrü sağlar
- Tüm Milwaukee® M18™ REDLITHIUM-ION™ Aküleri ile çalışır
- 2.5 J darbe gücü
- Yüksek Motor gücü ile kablolu performansı sunar
- REDLINK™ elektronik aşırı yük koruma sistemi, makine ve akü için sınıfının en dayanıklı sistemidir.
- 4 mod - Darbesiz Delici , Darbeli delici,Kırma, Keski Pozisyon ayan
- 9.5 m / s² düşük titreşim değeri
- Şarj seviyesini gösteren led gösterge.
- 10 kat daha uzun motor ömrü ve 2 kat daha fazla güç ve çalışma zamanı için tasarlanmış Milwaukee® kömürsüz POWERSTATE™ motor
- Geliştirilmiş benzersiz REDLINK PLUS™ dijital sistem, akü ve makine için aşırı yük koruması sağlar , aşırı yükte bile makine performansını artırır.



M18 FUEL

	M18 CHX-0	M18 CHX-502X
Akü Kapasitesi (Ah)	-	5.0
Akü Sayısı	0	2
Şarj Süresi	-	59 dak
Uç Girişi	SDS-Plus	SDS-Plus
Darbe Gücü (EPTA)(J)	2.5	2.5
Maks. Ahşap Delme (mm)	30	30
Maks. Metal Delme (mm)	13	13
Maks. Beton Delme (mm)	26	26
Maks. Darbe Sayısı (bpm)	0 - 4900	0 - 4900
Darbeli Delme (m/s ²)	8.9	8.9
Darbeli Kırma (m/s ²)	9.5	9.5
Akülü Ağırlık(kg)	-	3,5
Tedarik Şekli	-	Taşıma Çantası
Ürün Kodu	4933447420	4933451381

M18-28 CPDEX

M18-28 FUEL™ TOZ EMME

- Büyük toz toplama kutusu
- M18 CHPX & M28 CHPX ile uyumlu
- Emme boyu 16 mm uzunluğuna ve 90 mm derinliğine kadar ayarlayabilme
- Otomatik işlem ile etkili toz toplama için tasarlanan açma kapama tetik anahtarı
- Hepa Filtre : %99.75 verimlilik derecesi ile çekilen toz parçacıklarını yakalama
- Büyük toz toplama kutusu



	M18-28 CPDEX-0
Akü Kapasitesi (Ah)	-
Akü Sayısı	0
Şarj Süresi	-
Maks. Matkap Ucu Çapı (mm)	16
Maks. Delme Derinliği (mm)	90
Maks. Delme Uzunluğu (mm)	160
Stok Uzunluğu (mm)	100
Akülü Ağırlık	1.6
Tedarik Şekli	-
Ürün Kodu	4933446810

M18 CDEX

M18 FUEL™ SDS-PLUS TOZ EMME

- Büyük toz toplama kutusu
- M18 CHX ile uyumlu
- Emme boyu 16 mm uzunluğuna ve 90 mm derinliğine kadar ayarlayabilme
- Otomatik işlem ile etkili toz toplama için tasarlanan açma kapama tetik anahtarı
- Hepa Filtre : %99.75 verimlilik derecesi ile çekilen toz parçacıklarını yakalama



	M18 CDEX-0
Akü Kapasitesi (Ah)	-
Akü Sayısı	0
Şarj Süresi	-
Maks. Matkap Ucu Çapı (mm)	16
Maks. Delme Derinliği (mm)	90
Maks. Delme Uzunluğu (mm)	160
Stok Uzunluğu (mm)	100
Akülü Ağırlık	1.6
Tedarik Şekli	-
Ürün Kodu	4933447450

M18 BH

M18™ AKÜLÜ SDS PLUS DELİCİ

- 1.9 kg 1.2 J (EPTA) ile sınıfının ağırlık oranı en iyi makinası
- Çalışma alanını aydınlatan parlak LED ışık.
- REDLITHIUM-ION™ akü , -25 C° ye kadar diğer li-ion akülere oranla 2 kat'a yakın çalışma zamanı ,%20 daha fazla güç , 2 kat'a yakın akü ömrü sağlar
- Tüm Milwaukee® M18™ REDLITHIUM-ION™ Aküleri ile çalışır
- Milwaukee® yüksek verimli 4 kutuplu motoru güç ve ağırlık dengesini maksimuma çıkarır.
- REDLINK™ elektronik aşırı yük koruma sistemi, makine ve akü için sınıfının en dayanıklı sistemidir.
- 2 mod - Delici , Darbeli delici
- 10 m / s² düşük titreşim değeri
- 4 ve 10mm arası darbeli delme (max 16mm)
- M12 DE toz emme ile uyumlu 43mm boyun çapı
- Şarj seviyesini gösteren led gösterge.



	M18 BH-0	M18 BH-402C
Akü Kapasitesi (Ah)	-	4.0
Akü Sayısı	0	2
Şarj Süresi	-	80 dak
Uç Girişi	SDS Plus	SDS Plus
Darbe Gücü (EPTA) (J)	1.2	1.2
Maks. Ahşap Delme (mm)	16	16
Maks. Metal Delme (mm)	10	10
Maks. Beton Delme (mm)	16	16
Maks. Darbe Sayısı (dar/dak)	6100	6100
Darbeli Delme (m/s ²)	10	10
Akülü Ağırlık (kg)	-	1.9
Tedarik Şekli	-	Taşıma Çantası
Ürün Kodu	4933443320	4933443330

M18 FLAG230XPDB

M18™ AKÜLÜ TAŞLAMA 230 MM

M18 FUEL™

- o Dünya'nın ilk 18V tek akü ile çalışan, elektrikli emsallerinden daha hafif olan ve 42 mm paslanmaz boru malzemeden tek şarj ile 68 parça kesebilen akülü taşlama.
- o Yeni nesil POWERSTATE™ kömürsüz motor. Önceki motorlara göre %175 daha fazla bakır ve yüksek derecede zengin miktatsları ile Milwaukee® nin tasarladığı en güçlü motor.
- o Yeni nesil REDLINK PLUS dijital sistem akü ve makine için ileri düzey aşırı yük koruması ve makine için yük altında optimum performans sunar
- o Yeni REDLITHIUM-ION™ High Output™ 12.0 Ah akü sistemi ile daha önceki Milwaukee® akülerine oranla daha uzun süre çalışma imkanı
- o Disk freni ile daha hızlı durma
- o Emniyet düğmeli ve kilitlenemez tetik maksimum iş güvenliği sunar ve istenmeyen çalışmaları önler
- o Anahtarsız muhafaza ayarı ile hızlı muhafaza pozisyon ayarı yapabileme imkanı
- o FIXTEC anahtarsız disk değişimi
- o Antivibrasyon yan tutma kolu ile düşük vibrasyon
- o Çıkarılabilir toz filtresi motor içine çapak girişini önler



M18 FLAG230XPDB-0C M18 FLAG230XPDB-121C

Akü Kapasitesi (Ah)	–	12.0
Akü Sayısı	0	1
Şarj Süresi	–	130 dak
Yüksüz Hızı (dev/dk)	6600	6600
Disk Çapı (mm)	230	230
Maks. Kesme Derinliği (mm)	65	65
Mil	M14	M14
Akülü Ağırlık (kg)	-	5.3
Tedarik Şekli	Taşıma Çantası	Taşıma Çantası
Ürün Kodu	4933464114	4933464115



Değiştirilebilir tutma kolu



Emniyet korumalı tetik yapısı



Gelişmiş toz koruma filtre sistemi

M18 FHSAG125XPDB

M18 FUEL™

M18 FUEL™ AKÜLÜ YÜKSEK PERFORMANSLI 125 MM TAŞLAMA

- o M18™ HIGH OUTPUT™ (5,5 Ah) akü ile şarj başına 2" elektrik borusunda 145 kesim yapabilen 125 mm küçük açılı taşlama makinesi
- o RAPIDSTOP™ disk freni diski 2.5 saniyeden daha kısa sürede durduran en iyi kullanıcı koruması
- o Yeni nesil POWERSTATE™ kömürsüz motor, REDLINK PLUS™ elektronik ve REDLITHIUM™ HIGH OUTPUT™ 12,0 Ah Akü takımı yüksek talep durumunda üstün performans, dayanıklılık ve çalışma süresi sunar
- o Kilitlenemez emniyet kanatlı anahtar, otomatik başlatmayı önler
- o Daha düşük titreşim için titreşim önleyici yan tutamak
- o Aletsiz disk değişimi için FIXTEC™ somun
- o Toz girişini önlemek için çıkarılabilir toz filtresi motorun ömrünü uzatır
- o Büyük kesme kapasitesi ve hızlı koruma için 125 mm anahtarsız koruma, anahtar kullanmadan ayarlama

REDLITHIUM™
HO
HIGH OUTPUT™
BATTERY TECHNOLOGY

YENİ



RAPID STOP

	M18 FHSAG125XPDB-0	M18 FHSAG125XPDB-0X	M18 FHSAG125XPDB-552X
Yüksüz Hızı (dev/dk)	9000	9000	9000
Disk Çapı (mm)	125	125	125
Maks. Kesme Derinliği (mm)	33	33	33
Mil	M14	M14	M14
Akülü Ağırlık (kg)	-	-	3.4
Fren	Evet	Evet	Evet
Şalter Tipi	Deadman Siviç	Deadman Siviç	Deadman Siviç
FIXTEC™ Flaş Somunu	Evet	Evet	Evet
Hat Kilitleme İşlevi	Evet	Evet	Evet
Tedarik Şekli	Taşıma Çantası	Taşıma Çantası	Taşıma Çantası
Ürün Kodu	4933471076	4933471078	4933471080



RAPIDSTOP™ disk freni



FIXTEC™ kolay disk değişime somunu



Gelişmiş toz koruma filtre sistemi

YÜZEY SİLME İÇİN TOZ TUTUCU
Ø125 MM AGV 12
AGV 15 SERİSİ VE M18 FHSAG
MODELLERER İÇİN

Ürün Kodu

4932430468



M18 CAG-125XPDB

M18™ AKÜLÜ TAŞLAMA 125 MM

- 10 kat daha uzun motor ömrü ve 2 kat daha fazla güç ve çalışma zamanı için tasarlanmış Milwaukee® kömürsüz POWERSTATE™ motor
- Tüm Milwaukee® M18™ REDLITHIUM-ION™ aküleri ile çalışır
- Kullanıcı için maksimum güvenlik sunan alttan mandal tetik bıraktığı an makinenin durmasını sağlar
- Geliştirilmiş benzersiz REDLINK PLUS™ dijital sistem, akü ve makine için aşırı yük koruması sağlar, aşırı yükte bile makine performansını artırır.
- REDLITHIUM-ION™ akü, -25C° ye kadar diğer li-ion akülere oranla 2 kat'a yakın çalışma zamanı, %20 daha fazla güç, 2 kat'a yakın akü ömrü sağlar
- Yüksek performanslı kablolu taşlamalarda kullanılan, premium dişli sistemi
- 125 mm anahtarsız muhafazanın, hızlı hareket kabiliyeti ile mükemmel kesim sunar.
- RAPIDSTOP - en hızlı disk frenleme sistemi 2 saniyeden az ve en iyi kullanıcı koruması
- FIXTEC sistemi ile %100 aletsiz taş değişimi sağlar
- Sektörün en ince sap tasarımı
- Bireysel Akü hücre sistemi ile çalışma süresinin en verimli halde kullanımını sağlar.



RAPID STOP

M18 FUEL

	M18 CAG-125X XPDB - 0	M18 CAG-125X XPDB-502X	M18 CAG-125X XPDB-902X
Akü Kapasitesi (Ah)	-	5.0	9.0
Akü Sayısı	0	2	2
Şarj Süresi	-	59 dak	95 dak
Akü Sayısı	0	2	2
Yüksüz Hız (d/dk)	8500	8500	8500
Disk Ölçüsü (mm)	125	125	125
Fixtec Flaş Somunu	Evet	Evet	Evet
Şalter Tipi	Mandallı	Mandallı	Mandallı
Line lock Fonksiyonu	Evet	Evet	Evet
Maks. Kesme Derinliği (mm)	33	33	33
Mil	M 14	M 14	M 14
Akülü Ağırlık (kg)	-	2.5	2.7
Tedarik Şekli	-	Taşıma Çantası	Taşıma Çantası
Ürün Kodu	4933451009	4933451544	4933451471

M18 CAG-125X

M18™ AKÜLÜ TAŞLAMA 125 MM

- 10 kat daha uzun motor ömrü ve 2 kat daha fazla güç ve çalışma zamanı için tasarlanmış Milwaukee® kömürsüz POWERSTATE™ motor
- Sürgülü kilitlenebilir tetik sistemi
- Tüm Milwaukee® M18™ REDLITHIUM-ION™ aküleri ile çalışır
- Geliştirilmiş benzersiz REDLINK PLUS™ dijital sistem, batarya ve makine için aşırı yük koruması sağlar, aşırı yükte bile makine performansını artırır.
- REDLITHIUM-ION™ batarya, -25C° ye kadar diğer li-ion bataryalara oranla 2 kat'a yakın çalışma zamanı, %20 daha fazla güç, 2 kat'a yakın batarya ömrü sağlar
- Yüksek performanslı kablolu taşlamalarda kullanılan, premium dişli sistemi
- 125 mm anahtarsız muhafazanın, hızlı hareket kabiliyeti ile mükemmel kesim sunar.
- FIXTEC sistemi ile %100 aletsiz taş değişimi sağlar
- Sektörün en ince sap tasarımı
- Döküntü parçalarını tutup Motor ömrünü uzatan, çıkarılabilir toz engelleyici
- Bireysel Akü hücre sistemi ile çalışma süresinin en verimli halde kullanımını sağlar.



M18 FUEL

	M18 CAG-125X-0	M18 CAG-125X-502X
Akü Kapasitesi (Ah)	-	5.0
Akü Sayısı	0	2
Şarj Süresi	-	59 dak
Akü Sayısı	0	2
Yüksüz Hız (d/dk)	8500	8500
Disk Ölçüsü (mm)	125	125
Fixtec Flaş Somunu	Evet	Evet
Şalter Tipi	Sürgü	Sürgü
Line lock Fonksiyonu	Evet	Evet
Maks. Kesme Derinliği (mm)	33	33
Mil	M 14	M 14
Akülü Ağırlık (kg)	-	2.5
Tedarik Şekli	-	Taşıma Çantası
Ürün Kodu	4933443940	4933448866

M18 FDG

M18™ AKÜLÜ KALIPÇI TAŞLAMA

- Milwaukee®, POWERSTATE™ kömürsüz motor
- 5.0 Ah aküde 20 dakikaya kadar kullanım süresi
- 10 kat daha fazla motor ömrü
- REDLINK PLUS™ sistemi makine ve aküyü aşırı yükte korur ve yüksek performansla çalışmasını sağlar
- Yüksek performansla çalışmasını sağlar
- REDLITHIUM-ION™ akü, daha fazla çalışma süresi için kesintisiz enerji sağlar.
- Piyasadaki en ince gövde tasarımı
- En rahat kullanımı sağlayan kauçuk gövde tasarımı
- Esnek akü sistemi: Tüm Milwaukee® M18™ akülerle çalışır



M18 FUEL

	M18 FDG-0	M18 FDG-502X
Akü Kapasitesi (Ah)	-	5.0
Akü Sayısı	0	2
Şarj Süresi	-	59 dak
Yüksüz Hız (d/dk)	27.000	27.000
Pens Çapı	6/8	6/8
Maks. Modül Taşlama (mm)	50	50
Akülü Ağırlık (kg)	-	2.1
Tedarik Şekli	-	Taşıma Çantası
Ürün Kodu	4933459106	4933459107

M18 FAP

M18™ AKÜLÜ POLİSAJ

- Milwaukee®, otomobil polisajında mükemmel hareket kabiliyeti sağlamak için kömürsüz POWERSTATE™ motorunu tasarladı ve geliştirdi.
- REDLINK PLUS™ akıllı işlemci, cihaz ve akü için en gelişmiş dijital aşırı yük korumasını sunar ve yük altında cihaz performansını benzersiz şekilde artırır
- REDLITHIUM-ION akü, -20C° ye kadar diğer li-ion akülere oranla 2.5 kata yakın çalışma zamanı, %20 daha fazla güç, 2 kata yakın akü ömrü sağlar.
- Dünya'nın ilk 360 - 2200 devir aralığında, 8 konumlu değişken hız seçimi sağlayan akülü polisaj makinesi
- Tek akü şarjı ile bir tam boy arabayı cilalamak için eşsiz çalışma süresi
- Pürüzsüz yüzeyler oluşturmak için yumuşak başlangıç



M18 FUEL

	M18 FAP180-0	M18 FAP180-502X
Akü Kapasitesi (Ah)	-	5.0
Akü Sayısı	0	2
Şarj Süresi	-	59 dak
Yüksüz Hız (d/dk)	360 - 2200	360 - 2200
Disk Çapı (mm)	180	180
Mil Boyutu (mm)	M14	M14
Akülü Ağırlık (kg)	-	2.2
Tedarik Şekli	-	Taşıma Çantası
Ürün Kodu	4933451549	4933451550

M18 FBS85

M18 FUEL™

M18 FUEL™ AKÜLÜ KOMPAKT BANT TESTERE

- Önceki modele göre% 20 daha hızlı kesim
- 85 mm çapa kadar yüksek kesme kapasitesi
- Hızlı ve kolay hız ayarı için değişken hız tetiği
- Şerit testere kapağı, çalışma anında kullanıcının zarar görmesini engeller.
- bıçak değişiminde alet kullanmadan bıçak değiştirme imkanı sunar
- Hızlı ve kolay testere değişimi için aletsiz bıçak kilitleme mekanizması
- Tetiğin yanlışlıkla çalıştırılmasını önlemek için çift etkili tetik
- Anahtarsız ayarlanabilir, dayama
- Şantiyede depolamayı kolaylaştıran metal giriş kancası
- Çalışma alanı aydınlatan entegre LED ışık
- Şerit testere kapakları ve 12/14 TPI premium bıçak ile birlikte verilir
- MILWAUKEE®'ye özel üç teknoloji ile donatıldı POWERSTATE™ kömürsüz motor, REDLITHIUM™ Akü takımı ve REDLINK PLUS™ akıllı donanım ve yazılımı - Şantiyede olağanüstü güç, çalışma süresi ve dayanıklılık
- Esnek Akü sistemi: tüm MILWAUKEE® M18™ Akülerle çalışır

YENİ



kolay kesim için elektronik hız ayarlı tetik



Aletsiz takılıp sökülebilen şerit testere kapağı



Aletsiz bıçak kilitleme mekanizması hızlı ve kolay testere bıçağı değişimi

	M18 FBS85-0C	M18 FBS85-202C
Akü Kapasitesi (Ah)	–	2.0
Akü Sayısı	0	2
Şarj Süresi	–	40 dak
Yüksüz Hızı (dev/dk)	0-165	0-165
Kesme kapasitesi (mm)	85	85
Bıçak uzunluğu (mm)	898,52	898,52
Akülü Ağırlık (kg)	–	3,9
Tedarik Şekli	Taşıma Çantası	Taşıma Çantası
Ürün Kodu	4933471496	4933471497

PREMIUM ŞERİT TESTERE
898.52 MM 12/14 DIŞ ARALIĞI 4
- 8 MM KALIN MALZEMELER İÇİN
BİÇAK (3 ADET)

Ürün Kodu

48390619



M18 CBS125

M18™ AKÜLÜ BANT KESME

- 10 kat daha uzun motor ömrü ve 2 kat daha fazla çalışma zamanı için tasarlanmış Milwaukee® kömürsüz POWERSTATE™ motor.
- REDLINK PLUS™ elektronik aşırı yük koruma sistemi, makine ve akü için sınıfın en dayanıklısıdır.
- REDLITHIUM-ION™ akü, -20C°'ye kadar diğer li-ion akülere oranla 2 kat'a yakın çalışma zamanı, %20 daha fazla güç, 2 kat'a yakın akü ömrü sağlar.
- 125mm x 125mm malzeme çapına kadar büyük kesme kapasitesi
- 0-116 m/dak. Aralığında 5 seviye değişken hız seçimi
- Kapalı bıçak koruma sistemi ile kullanıcıyı testereden korur, hızlı ve kolay testere değişimi sağlar.
- Şantiye ortamlarında kolay depolama için giriş kancası



M18 FUEL™

	M18 CBS 125-0	M18 CBS 125-502C
Akü Kapasitesi (Ah)	–	5.0
Akü Sayısı	0	2
Şarj Süresi	–	59 dak
Yüksüz Hız (d/dk)	0-116	0-116
Bıçak Uzunluğu	1140	1140
Kesme Kapasitesi (mm)	125x125	125x125
Tedarik Şekli	–	Taşıma Çantası
Ürün Kodu	4933447150	4933448195

M18 BMS

M18™ AKÜLÜ SAC KESME

- 1.2 mm maksimum çelik kesme kalınlığı
- 360 derece dönebilen benzersiz dönen başlık
- Kesim esnasında ekstra kontrol sağlayan değişken hız tetiği
- Geliştirilmiş benzersiz REDLINK PLUS™ dijital sistem, akü ve makine için aşırı yük koruması sağlar, aşırı yükte bile makine performansını artırır.
- Dar alanlarda çalışma imkanı
- REDLITHIUM-ION™ akü, -20C°'ye kadar diğer li-ion akülere oranla 2 kat'a yakın çalışma zamanı, %20 daha fazla güç, 2 kat'a yakın akü ömrü sağlar



	M18 BMS12-0	M18 BMS20-0
Akü Kapasitesi (Ah)	–	-
Akü Sayısı	0	-
Şarj Süresi	–	-
Yüksüz Hız (d/dk)	0-2500	0-2500
Maks. Kesme Kapasitesi Metal (mm)	1.2	2.0
Maks. Kesme Kapasitesi Alüminyum (mm)	2.0	3.2
Minimum Kesme Yanı Çapı (mm)	180	180
Akülü Ağırlık (kg)	2.3	2.6
Tedarik Şekli	–	-
Ürün Kodu	4933447925	4933447935

M18 FMCS66

M18 FUEL™

M18™ AKÜLÜ 66 MM METAL KESME

- o 66 mm kesme derinliğine sahip ilk 18V akülü metal daire testere 1800 W kablolu performans
- o Kablolu makineye göre daha hızlı kesme hızı
- o Doğrudan MILWAUKEE® kılavuz rayına bağlanmak için tasarlanmış taban minimum kurulum süresi ile kullanıcının düz ve doğru kesimler yapmasını sağlar
- o Performans ışığı, kesme anında cihazın ne zaman sıkıştığını gösterir.
- o Ters akım bıçağı 1 saniyenin altında durdurur
- o Büyük metal talaş toplayıcı, kesim sırasında oluşan kalıntıları yakalar ve gerekli görünürlüğü sağlar
- o Kuru kesme teknolojisi hızlı, temiz ve çapaksız metal kesme sağlar
- o Çift etkili tetik, yanlışlıkla başlatmayı önler
- o Hızlı çalışma için aletsiz kesme derinliği ayar ve dalma kolu
- o Hızlı atık bertarafı ve bıçak için özel talaş biriktirme haznesi
- o MILWAUKEE®'ye özel üç teknolojiyi ile donatıldı - POWERSTATE™ kömürsüz motor, REDLITHIUM™ pil takımı ve REDLINK PLUS™ akıllı donanım ve yazılımı
- o Şantiyede olağanüstü güç, çalışma süresi ve dayanıklılık
- o Esnek pil sistemi: tüm MILWAUKEE® M18™ akülerle çalışır



YENİ

REDLITHIUM™
HQ
HIGH OUTPUT
BATTERY TECHNOLOGY

	M18 FMCS66-0C	M18 FMCS66-121C
Akü Kapasitesi (Ah)	–	12
Akü Sayısı	0	1 x HQ
Şarj Süresi	–	130 dak
Yüksüz Hızı (dev/dk)	4000	4000
Testere Çapı (mm)	203	203
Testere Delik Çapı (mm)	15,87	15,87
Maks. Kesme Derinliği (mm)	66	66
Akülü Ağırlık (kg)	–	7.5
Tedarik Şekli	Taşıma Çantası	Taşıma Çantası
Ürün Kodu	4933472110	4933472111



Power ışığı testere sıkışma işlemlerinde kullanıcıyı uyarır



Metal tozlarını toplayan özel döküm hazne



Aletsiz kesme derinliği ayar kesme işlemine hızlı ve etkili başlatmayı sağlar

GRU 1400, 1400 MM KILAVUZ RAYI, TAŞIMA ÇANTASI İLE BİRLİKTE

Ürün Kodu **4932451265**

M18 FMCS

M18™ AKÜLÜ METAL KESME

- Milwaukee® POWERSTATE™ kömürsüz motor.
- 10x daha uzun motor ömrü
- REDLINK PLUS™ akıllı işlemci çalışma anında aşırı yük koruması sağlar ve benzersiz performans sunar
- REDLITHIUM-ION™ uzun çalışma ömrü ve daha uzun Akü ömrü sağlar.
- Soğuk kesim - artan iş sahası güvenliği için kvilcım ve çapak olmadan kesim sağlar
- Aletsiz derinlik ayarı, hızlı ve kolay bir şekilde kesme derinliğini ayarlar 0 ile 57 mm arasında
- En rahat kullanım için kompakt ve hafif tasarım
- Bireysel hücre denetim sistemi, takım çalışma süresini optimize eder ve uzun süreli Akü dayanıklılığı sunar
- Şarj göstergesi kalan şarjı gösterir
- Esnek akü sistemi: Tüm Milwaukee® M18™ akülerle çalışır
- 150 mm 34 diş metal kesme bıçağı ile birlikte verilir



M18 FUEL™

	M18 FMCS-0	M18 FMCS-502X
Akü Kapasitesi (Ah)	–	5.0
Akü Sayısı	0	2
Şarj Süresi	–	59 dak
Yüksüz Hızı (dev/dk)	3900	3900
Bıçak Çapı (mm)	150	150
Delik Çapı (mm)	20	20
Maks. Kesme Derinliği (mm)	57	57
Akülü Ağırlık (kg)	–	2.8
Tedarik Şekli	Taşıma Çantası	Taşıma Çantası
Ürün Kodu	4933459191	4933459193

M18 FMDP

M18™ AKÜLÜ MANYETİK MATKAP

- Milwaukee tasarımı ve kömürsüz POWERSTATE motoru güçlü ¼ " metale tutunan mıknatıs ve şarj başına 18mm den 40 adet delik delme performansı
- Geliştirilmiş benzersiz REDLINK PLUS dijital sistem, akü ve makine için aşırı yük koruması sağlar, aşırı yükte bile makinenin performansını artırır.
- REDLITHIUM-ION akü, -20C'ye kadar diğer li-ion akülere oranla 2.5 kate yakın çalışma zamanı, %20 daha fazla güç, 2kate yakın akü ömrü sağlar.
- AUTOSTOP-Kullanıcı koruması için otomatik olarak matkap güç keser
- Güçlendirilmiş mıknatısın tutunma kuvveti 8,890N'dur.
- Kullanıcı koruması olarak , mıknatıs tutunmayı bıraktığında motor kendini kapatır
- Maksimum delme kapasitesi, 19 mm weldon veya freze uç 38mm, matkap ucu ile 13mm'dir.
- Hızlı ve kolay aksesuar değişimi için anahtarız 19mm Weldon girşi
- Farklı aksesuarların kullanımı için 146mm strok uzunluğu
- Sağ veya sol elle kullanım için uygun iki tarafa monte edilebilir, aletsiz sök-tak kol sistemi
- Çalışma yüzeyini aydınlatmak için led ışık



AUTO STOP

M18 FUEL™

	M18 FMDP - 0	M18 FMDP - 502C
Akü Kapasitesi (Ah)	-	5.0
Akü Sayısı	0	2
Şarj Süresi	-	59 dak
Yüksüz Hızı (d/dk)	400 / 690	400 / 690
Maks. Keserek Delme Kapasitesi (mm)	38	38
Maks. Keserek Delme Derinliği (mm)	50	50
Maks. Matkap Ucu ile Delme (mm)	13	13
Strok Uzunluğu (mm)	146	146
Manyetik Sabitleme Gücü (N)	8890	8890
Akülü Ağırlık (kg)	13	13
Tedarik Şekli	Taşıma Çantası	Taşıma Çantası
Ürün Kodu	4933451636	4933451012

M18 FTR

M18 FUEL™

M18 FUEL™ AKÜLÜ FORMİKA TRAŞLAMA

- o POWERSTATE™ kömürsüz motor, AC freze gücünü sağlar
- o Güçlü, pürüzsüz kesim için maks. 31.000 dev / dak
- o Değişken hızlı ayarı, kullanıcıların hızı 10.000 31.000 dev / dakika arasında ayarlamasına olanak tanır farklı uygulamalar için en iyi kontrolü sağlar
- o M18™ 5.0 Ah tek Akü ile 115 m'ye kadar çalışma süresi
- o 0,4 mm hassasiyette yüksekliği ayarlamaya imkan sağlayan yenilikçi yükseklik ayarlama sistemi
- o Aktif fren, iş bitiminde hızlı durmasını sağlar
- o Dahil dalma tabanı, çoklu geçiş için
- o Çalışma yüzeyini aydınlatmak için çift LED ışıklar
- o Toz toplama örtüsü ile uyumlu (DEK 26) taban
- o 2 x toz emme ataşmanı, 146 mm alt plaka
- o 31.75 mm kılavuz uçları kabul eden, 6 mm ve 6,35 mm pens, dalma tabanı, 2 x yan parmaklıklar ile birlikte verilir
- o MILWAUKEE®'ye özel üç teknoloji ile donatıldı - POWERSTATE™ kömürsüz motor, REDLITHIUM™ Akü takımı ve REDLINK PLUS™ akıllı donanım ve yazılımı - Şantiyede olağanüstü güç, çalışma süresi ve dayanıklılık
- o Esnek Akü sistemi: tüm MILWAUKEE® M18™ Akülerle çalışır



Yenilikçi yükseklik ayar sistemi
0,4 mm hassasiyette ayarlama imkanı



Hızlı ve kolay uç değişimi için mil kilidi



Değiştirilebilir alt taban plakaları:
100 mm yuvarlak veya
146 mm şablon taban plakası

M18 FTR-0X

Akü Kapasitesi (Ah)	-
Akü Sayısı	0
Şarj Süresi	-
Pens Kapasitesi (dev/dk)	6 / 6.35
Dalma Kapasitesi (mm)	50
Yüksüz Hızı (dev/dk)	10.000 - 31.000
Hız Ayarları	6
Akülü Ağırlık (kg)	3.6
Tedarik Şekli	Taşıma Çantası
Ürün Kodu	4933471604

DUVARLARA YAKIN ALANLARDA FREZE İŞLEMİ İÇİN AYAR TABANI

Ürün Kodu 4932471946



M18 FMT

M18™ AKÜLÜ MULTİTOOL

M18 FUEL™

- o POWERSTATE kömürsüz motor, mükemmel bir titreşim sağlar.
- o 10.000 - 20.000 devir/dk ile sektörün en seri makinesi
- o Sert ahşap vb. gibi bir çok zorlu uygulamalar için idealdir.
- o Otomatik hız özelliğine sahip 10 kademe devir ayarı, kullanıcıların kesme hızını artırır
- o FIXTEC™ evrensel bıçak değiştirme adaptörü ile aletsiz bıçak değişimi tüm büyük rakip marka bıçak ağızlarına uyumludur
- o Düşük ışıkta maksimum görünürlük için entegre 180 derece LED ışık
- o 1x üniversal uyumlu OPEN-LOK salınımlı ahşap bıçağı bıçak, 1x çok amaçlı zımpara tablası,
- o 1x 60 kum zımpara kağıdı, 1x 80 kum zımpara kağıdı 2x 120 kum zımpara kağıdı ve 1x 240 kum zımpara kağıdı ile birlikte verilir
- o MILWAUKEE®'ye özel üç ile donatıldı-
- o POWERSTATE™ kömürsüz motor, REDLITHIUM™ Akü takımı ve
- o REDLINK PLUS™ akıllı donanım ve yazılımı - Şantiyede olağanüstü güç, çalışma süresi ve dayanıklılık
- o Esnek Akü sistemi: tüm MILWAUKEE® M18™ Akülerle çalışır

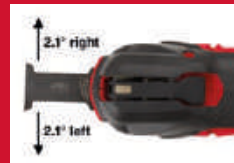
YENİ

2.1° sol / sağ salınım açısı ile
daha hızlı kesimler



FIXTEC teknolojisi sayesinde anahtarsız
bıçak değişimi. Tüm markalara uyumlu
bıçak adaptörü.



FIXTEC™ Çok amaçlı zımpara tabanı

M18 FMT-0 M18 FMT-502X

Akü Kapasitesi (Ah)	-	5.0
Akü Sayısı	0	2
Şarj Süresi	-	59 dak
Osilasyon (titreşim) açısı Sol/Sağ (°)	2.1	2.1
Yüksüz hız (dev/dk)	10.000-20.000	10.000-20.000
Akülü Ağırlık (kg)	-	1.9
Tedarik Şekli	Taşıma Çantası	Taşıma Çantası
Ürün Kodu	4933478491	4933478492

GENEL AMAÇLI BIÇAK SETİ

Ürün Kodu 48906090

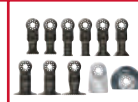

M18 BMT

M18™ AKÜLÜ MULTİTOOL

- Tüm Milwaukee® M18™ REDLITHIUM-ION™ Aküleri ile çalışır
- Geliştirilmiş benzersiz REDLINK PLUS™ dijital sistem, akü ve makine için aşırı yük koruması sağlar, aşırı yükte bile makine performansını artırır.
- REDLITHIUM-ION™ akü, -20C°'ye kadar diğer II-İon akülere oranla 2 kat'a yakın çalışma zamanı, %20 daha fazla güç, 2 kat'a yakın akü ömrü sağlar
- Tek elle rahat kullanım
- Farklı uygulamalar için kolay uç değişimi



	M18 BMT-0	M18 BMT-421C
Akü Kapasitesi (Ah)	-	1x 4.0 & 1x 2.0
Akü Sayısı	-	2
Şarj Süresi	-	80 dak
Salınım Açısı Sağ / Sol	1.7	1.7
Yüksüz Hızı (d/dk)	12.000 - 18.000	12.000 - 18.000
Akülü Ağırlık (kg)	-	1.7
Tedarik Şekli	-	Taşıma Çantası
Ürün Kodu	4933446203	4933446210

M18 ONEFSZ

M18 FUEL™ ONEKEY AKÜLÜ KILIÇ TESTERE

- M18 FSZ, ile aynı ancak ONE-KEY™ teknolojisine sahip
- ONE-KEY™ uygulamasıyla Bluetooth® üzerinden bağlanın
- ONE-KEY™ alet özelleştirilmesi, kullanıcının aletlerine aşağıdaki özellikleri optimize etmesini sağlar:
- ONE-KEY™ araç izleme ve güvenliği, bulut tabanlı bir envanter sunar
- Hem konum takibini hem de hırsızlığı önlemeye yönelik bir platform sağlar
- Ayarlanabilir yumuşak başlangıç, çeşitli malzemelerde daha doğru kesim başlangıcı sağlar bıçak titreşimini en aza indirir ve daha temiz ve hızlı kesimlere yardımcı olur
- Testere optimizasyonu, daha uzun bıçak ömrü ve geniş bir aralıkta daha kolay kesim sağlar
- Otomatik fren, bıçağın hızlı durmasını sağlar.
- Bitişik malzemelerde kazara kesilmeleri önler
- Araç belleğine en çok kullanılan üç adet özel ayarı kaydedin ve hızlı bir şekilde değiştirin
- Esnek Akü sistemi: tüm MILWAUKEE® M18™ Akülerle çalışır



YENİ

M18 FUEL

ONE-KEY™

UNLOCKING THE DIGITAL JOBSITE™

	M18 ONEFSZ-0X	M18 ONEFSZ-502X
Akü Kapasitesi (Ah)	-	5.0
Akü Sayısı	0	1
Şarj Süresi	-	59 dk
Maks. Yumuşak Ahş. ked Derinliği (mm)	300	300
Maks. Çelik Kesme Derinliği (mm)	20	20
Maks. Alüminyum Kesme Derinliği (mm)	25	25
Maks. Demir Dışı Metaller Kesme (mm)	25	25
Maks. Metal Boruda Kesme Çap (mm)	150	150
Yüksüz hızı (spm)	0 - 3000	0 - 3000
Strok Uzunluğu (mm)	32	32
Akülü ağırlık (kg)	-	3.8
Tedarik şekli	Taşıma Çantası	Taşıma Çantası
Ürün kodu	4933478296	4933478294

M18 FSZ

M18 FUEL™ AKÜLÜ KILIÇ TESTERE

M18 FUEL

YENİ

- 5 kata kadar daha uzun motor ömrü için kömürsüz POWERSTATE™ motor ile % 30'a kadar daha hızlı kesim
- Patentli dişli koruma debriyajı - dişli ve motor ömrünü uzatır
- Ani bıçak kilitlenmelerinin neden olduğu yüksek darbe kuvvetlerini emer
- Aşınmaya dayanıklı itici kol FIXTEC™ bıçak kelepçesi ile kolay bıçak değişimi
- Metalle güçlendirilmiş Akü bağlantısı gelişmiş dayanıklılık sağlar
- Dahili LED ışık, kesim sırasında çalışma yüzeyini aydınlatır
- Testere bıçaklarının optimum kullanımı için ayarlanabilir dayama
- Entegre Akü yakıt göstergesi
- Çalışma alanı yönetimi için dayanıklı metal kirli asma kancası
- MILWAUKEE®'ye özel üç teknoloji ile donatıldı -
- POWERSTATE™ kömürsüz motor, REDLITHIUM™ Akü takımı ve
- REDLINK PLUS™ akıllı donanım ve yazılımı -
- Şantiyede olağanüstü güç, çalışma süresi ve dayanıklılık
- Esnek Akü sistemi: tüm MILWAUKEE® M18™ Akülerle çalışır



	M18 FSZ-0X	M18 FSZ-502X
Akü kapasitesi (Ah)	-	5
Akü sayısı	0	2
Şarj süresi (dk)	-	59
Maks. yumuşak ahşapta kesme derinliği (mm)	300	300
Maks. çelikte kesme derinliği (mm)	20	20
Maks. alüminyumda kesme derinliği (mm)	25	25
Maks. demir dışı metal kesim derinliği (mm)	25	25
Maks. metal borularda kesme çapı (mm)	150	150
Yüksüz strok hızı (spm)	0-3000	0-3000
Strok uzunluğu (mm)	32	32
Akülü ağırlık (kg)	-	3,8
Tedarik şekli	Taşıma Çantası	Taşıma Çantası
Ürün Kodu	4933478296	4933478294



Hızlı ve kolay kullanım için FIXTEC™ bıçak kelepçesi anahtarsız bıçak değişimi



Metal Asma Kancası



maksimum bıçak kullanımı için ayarlanabilir ön dayama

KILIÇ TESTERE BİÇAK SETİ

13 PARÇA

Ürün Kodu 49222231



M18 FSX

M18™ AKÜLÜ KILIÇ TESTERE

- M18™ fuel akülü kılıçtestere, AC elektrikli bir kılıç testere ile aynı hız ve güçte çalışacak motora sahiptir ve 290x45 ebadında çam ağacı malzemeden 150 adedi tek bir 12.0 Ah akü ile tek şarjda keser.
- Yeni nesil POWERSTATE™ kömürsüz motor. Önceki motorlara göre %175 daha fazla bakar ve yüksek derecede zengin miktatsları ile Milwaukee® nin tasarladığı en güçlü motor.
- Yeni nesil REDLINK PLUS dijital sistem akü ve makine için ileri düzey aşırı yük koruması ve makine için yük altında optimum performans sunar
- Yeni REDLITHIUM-ION™ High Output™ 12.0 Ah akü sistemi ile daha önceki Milwaukee® akülerine oranlara daha uzun süre çalışma imkanı
- 32 mm strok ve dakikada 3000 strok hızı ile daha da hızlı kesim
- 5 farklı hız – 1500 SPM den 3000 SPM ile doğru hızda kesim yapabilmek
- FIXTEC anahtarsız bıçak değiştirme
- Dayanıklı metal asma kancası ile güvenlik ve alan tasarrufu



M18 FUEL

	M18 FSX-0X	M18 FSX-121X
Akü Kapasitesi (Ah)	-	12.0
Akü Sayısı	0	1
Şarj Süresi	-	130 dk
Maks. Yumuşak Ahş. ked Derinliği (mm)	300	300
Maks. Çelik Kesme Derinliği (mm)	20	20
Maks. Alüminyum Kesme Derinliği (mm)	25	25
Maks. Demir Dışı Metaller Kesme (mm)	25	25
Maks. Metal Boruda Kesme Çap (mm)	150	150
Yüksüz hızı (spm)	0 - 3000	0 - 3000
Strok Uzunluğu (mm)	32	32
Akülü Ağırlık (kg)	-	5,5
Tedarik şekli	HD BOX	HD BOX
Ürün kodu	4933464724	4933464484

M18 FHZ

M18™ AKÜLÜ KOMPAKT KILIÇ TESTERE

- Milwaukee® dizaynı POWESTATE™ kömürsüz motor, daha kompakt boyutta rakiplerinden daha fazla güç üretir
- Akıllı REDLINK PLUS™ sistemi, akü ve makine için geliştirilmiş dijital aşırı yük koruması sağlar ve yük altında benzersiz performans sunar.
- REDLITHIUM-ION™ akü sistemi, sağlam gövde yapısı ile daha uzun kullanım ömrü, akıllı elektronik kartı sayesinde tek şarjda daha fazla çalışma imkanı verir
- 22 mm strok ile kontrollü kesim ve boşta 3000 strok hızı
- Destek bacucu ile kesme pozisyonunu ayarlama imkanı
- Düşük ışık koşullarında çalışma ortamını aydınlatmak için LED ışığı
- Milwaukee® patentli FIXTEC anahtarsız hızlı ve kolay uç değiştirme
- Değişken akü sistemi; Bütün Milwaukee® M18™ aküler ile çalışır.



M18 FUEL

	M18 FHZ-0	M18 FHZ-502X
Akü Kapasitesi (Ah)	-	5.0
Akü Sayısı	0	2
Şarj Süresi	-	59 dak
Yüksüz Hızı (dev/dk)	0 - 3000	0 - 3000
Strok Uzunluğu (mm)	22	22
Akülü Ağırlık (kg)	-	2,6
Tedarik Şekli	Taşıma Çantası	Taşıma Çantası
Ürün Kodu	4933459887	4933459885

C18 HZ

M18™ AKÜLÜ KOMPAKT KILIÇ TESTERE

- Milwaukee® yüksek performanslı kompakt testere, 375mm uzunluğu ile dar alanlarda tek elle çalışma için idealdir.
- REDLINK™ elektronik aşırı yük koruma sistemi, makine ve akü için sınıfının en dayanıklı sistemidir.
- Karşı dengeli çift dişli ile titreşimi azaltarak, makinenin ömrünü artırır
- Milwaukee® patentli FIXTEC anahtarsız hızlı ve kolay uç değiştirme
- Kontrollü kesim için 20mm strok boyu ve dakikada 3000spm strok hızı
- Çalışma alanını aydınlatan parlak LED ışık
- Şarj seviyesini gösteren led gösterge.



	C18 HZ-0	C18 HZ-402B
Akü Kapasitesi (Ah)	-	4.0
Akü Sayısı	0	2
Şarj Süresi	-	80 dak
Yüksüz Strok Hızı (spm)	0 - 3000	0 - 3000
Strok Uzunluğu (mm)	20	20
Akülü Ağırlık (kg)	-	2,5
Tedarik Şekli	-	Bez Çanta
Ürün Kodu	4933416785	4933441340

M18 BJS

M18™ AKÜLÜ DEKUPAJ

- Milwaukee® yüksek performanslı motor, hızlı kesim için 2800 spm sunar
- REDLINK™ elektronik aşırı yük koruma sistemi, makine ve akü için sınıfının en dayanıklı sistemidir.
- Milwaukee® patentli, anahtarsız hızlı ve kolay uç değiştirme
- 0-45° derece aralığında anahtarsız ayarlanabilen konik taban
- 5 pandül hareketi ile daha yüksek performans
- İşlenecek parçayı aydınlatmak için LED ışığı
- Toz üfleyici, kesme hattını ahşap talaşından uzak tutar
- Çıkarılabilir yumuşak taban plaka koruması, yumuşak malzemeleri keserken işaretleri ve çizikleri önler
- REDLITHIUM-ION™ akü, -20C° ye kadar diğer li-ion aküleri oranla 2 kat'a yakın çalışma zamanı, %20 daha fazla güç, 2 kat'a yakın akü ömrü sağlar
- Esnek Akü sistemi: tüm Milwaukee® M18™ Akülerle çalışır



	M18 BJS-0	M18 BJS-402C
Akü Kapasitesi (Ah)	-	4.0
Akü Sayısı	0	2
Şarj Süresi	-	80 dak
Yüksüz Strok Hızı (spm)	0-2800	0-2800
Maks. Kesme Kaps. (Ahşap)	135	135
Maks. Kesme Kaps. (Çelik)	10	10
Strok Uzunluğu (mm)	25	25
Akülü Ağırlık (kg)	-	2,5
Tedarik Şekli	-	Taşıma Çantası
Ürün Kodu	4933451391	4933451389

M18 FJS

M18™ AKÜLÜ DEKUPAJ

- Milwaukee® tarafından tasarlanıp üretilen kömürsüz POWERSTATE™ Kömürsüz motor teknolojisi uzun ömür ve hızlı kesim sunar. 19 mm OSB malzemeden 32 mt'ye kadar uzunluğu tek bir 5.0 Ah akü ile tek şarjda keser.
- Gelişmiş benzersiz REDLINK PLUS dijital sistem, akü ve makine için aşırı yük koruması sağlar, aşırı yükte bile makine performansını artırır.
- REDLITHIUM-ION akü, -20 C ye kadar diğer li-ion akülere oranla 2 kata yakın çalışma
- Milwaukee® patentli, anahtarsız hızlı ve kolay uç değiştirme
- 45° derece aralığında anahtarsız ayarlanabilen konik taban
- 5 pandül hareketi ile daha yüksek performans
- Toz üfleyici, kesme hattını ahşap talaşından uzak tutar
- Çıkarılabilir yumuşak taban plaka koruması, yumuşak malzemeleri keserken işaretleri ve çizikleri önler
- İşlenecek parçayı aydınlatmak için LED ışığı
- Değişken akü sistemi; Bütün Milwaukee® M18™ aküler ile çalışır.



M18 FUEL

	M18 FJS-0	M18 FJS-502X
Akü Kapasitesi (Ah)	-	5.0
Akü Sayısı	0	2
Şarj Süresi	-	59 dak
Yüksüz Strok Hızı (spm)	0 - 3500	0 - 3500
Maks. Kesme Kaps. (Ahşap)	135	135
Maks. Kesme Kaps. (Çelik)	10	10
Gönye Kapasitesi(°)	45	45
Strok Uzunluğu (mm)	25	25
Akülü Ağırlık (kg)	-	2.9
Tedarik Şekli	Taşıma Çantası	Taşıma Çantası
Ürün Kodu	4933464726	4933464727

M18 FBJS

M18™ AKÜLÜ DEKUPAJ

- Milwaukee® tarafından tasarlanıp üretilen kömürsüz POWERSTATE™ Kömürsüz motor teknolojisi uzun ömür ve hızlı kesim sunar. 19 mm OSB malzemeden 32 mt'ye kadar uzunluğu tek bir 5.0 Ah akü ile tek şarjda keser.
- Gelişmiş benzersiz REDLINK PLUS dijital sistem, akü ve makine için aşırı yük koruması sağlar, aşırı yükte bile makine performansını artırır.
- REDLITHIUM-ION akü, -20 C ye kadar diğer li-ion akülere oranla 2 kata yakın çalışma
- Milwaukee® patentli, anahtarsız hızlı ve kolay uç değiştirme
- 5 pandül hareketi ile daha yüksek performans
- Çok yönlü tetik ile herhangi bir pozisyonda makineyi açma/kapama
- 6 kademeli hız seçeneği ve otomatik kontrollü başlangıç modu ile yük algılandığında yavaş başlayıp tam yükte doğru hızlanma sayesinde hassas kesim yapabileme imkanı
- 3500 spm sayesinde hassas kesim, daha az çapak ve vibrasyon
- Toz üfleyici, kesme hattını ahşap talaşından uzak tutar
- İşlenecek parçayı aydınlatmak için LED ışığı



M18 FUEL

	M18 FBJS-0	M18 FBJS-502X
Akü Kapasitesi (Ah)	-	5.0
Akü Sayısı	0	2
Şarj Süresi	-	59 dak
Yüksüz Strok Hızı (spm)	800 - 3500	800 - 3500
Maks. Kesme Kaps. (Ahşap)	100	100
Maks. Kesme Kaps. (Çelik)	10	10
Gönye Kapasitesi(°)	45	45
Strok Uzunluğu (mm)	25	25
Akülü Ağırlık (kg)	-	2.8
Tedarik Şekli	Taşıma Çantası	Taşıma Çantası
Ürün Kodu	4933464799	4933464800

M18 BP

M18™ AKÜLÜ PLANYA

- Milwaukee®'nin yüksek performanslı 4-kutuplu motoru optimum yüzey elde etmek için 14.000 rpm sunar.
- REDLINK elektronik aşırı yük koruma sistemi, makine ve akü için sınıfının en dayanıklı sistemidir.
- REDLITHIUM-ION akü, -20C ye kadar diğer li-ion akülere oranla 2 kata yakın çalışma zamanı, %20 daha fazla güç, 2 kata yakın akü ömrü sağlar.
- 82mm genişliğe sahip planya iki çift uçlu keskin karbür bıçakları ile daha hızlı malzeme kaldırmayı sağlar.
- Doğru malzeme miktarını ayarlamak için yirmi kilitleme pozisyonu, 0 dan 2 mm ye kadar kesme derinliğinin ayarlanabilmesi kullanıcının malzemeyi tek geçişte kaldırılmasını sağlar.
- 10.7mm ye kadar yiv derinliği
- Planya yaparken sağ ve soldan çıkan yongaları kullanıcının yüzünden uzak tutar
- Bireysel Akü hücre sistemi ile çalışma süresinin en verimli halde kullanımını sağlar.



	M18 BP-0	M18 BP-402C
Akü Kapasitesi (Ah)	-	4.0
Akü Sayısı	0	2
Şarj Süresi	-	80 dak
Yüksüz Hızı (dev/dk)	14.000	14.000
Kesme Geniliği (mm)	82	82
Maks. Kesim Derin. (mm)	2	2
Yiv Derinliği (mm)	10.7	10.7
Akülü Ağırlık (kg)	-	2.7
Tedarik Şekli	-	Taşıma Çantası
Ürün Kodu	4933451113	4933451114

Planya Bıçağı Yedeği Ürün Kodu : 4932273484

M18 BOS125

M18™ AKÜLÜ 125 MM EKSANTRİK ZİMPARA

- Milwaukee® yüksek performanslı motor dakikada 14.000 den 24.000'e kadar zımparalama darbesi yapar
- REDLINK dijital sistem akü ve makine için ileri düzey aşırı yük koruması ve makine için yük altında optimum performans sunar
- Değişken 6 kademeli hız ayarı ile en doğru hızda çalışma imkanı
- Kolayca temizlenen toz torbası
- Hafif tasarım – 1.6 kg
- Vakum adaptörü sayesinde Milwaukee® toz emme sistemleri ile uyumlu çalışır
- REDLITHIUM-ION akü, -20 C ye kadar diğer li-ion akülere oranla 2 kata yakın çalışma
- Değişken akü sistemi; Bütün Milwaukee® M18™ aküler ile çalışır.



	M18 BOS125-0	M18 BOS125-502B
Akü Kapasitesi (Ah)	-	5.0
Akü Sayısı	0	2
Şarj Süresi	-	80 dak
Yüksüz Hızı (dev/dk)	12.000	12.000
Salınım Hızı (opm)	14.000-24.000	14.000-24.000
Salınım Çapı (mm)	2.4	2.4
Zımpara Ölçüsü(mm)	125	125
Akülü Ağırlık (kg)	-	1.6
Tedarik Şekli	-	Taşıma Çantası
Ürün Kodu	4933464228	4933464229

M18 FPM

M18™ AKÜLÜ KARIŞTIRICI

- POWERSTATE™ kömürsüz motor teknolojisi sayesinde sıva ve beton türü ağır karışım işlerde yüksek performans
- REDLITHIUM-ION akü, -25 C'ye kadar diğer li-ion akülere oranla 2 kata yakın çalışma
- Gelişmiş benzersiz REDLINK PLUS dijital sistem, akü ve makine için aşırı yük koruması sağlar, aşırı yükte bile makine performansını artırır.
- Üst düzey hız kontrolü: temiz ve eşit karışım için 3 farklı hız kontrolü (8 kademeli hız seçeneği, değişken hızlı tetik, kilitleme butonu)
- Konfor sağlama için isteğe bağlı olarak 180° ayarlanabilen 16 kademeli tutma kolu
- M14 giriş
- Şarj seviyesini gösteren led göstere
- Değişken akü sistemi; Bütün Milwaukee® M18™ aküler ile çalışır.
- 150 mm uzatma ile birlikte



M18 FUEL

	M18 FPM-0X
Akü Kapasitesi (Ah)	-
Akü Sayısı	0
Şarj Süresi	-
Yüksüz Hızı (dev/dk)	0 - 550
Uç Girişi	M14
Maks. Karıştırıcı Uç Çapı (mm)	120
Maks. Karıştırma Kapasitesi (l)	20
Akülü Ağırlık (kg)	3.0
Tedarik Şekli	Taşıma Çantası
Ürün Kodu	4933459719

M18 BHG

M18™ AKÜLÜ SICAK HAVA TABANCASI

- Yüksek performanslı rezistans, aletin 470 ° C' ısıya ulaşmasını sağlar.
- 6 saniye içinde çalışma sıcaklığına ulaşır.
- REDLINK™ alet ve akü paketindeki aşırı yük koruma sağlar
- Bireysel Akü hücreleri izleme, takım çalışma süresini optimize eder ve uzun süreli dayanıklılık sağlar
- Çalışma alanını aydınlatmak için entegre LED ışığı
- REDLITHIUM-ION™ akü paketi daha fazla çalışma süresi sağlar
- Esnek akü sistemi: Tüm Milwaukee® M18™ akülerle çalışır



	M18 BHG-0	M18 BHG-502C
Akü Kapasitesi (Ah)	-	5.0
Akü Sayısı	0	2
Şarj Süresi	-	59 dak
Sıcaklık aralığı (° C)	470	470
Hava hacmi (l / dk)	170	170
Önerilen ortam çalışma sıcaklığı (° C)	18-+52-	18-+52-
Akülü Ağırlık (kg)	-	1.4
Tedarik Şekli	-	Taşıma Çantası
Ürün Kodu	4933459771	4933459772

M18 FAC

M18 FUEL™ AKÜLÜ KOMPRESÖR

M18 FUEL

- POWERSTATE™ kömürsüz motor, maksimum hava basıncı sağlar.
- 2,8 bar İLE 9,31 barda 48 l / m, çivi çakma tabancaları ve zımbaları çalıştırır
- Yalnızca 68 dB (A) ses seviyesi ile sınıfının en sessiz kablosuz kompresörlerden biridir.
- 14 kg ağırlığında ve iki taşıma sapı ile şantiyeye kolayca taşınabilir
- M18™ 12,0 Ah 1 akü paketi 18G çivide 1600 adet çakma imkanı ile mükemmel verimlilik
- Tek türlü regülatör, basıncın hızlı ve kolay bir şekilde istenen seviyede basınç sağlar
- Hızlı bağlantı kuplörü, kullanıcının hızlı bir şekilde çalışmaya başlamasını sağlar
- MILWAUKEE®'ye özel üç teknoloji ile donatıldı - POWERSTATE™ kömürsüz motor, REDLITHIUM™ Akü takımı ve REDLINK PLUS™ akıllı donanım ve yazılım
- Şantiyede olağanüstü güç, çalışma süresi ve dayanıklılık
- Esnek Akü sistemi: tüm MILWAUKEE® M18™ akülerle çalışır

YENİ



	M18 FAC-0
Akü Kapasitesi (Ah)	-
Akü Sayısı	0
Şarj Süresi	-
Hava Akışı (l/dk)	48
Maks. Basınç (bar/PSI)	9,31/135
Tank Kapasitesi (l)	7,6
Ses Basıncı Seviyesi (db(A))	68
Akülü Ağırlık (kg)	14,4
Tedarik Şekli	Karton Kutu
Ürün Kodu	4933472166



Şantiye içinde ve dışında kolay taşıma için özel tutamak



Tek türlü regülatör, basıncın hızlı ve kolay ayarlanması sağlar



Hızlı bağlantı kuplörü, kullanıcının hızlı bir şekilde hava hortum bağlantısı yapmasını sağlar

M18 FFNS M18™ AKÜLÜ ÇİVİ TABANCASI

- Sert ağaçlarda çivileri yüzeye eşit olarak uygulama için mükemmel performans sağlar.
- Ready to Fire Çivi Teknolojisi, her çivi arasındaki hızlanma süresini ortadan kaldırır
- Gaz kartuşu ve temizlik gerektirmez, çok az bakımla en talepkar kullanıcılara dayanıklılık ve güvenilirlik sağlayacak şekilde tasarlanmıştır.
- Atışa hazır çivi teknolojisi, her çivi boşalması arasındaki hızlanma süresini ortadan kaldırır.
- Çivilerin tam oturmasını sağlamak için aletsiz, hızlı ve kolay derinlik ayarı içinde çivi kalmadığında aletin çalışmasını durdurur
- REDLITHIUM™ maksimum verimlilik için 5.0 Ah Akü paketinde şarj başına 700 çiviye kadar çakabileme imkanı
- Sıkışmaları kolay temizleme hızı erişim
- LED çalışma lambası, çivilerin daha iyi yerleştirilmesi için çalışma yüzeyini aydınlatır
- MILWAUKEE®'ye özel üç teknoloji ile donatıldı - POWERSTATE™ kömürsüz motor, REDLITHIUM™ Akü takımı ve REDLINK PLUS™ akıllı donanım ve yazılımı -
- Şantiyede olağanüstü güç, çalışma süresi ve dayanıklılık



YENİ
M18 FUEL

	M18 FFNS-502X
Akü Kapasitesi (Ah)	5.0
Akü Sayısı	2
Şarj Süresi	59 dak
Çivi Kalınlığı (mm)	2.9 - 3.32
Çivi Boyu (mm)	50-90
Şarjör Kapasitesi	51
Akülü Ağırlık (kg)	5.1
Tedarik Şekli	Taşıma Çantası
Ürün Kodu	4933478302

M18 FFN M18 FUEL™ AKÜLÜ ÇİVİ TABANCASI

M18 FUEL

YENİ

- Sert ağaçlarda çivileri sürekli olarak yüzeye eşit seviyede oturtmak için mükemmel güç
- Atışa Hazır Çivi Teknolojisi, her çivi boşalması arasındaki hızlanma süresini ortadan kaldırır
- Gaz kartuşu ve temizlik gerektirmez, çok az bakımla en talepkar kullanıcılara dayanıklılık ve güvenilirlik sağlayacak şekilde tasarlanmıştır
- İki mod seçimi, hassaslık için ardışık ateşe veya hız için çarpma atışına izin verir
- Çivilerin alt sürgü ile sürülmesini sağlamak için anahtarsız, hızlı ve kolay derinlik ayarı
- Merkezleme kilidi, şarjörde çivi kalmadığında aletin ateşlenmesini durdurur
- LED çalışma lambası, çivileri daha iyi yerleştirmek için çalışma yüzeyini aydınlatır.



iki mod seçeneği



Aletsiz, hızlı ve kolay derinlik ayarlaması



asma kancası

	M18 FFN-0C	M18 FFN-502C
Akü kapasitesi Ah	-	5.0
Akü sayısı	0	2
Şarj süresi dk	-	59
Harmanlama açısı (°)	30 - 34	30 - 34
Çivi çapı (mm)	2.9 - 3.32	2.9 - 3.32
Çivi tipi (mm)	50 - 90	50 - 90
Şarjör kapasitesi çivi	51	51
Akülü Ağırlık (kg)	-	5.1
Tedarik Şekli	Taşıma Çantası	Taşıma Çantası
Ürün Kodu	4933471406	4933471404

GENİŞLETİLMİŞ ÇİVİ ŞARJÖRÜ

Ürün Kodu **4932471605**



M18 FN18GS M18™ AKÜLÜ ÇİVİ TABANCASI

- Çivileri sürekli olarak yüzeye tam hizalı olarak oturtmak için mükemmel güç
- Ready to Fire Çivi Teknolojisi, her çivi arasındaki hızlanma süresini ortadan kaldırır dayanıklılık sağlamak için tasarlanmış temizlik gerektirmeyen gaz kartuşu ve temizlik gerektirmeyen çok yönlü ve güvenli çivi çakma
- Daha küçük çivi deliği, daha düzgün bir yüzey bırakan çivi çıkış başının küçük temas braketini, kullanıcının daha fazla çivi çakmasını sağlar.
- Çivilerin düzgün çakılmasını sağlamak için aletsiz, hızlı ve kolay derinlik ayarı
- İçinde çivi kalmadığında aletin çalışması otomatik durur
- REDLITHIUM™ 2.0 Ah Akü paketi ile şarj başına 1200 çiviye kadar çakma imkanı
- LED çalışma lambası, çivilerin daha iyi yerleştirilmesi için çalışma yüzeyini aydınlatır
- Esnek Akü sistemi: tüm MILWAUKEE® M18™ Akülerle çalışır



YENİ
M18 FUEL

	M18 FN18GS-0X	M18 FN18GS-202X
Akü Kapasitesi (Ah)	-	2
Akü Sayısı	0	2
Şarj Süresi (dk)	-	40
Çivi Çapı (mm)	1.2	1.2
Çivi Tipi (mm)	16 / 54	16 / 54
Şarjör Kapasitesi çivi	110	110
Çevrim Hızı (saat)	900	900
Akülü Ağırlık (kg)	-	3.1
Taşıma Çantası	Taşıma Çantası	Taşıma Çantası
Ürün Kodu	4933471409	4933471407

M18 FNCS18GS

M18 FUEL

YENİ

M18 FUEL™ AKÜLÜ DAR TİP ZIMBA

- o Sert ağaçlarda zımbaları sürekli olarak yüzeye eşit seviyede oturtmak için mükemmel güç
- o Ateşe hazır çivi teknolojisi, her zimba deşarjı arasındaki hızlanma süresini ortadan kaldırır
- o Gaz kartuşu ve temizlik gerektirmez, çok az bakımla en talepkar kullanıcılara dayanıklılık ve güvenilirlik sağlayacak şekilde tasarlanmıştır
- o Merkezleme kilidi, şarjörde zimba kalmadığında aletin ateşlenmesini durdurur
- o 9,5 mm'den 38 mm'ye kadar dar tip zımbaları kabul eder
- o Maksimum üretkenlik için REDLITHIUM™ 2.0 Ah Akü paketinde şarj başına 1200 adede kadar zimba ateşler
- o LED çalışma ışığı, zimba tellerinin daha iyi yerleştirilmesi için çalışma yüzeyini aydınlatır
- o Şantiyede olağanüstü güç, çalışma süresi ve dayanıklılık sağlayan MILWAUKEE®'ye özel üç teknoloji ile donatıldı.- POWERSTATE™ kömürsüz motor, REDLITHIUM™ Akü paketi ve REDLINK PLUS™ akıllı donanım ve yazılımı



zimba telleri ve dar alanlara erişim kolaylaştıran hassas uç



Aletsiz derinlik ayarı farklı uygulamalar için derinlik ayarını kolayca değiştirir



Değiştirme için yerleşik uç saklama haznesi

	M18 FNCS18GS-0C	M18 FNCS18GS-202C
Akü kapasitesi Ah	-	2.0
Akü sayısı	0	2
Şarj süresi dk	-	40
Şarjör kapasitesi	1,2	1,2
Zimba şerit uzunluğu (mm)	16/54	16/54
Zimba şerit genişliği (mm)	110	110
Çevrim Hızı	900	900
Akülü Ağırlık (kg)	3.1	3.1
Tedarik Şekli	Taşıma Çantası	Taşıma Çantası
Ürün Kodu	4933471409	4933471407

18 X 30 MM UZUN DAR TAÇ ZIMBA

Ürün Kodu 4932478392



M18 CN15GA

M18™ AKÜLÜ ÇİVİ TABANCASI

- o Sert Ağaç yüzeyler için sınıfının en güçlüsü
- o Çakmaya hazır çivi teknolojisi ile iki çivi arasındaki bekleme süresini azaltır
- o Çok az bakım ihtiyacı ile en zorlu koşullara dayanıklılık ve kullanıcılara güvenlik sunmak için tasarlanmıştır, gaz kartuşu ve temizleme gerektirmeyen çivi tabancası
- o İki mod seçimi, ardıışık ve hızlı ateşleme için hassas darbe ayarı sağlar
- o Tırmakları güvence altına alacak şekilde aletsiz, hızlı ve kolay derinlik ayarı
- o Özel kilid sistemi, şarjörde herhangi bir çivi kalmadığında cihazın çalışmasını durdurur.
- o Maksimum verimlilik için REDLITHIUM-ION™ 2.0 Ah Akü paketi ile şarj başına 700 çivi çakabilir
- o Hızlı çivi yükleme ve sıkışmaları kolay temizleme
- o LED çalışma ışığı, çivilerin daha düzgün çakılması için çalışma yüzeyini aydınlatır.
- o Değişken akü sistemi; Bütün Milwaukee® M18™ aküler ile çalışır.



M18 FUEL

	M18 CN15GA-0X
Akü Kapasitesi (Ah)	-
Akü Sayısı	0
Şarj Süresi	-
Çivi Kalınlığı (mm)	1.8
Çivi Boyu (mm)	32 / 63
Şarjör Kapasitesi	110
Çevrim Oranı	900
Akülü Ağırlık (kg)	3.1
Tedarik Şekli	Taşıma Çantası
Ürün Kodu	4933459633

M18 CN16GA

M18™ AKÜLÜ ÇİVİ TABANCASI

- o Sert Ağaç yüzeyler için sınıfının en güçlüsü
- o Çakmaya hazır çivi teknolojisi ile iki çivi arasındaki bekleme süresini azaltır
- o Çok az bakım ihtiyacı ile en zorlu koşullara dayanıklılık ve kullanıcılara güvenlik sunmak için tasarlanmıştır, gaz kartuşu ve temizleme gerektirmeyen çivi tabancası
- o İki mod seçimi, ardıışık ve hızlı ateşleme için hassas darbe ayarı sağlar
- o Tırmakları güvence altına alacak şekilde aletsiz, hızlı ve kolay derinlik ayarı
- o Özel kilid sistemi, şarjörde herhangi bir çivi kalmadığında cihazın çalışmasını durdurur.
- o Maksimum verimlilik için REDLITHIUM-ION™ 2.0 Ah Akü paketi ile şarj başına 700 çivi çakabilir
- o Hızlı çivi yükleme ve sıkışmaları kolay temizleme LED çalışma ışığı, çivilerin daha düzgün çakılması için çalışma yüzeyini aydınlatır.
- o Değişken akü sistemi; Bütün Milwaukee® M18™ aküler ile çalışır.



M18 FUEL

	M18 CN16GA-0X	M18 CN16GA-202X
Akü Kapasitesi (Ah)	-	2.0
Akü Sayısı	0	2
Şarj Süresi	-	40 dak
Çivi Kalınlığı (mm)	1.6	1.6
Çivi Boyu (mm)	32 / 63	32 / 63
Şarjör Kapasitesi	110	110
Çevrim Oranı	900	900
Akülü Ağırlık (kg)	-	3.3
Tedarik Şekli	Taşıma Çantası	Taşıma Çantası
Ürün Kodu	4933451958	4933451570

M18 FPOVCL

M18 FUEL™ PACKOUT™ ISLAK / KURU SÜPÜRGE

- o M18 FUEL™ PACKOUT™ ıslak / kuru vakuma tamamen uyumludur
- o MILWAUKEE® PACKOUT™ Modüler Depolama Sistemi ile uyumlu
- o POWERSTATE™ fırçasız motor, yaygın ıslak ve kuru şantiye kalıntıları kolayca temizleyin
- o PACKOUT™ uyumluluğu, eş değer bir kablolu ıslak/kuru süpürge ile aynı verimliliği sağlar
- o aletlerin kurulum süresini ortadan kaldırarak şantiyede üstün verimlilik sunar
- o PACKOUT™ takım arabası üzerinde veya dışında kullanılabilir ve ıslak / kuru temizlemeyi sağlar
- o Yüksek verimli HEPA filtre, havadaki partiküllerin% 99,97'sini toplar (0,3 mikrona kadar)
- o HIGH OUTPUT™ 8.0 Ah ile düşük modda 50 yüksek modda 30 dakikaya kadar çalışma süresi sağlar
- o DEK 26 elektrikli alet toz çıkışları ile verimli bir toz emme sağlar
- o Uzatılmış erişim ve çok yönlülük için 1,6 m'ye kadar uzatılabilir hortum
- o Esnek Akü sistemi: tüm MILWAUKEE® M18™ Akülerle çalışır



MILWAUKEE® PACKOUT™ modüler depolama sistemi ile tam uyumlu



Dahili aksesuar ve hortum saklama bölümü



Hem ıslak hem de kuru zeminin hızlı temizleme

M18 FPOVCL-0

Katı madde kapasitesi (l)	9.5
Sıvı kapasitesi (l)	7.0
Hortum çapı (mm)	41
Hortum uzunluğu (m)	1.5
Maks. vakum (mbar)	117
Hava hacmi (l/min)	1416
Filtre Tipi	HEPA
Akülü Ağırlık (kg)	5.6
Tedarik Şekli	Karton Kutu
Ürün Kodu	4933478187

M18 VC2

M18™ AKÜLÜ KOMPAKT SÜPÜRGE

- Maksimum 1300 l / dak / 80 bar hava akışına sahip güçlü 18 V motor hem ıslak hem de kuru temizleme için mükemmel emiş gücü sağlar
- HEPA filtresi, havadaki partiküllerin% 99,97'sini yakalar
- M18™ 9.0 Ah akü paketi ile 30 dakikaya kadar çalışma süresi
- Dahili aksesuar ve hortum deposu tüm aparatların taşınmasına izin verir.
- DEK 26 uyumlu,
- Ek taşınabilirlik ve daha kolay depolama için istiflebilir alet kutusu tasarımı
- Tek aletle vakumlama ve üfleme işlerini yapma imkanı
- Su geçirmez anahtar, aletin kullanım ömrü boyunca hasarı önler
- Toz sınıfı L. Standard MAK-factor > 1 mg/m3
- Esnek akü sistemi: Tüm Milwaukee® M18™ akülerle çalışır



M18 VC2-0

Akü Kapasitesi (Ah)	-
Akü Sayısı	0
Şarj Süresi	-
Kapasite Katı (l)	7.5
Hortum Çapı (mm)	41
Hortum Uzunluğu (m)	0.47
Max. vakuum (mbar)	80
Hava Akımı (l/dk)	1300
Filtre Tipi	Islak / Kuru
Akülü Ağırlık (kg)	5.3
Taşıma Çantası	-
Ürün Kodu	4933464029

M18 FBPV

M18™ AKÜLÜ SÜPÜRGE

- Milwaukee® tarafından tasarlanan ve üretilen POWERSTATE™ kömürsüz motor ile ileri düzey emiş gücü ve daha uzun motor ömrü
- Gelişmiş benzersiz REDLINK PLUS dijital sistem, akü ve makine için aşırı yük koruması sağlar, aşırı yükte bile makine performansını artırır.
- REDLITHIUM-ION akü, -20 C ye kadar diğer li-ion akülere oranla 2 kata yakın çalışır
- Toz sınıfı L. Standard MAK-factor > 1 mg/m3
- Havada bulunan 0,3 mikrona kadar olan partikülleri %99,97 oranında toplayan HEPA filtre
- DEK26 bağlantısı ile el aletlerine kolay bağlantı
- 76 db ile düşük çalışma sesi
- Entegre askısı ile merdivene asma imkanı
- Çıkarılabilir sırt taşıma aparatı, makineyi sabit bir vakum sistemine dönüştürür.
- 1 x zemin aparatı, 1 x aralık aparatı, 1 x teleskopik uzatma, 1 x esnek hortum, 1x toz emme adaptörü ile birlikte



M18 FUEL

M18 FBPV-0

Akü Kapasitesi (Ah)	-
Akü Sayısı	0
Şarj Süresi	-
Kapasite (l)	3.8
Hortum Çapı (mm)	36
Max. vakuum (mbar)	189
Hava Akımı (l/dk)	1557.43
Filtre Tipi	HEPA
Akülü Ağırlık (kg)	8.5
Taşıma Çantası	-
Ürün Kodu	4933464483

M18 FCVL

M18™ AKÜLÜ KOMPAKT SÜPÜRGE

M18 FUEL

YENİ

- İkili siklonik dişli içeren güçlü POWERSTATE™ fırçasız motor
- Yüksek verimli HEPA filtre, havadaki partiküllerin% 99,97'sini toplar (0,3 mikrona kadar)
- Alet üzerindeki veya kalıntıların kolayca boşaltılması için çıkarılabilir 0,95 litrelik atık haznesi
- M18™ 5,0 Ah akü paketi ile 17 dakikaya kadar çalışma süresi sağlar
- Bel seviyesinde dik kullanım için hızlı değişebilen aksesuarlar
- Esnek hortum için yerleşik aksesuar tutucusu,
- Ekstra erişim ve çok yönlülük için 1,2 m'ye kadar uzatılabilir hortum
- Esnek Akü sistemi: tüm MILWAUKEE® M18™ Akülerle çalışır



5 özel çözüm



MILWAUKEE® vakum aracı



Çift kapaklı toz haznesi

M18 FCVL-0

Katı madde kapasitesi (l)	0,95
Hortum çapı (mm)	40
Hortum uzunluğu (m)	0.5-1.2
Maks. vakum (mbar)	184
Hava hacmi (l/min)	764
Filtre Tipi	HEPA
Akülü Ağırlık (kg)	5.3
Tedarik Şekli	Karton Kutu
Ürün Kodu	4933478185

M18 CV

M18™ AKÜLÜ KOMPACT SÜPÜRGE

- Ahşap, metal ve genel çöp için mükemmel emme gücü
- HEPA filtresi havadaki parçacıkların% 99,97'sini 0,3 mikrona kadar toplayacaktır
- Kilitleme anahtarı, sürekli kullanım sırasında yorgunluğu azaltır
- Küçük veya büyük temizleme alanları için çok yönlü aksesuarlar
- Özel kilidi ile çöp haznesinin istenmeden çıkması engellenir
- Temizleme penceresi kullanıcıya, çöp birikimini görme olanağı verir
- 5,0 Ah akü ile 23 dakikaya kadar sürekli çalışma süresi
- Esnek Akü sistemi: tüm Milwaukee® M18™ Akülerle çalışır



M18 CV-0

Akü Kapasitesi (Ah)	-
Akü Sayısı	0
Şarj Süresi	-
Kapasite Katı (l)	2,5
Hortum Çapı (mm)	32
Hortum Uzunluğu (m)	1,2
Max. vakuum (mbar)	84,8
Hava Akımı (l/dk)	1019,33
Filtre Tipi	Kuru
Akülü Ağırlık (kg)	1,9
Taşıma Çantası	-
Ürün Kodu	4933459204

M18 AF

M18™ AKÜLÜ FAN

- AC / DC, kullanıcının M18™ REDLITHIUM-ION™ veya AC gücü üzerinde çalışmasına izin verir
- Saatte 1290 metreye kadar optimize edilmiş hava akışı için üç hız ayarı
- Verimli hava sirkülasyonu havayı 3,6 m x 4 m'lik bir oda içerisinde dolaştırır
- Ayarlanabilir kafa, kullanıcının çeşitli yüksekliklerde fanı kullanmasına izin verir ve
- M18™ REDLITHIUM-ION™ ile üç hızda üç saat çalışma süresi (4,0 Ah akü paketi ile)
- Taşınabilirliği en üst düzeye çıkarmak için entegre taşıma kulplu kompakt tasarım
- Sabitleme noktaları kullanıcıya gerekirse fanı duvara monte etme seçeneği sunar.
- AC adaptörü ile birlikte verilir
- Esnek akü sistemi: Tüm Milwaukee® M18™ akülerle çalışır



M18 AF-0

Akü Kapasitesi (Ah)	-
Akü Sayısı	0
Şarj Süresi	-
Sıcaklık aralığı (°C)	470
Hava hacmi (l / dk)	170
Hortum Uzunluğu (m)	0,47
Akülü Ağırlık (kg)	1,1
Taşıma Çantası	-
Ürün Kodu	4933451022

C18 PCG/310

M18™ AKÜLÜ SİLİKON TABANCASI KARTUŞ TİP

- 4500 Newtona kadar sıkma kuvveti. Mevcut Milwaukee® tabancalarından %40 daha yüksek
- Soğuk ortamlarda, bütün yapıstıcı çeşitleri ile mükemmel performans ,
- Tetik bırakıldığı anda ,pistonu geri alarak gereksiz sızmaları engeller
- 6 kademeli hız ayarı ile maksimum kontrol sağlar
- Sağlam ve özel piston tasarımı ile düzenli bir akış sağlar, kartuşun tamamının boşalmasına imkan verir
- REDLINK PLUS™ elektronik aşırı yük koruma sistemi, makine ve akü için sınıfının en dayanıklısıdır



	C18 PCG/310C-201B
Akü Kapasitesi (Ah)	2.0
Akü Sayısı	1
Şarj Süresi	40 dak
Maks. İtme Kuvveti (N)	4500
Hız Ayarı	6
Standart Ekipman	Kartuş 310 ml
Akülü Ağırlık (kg)	2.3
Tedarik Şekli	Bez Çanta
Ürün Kodu	4933441310

C18 PCG/600

M18™ AKÜLÜ SİLİKON TABANCASI SOSİS TİP

- 4500 Newton sıkma kuvveti. Mevcut Milwaukee® tabancalarından %40 daha yüksek
- Soğuk ortamlarda, bütün yapıstıcı çeşitleri ile mükemmel performans ,
- Tetik bırakıldığı anda ,pistonu geri alarak gereksiz sızmaları engeller
- 6 kademeli hız ayarı ile maksimum kontrol sağlar
- Sağlam ve özel piston tasarımı ile düzenli bir akış sağlar, kartuşun tamamının boşalmasına imkan verir
- REDLINK PLUS™ elektronik aşırı yük koruma sistemi, makine ve akü için sınıfının en dayanıklısıdır.



	C18 PCG/600T-201B	C18 PCG/600A-201B
Akü Kapasitesi (Ah)	2.0	2.0
Akü Sayısı	1	1
Şarj Süresi	40 dak	40 dak
Maks. İtme Kuvveti (N)	4500	4500
Hız Ayarı	6	6
Standart Ekipman	Şeffaf Tüp	Alüminyum Tüp 600 ml
Akülü Ağırlık (kg)	2.3	2.3
Tedarik Şekli	Bez Çanta	Bez Çanta
Ürün Kodu	4933441808	4933441305

M18 FBL

M18™ AKÜLÜ YÜKSEK HIZLI ÜFLEYİCİ

- Milwaukee POWERSTATE™ kömürsüz motor artırılmış verimlilik, daha uzun ömür ve maksimum güç sunar
- Akıllı REDLINK PLUS™ sistemi, akü ve makine için geliştirilmiş dijital aşırı yük koruması sağlar ve yük altında benzersiz performans sunar
- Ergonomik tasarım dar alanları kolaylıkla temizler
- 193 km/h de 12.74 m³ hava üfleme hacmi
- Tam güç kontrolü için değişken hızlı ve kilitlebilir tetik
- Değişken akü sistemi; Bütün Milwaukee® M18™ aküler ile çalışır.



M18 FUEL

	M18 FBL-0
Akü Kapasitesi (Ah)	-
Akü Sayısı	0
Şarj Süresi	-
Hava Hacmi (m³/min)	8.75
Hava Çıkış Hızı (km/h)	12.7
Fan Hızı (rpm)	14.000
Hava Akımı (km/s) 1/2	133 / 193
Akülü Ağırlık (kg)	4.4
Tedarik Şekli	-
Ürün Kodu	4933459825

M18 BBL

M18™ AKÜLÜ ÜFLEYİCİ

- Kompakt yapısı ile dar alanlardaki kırma ve enkazı kolay temizler.
- 3 farklı hız ve değişken tetik hız ayarı
- Esnek akü sistemi (2.0 & 4.0 & 5.0)
- Kolay ve rahat saklama için çıkarılabilir nozül



	M18 BBL-0
Akü Kapasitesi (Ah)	-
Akü Sayısı	0
Şarj Süresi	-
Hava Hacmi (m³/min)	0-2.9
Hava Çıkış Hızı (km/h)	0-42.8
Fan Hızı (rpm)	0-18.700
Nozül Uzunluğu (mm)	375
Akülü Ağırlık (kg)	1.2
Tedarik Şekli	-
Ürün Kodu	4933446216

M18 FTS210

M18 FUEL ONE-KEY™

UNLOCKING THE DIGITAL JOBSITE.

M18™ AKÜLÜ TEZGAH GÖNYE KESME

- ONE-KEY™ M18 FUEL™ tezgah testere, elektrikli AC motorlu bir tezgah testere ile aynı hız ve güce sahiptir. 19 mm OSB malzemeden 190 mt uzunluğu 12.0 Ah tek bir akü ile tek şarjda kesebilir.
- Yeni nesil POWERSTATE™ kömürsüz motor. Önceki motorlara göre %175 daha fazla bakır ve yüksek derecede zengin miktatları ile Milwaukee® nin tasarladığı en güçlü motor.
- Yeni nesil REDLINK PLUS dijital sistem akü ve makine için ileri düzey aşırı yük koruması ve makine için yük altında optimum performans sunar
- Yeni REDLITHIUM-ION™ High Output™ 12.0 Ah akü sistemi ile daha önceki Milwaukee® akülerine oranlara daha uzun süre çalışma imkanı
- Pinyon dişli üzerinde hareket ettirilebilen taban 622 mm çalışma kapasitesinde sahiptir.
- 210 mm bıçak ile 63 mm derinlikte kesim imkanı
- ONE-KEY uygulamasının envanter fonksiyonlarıyla butun arac/ ekipmanların toplam yönetimini sağlama ve hırsızlığa karşı koruma



	M18 FTS210-0	M18 FTS210-121B
Akü Kapasitesi (Ah)	-	12.0
Akü Sayısı	0	1
Şarj Süresi	-	130 dak
Yüksüz Hızı (dev/dk)	6300	6300
Bıçak Çapı (mm)	210	210
Delik Çapı (mm)	47	47
Kesme Derinliği (mm)	622	622
Bıçak Yükseklik Ayarı (mm)	63.5	63.5
Akülü Ağırlık (kg)	-	22.3
Tedarik Şekli	Karton Kutu	Karton Kutu
Ürün Kodu	4933464722	4933464225



Geri tepme önleyici tırnaklar malzemeyi durdurur



Kremayer ve pinyonlu sürgülü çit, testerenin önünden dayamanın doğru ayarlanabilmesi sağlar



dayama üzerinde itme çubuğu saklama bölmesi

**210 X 30 MM 24 DİŞ DAİRESEL
TESTERE BIÇAĞI
1.9 MM KESME GENİŞLİĞİ**

Ürün Kodu

4932478095



M18 FMS305

M18 FUEL ONE-KEY™

UNLOCKING THE DIGITAL JOBSITE.

M18™ ONE-KEY™ 305 MM AKÜLÜ GÖNYE KESME

- ONE-KEY ürün izleme güvenliği, konum verilerine ulaşmayı destekleyen, envanter yönetimi sunar.
- Entegre taşıma kolu, şantiye içinde ve dışında kolay taşıyabilmeyi sağlar.
- Önceden ayarlanmış açılara sahip çelik kilit plakası, tekrarlanabilir hassas kesimler sağlar.
- Büyük sürgülü dayamalar, kesilecek malzemeye maksimum destek sağlar.
- istikrar ve doğru kesim sağlar.
- Derinlik ayarlı kanal açma , kullanıcının farklı derinliklerde kanal açmasına olanak sağlar

	M18 FMS305-0	M18 FMS305-121
Akü kapasitesi (Ah)	-	12
Akü sayısı	-	1
Şarj süresi (dk)	-	130
Yüksüz hız (dev/dk)	3600	3600
Bıçak çapı (mm)	305	305
Sol eğim açısı maks (°)	48	48
Sağ eğim açısı maks (°)	48	48
Sol gönye açısı (°)	55	55
Sağ gönye açısı (°)	60	60
Maks. kesme kaps. L45° gönye L45° eğim(mm)	235x65	235 x 65
Maks. kesme kaps. R45° gönye / R45° eğim (mm)	235x40	235 x 40
Maks. kesme kaps. 45° gönye / 90° eğim (mm)	235x97	235 x 97
Maks. kesme kaps. 90°/45° eğim (mm)	343x65	343 x 65
Maks. kesme kaps. 90° gönye / 90° eğim (mm)	343x97	343 x 97
Testere göbek çapı (mm)	30	30
Akülü ağırlık (kg)	-	22,5
Tedarik Şekli	-	karton kutu
Ürün Kodu	4933471205	4933471122

**REDLITHIUM™
HIGH OUTPUT™
BATTERY TECHNOLOGY**

YENİ



Büyük sürgülü dayamalar



Derinlik ayarlı kanal açma



Entegre taşıma kolu

**305 X 30 MM 60 DİŞ DAİRESEL
TESTERE YEDEK BIÇAK
3.0 MM KESME GENİŞLİĞİ**

Ürün Kodu

4932471321



M18 FMS254

M18™ AKÜLÜ GÖNYE KESME

- 10 kat daha uzun motor ömrü ve 2 kat daha fazla çalışma zamanı için tasarlanmış Milwaukee® kömürsüz POWERSTATE™ motor.
- REDLINK PLUS™ elektronik aşırı yük koruma sistemi, makine ve akü için sınıfının en dayanıklısıdır.
- REDLITHIUM-ION™ akü , -20C°'ye kadar diğer li-ion akü'lere oranla 2 kat'a yakın çalışma zamanı, %20 daha fazla güç , 2 kat'a yakın akü ömrü sağlar.
- 254 mm testere geniş ve doğru kesim imkanı sunar
- Kilitlerle birlikte çabuk serbest bırakma eđimi ayarı, eđim açısının sola ve sağa basit ayarını sağlar
- Geniş sürgülü dayamalar, kesilecek malzemeye maksimum düzeyde destek vererek, kararlılık ve doğruluk sağlar
- 9.0 Ah akü ile tek şarjda 38 x 89 mm ölçülerinde ahşapta, 307 parçaya kadar kesim yapmanızı sağlar
- Entegre taşıma kolu, iş sahasında cihazınızı kolaylıkla taşımaya yardımcı olur
- Önceden ayarlanmış açılara sahip çelik kilit plakası tekrarlanabilir hassas kesim sağlar
- Düşük ışık koşullarında çalışma ortamını aydınlatmak için LED ışığı



M18 FUEL

M18 FMS254-0

Akü Kapasitesi (Ah)	-
Akü Sayısı	0
Şarj Süresi	-
Yüksüz Hızı (d/dk)	4000
Bıçak Çapı (mm)	254
Eđik Kesme Açısı Sol (°)	48
Eđik Kesme Açısı Sağ (°)	48
Gönye Kapasitesi Sol (°)	50
Gönye Kapasitesi Sağ (°)	60
Maks Kesme Kapasitesi 45°/45° (mm)	205.23 x 51.3
Maks Kesme Kapasitesi 45°/90° (mm)	205.23 x 91.2
Maks Kesme Kapasitesi 90°/45° (mm)	289.3 x 51.3
Maks Kesme Kapasitesi 90°/90° (mm)	289.3 x 91.2
Delik Çapı (mm)	30
Akülü Ağırlık (kg)	20
Tedarik Şekli	-
Ürün Kodu	4933451729

M18 FMS190

M18™ AKÜLÜ GÖNYE KESME

- %25 daha fazla güç ve 2 kat daha uzun motor ömrü için Milwaukee® dizaynı POWERSTATE™ motor
- Akıllı REDLINK PLUS™ sistemi, akü ve makine için geliştirilmiş dijital aşırı yük koruması sağlar ve yük altında benzersiz performans sunar
- REDLITHIUM-ION™ akü sistemi, sağlam gövde yapısı ile daha uzun kullanım ömrü, akıllı elektronik kartı sayesinde tek şarjda daha fazla çalışma imkanı verir
- 190 mm testere doğru kesim imkanı sunar
- Kilitlerle birlikte çabuk serbest bırakma eđimi ayarı, eđim açısının sola ve sağa basit ayarını sağlar
- Geniş sürgülü dayamalar, kesilecek malzemeye maksimum düzeyde destek vererek, kararlılık ve doğruluk sağlar
- 5.0 Ah akü ile tek şarjda 38x89 mm ölçülerindeki ahşapta 299 parçaya kadar kesim yapmanızı sağlar
- Hafif ve Portatif yapısı ile sadece 12.7 kg
- Entegre taşıma kolu, iş sahasında cihazınızı kolaylıkla taşımaya yardımcı olur
- Önceden ayarlanmış açılara sahip çelik kilit plakası tekrarlanabilir hassas kesim sağlar
- Düşük ışık koşullarında çalışma ortamını aydınlatmak için LED ışığı
- Deđişken akü sistemi, Bütün Milwaukee® M18™ aküler ile çalışır.



M18 FUEL

M18 FMS190-0

Akü Kapasitesi (Ah)	-
Akü Sayısı	0
Şarj Süresi	-
Yüksüz Hızı (d/dk)	5000
Bıçak Çapı (mm)	190
Eđik Kesme Açısı Sol (°)	48
Eđik Kesme Açısı Sağ (°)	48
Gönye Kapasitesi Sol (°)	48
Gönye Kapasitesi Sağ (°)	48
Maks Kesme Kapasitesi 45°/45° (mm)	39.3 x 152.7
Maks Kesme Kapasitesi 45°/90° (mm)	55.4 x 152.7
Maks Kesme Kapasitesi 90°/45° (mm)	39.3 x 215.5
Maks Kesme Kapasitesi 90°/90° (mm)	55.4 x 215.5
Delik Çapı (mm)	30
Akülü Ağırlık (kg)	12.7
Tedarik Şekli	-
Ürün Kodu	4933459619

M18 SMS216

M18™ AKÜLÜ GÖNYE KESME

- Milwaukee® 2-kutuplu motor ile hızlı kesim için 2700rpm devir sağlar.
- REDLINK™ elektronik aşırı yük koruma sistemi, makine ve akü için sınıfının en dayanıklı sistemidir.
- Doğrusal rulman ve dikey çelik raylar ile pürüzsüz bir sürgülü hareket sağlar
- Testere geri pozisyondayken kafa kendiliğinden kilitlenir
- Tam kesim için mükemmel ve hızlı kesme hattı hizalama
- Sabitlenen açılı mandalı ile tekrarlanabilen hassas kesimler sunar
- Kilit kolu kurulmadan kesim yapmanızı sağlar
- Hızlı ve sorunsuz kesim yönlendirme deđiđiđi
- Entegre LED ile düşük ışık koşullarında, iş parçası ve kesim çizgisini aydınlatır
- Hızlı ve kolay testere bıçađı deđiđiđi için mil kilidi
- Ađır hizmet tipi döküm taban ve dayama ,testereye dayanıklı kullanım ömrü sağlar



M18 SMS216-0

Akü Kapasitesi (Ah)	-
Akü Sayısı	0
Şarj Süresi	-
Yüksüz Hızı (d/dk)	2700
Bıçak Çapı (mm)	216
Eđik Kesme Açısı Sol (°)	48
Eđik Kesme Açısı Sağ (°)	-2
Gönye Kapasitesi Sağ-Sol (°)	50-50
Maks Kesme Kapasitesi 45°/45° (mm)	190 x 48
Maks Kesme Kapasitesi 45°/90° (mm)	190 x 60
Maks Kesme Kapasitesi 90°/45° (mm)	270 x 48
Maks Kesme Kapasitesi 90°/90° (mm)	270 x 60
Delik Çapı (mm)	30
Akülü Ağırlık (kg)	14.5
Tedarik Şekli	-
Ürün Kodu	4933446780

M18 FCS66

M18™ AKÜLÜ DAİRE TESTERE

- M18 FUEL™ daire testere, elektrikli AC motorlu bir daire testere ile aynı hız ve güce sahiptir. 90x45 çam ağacı malzemeden 750 adedi tek bir 12.0 Ah akü ile tek şarjda kesebilir.
- Yeni nesil POWERSTATE™ kömürsüz motor. Önceki motora göre %175 daha fazla bakır ve yüksek derecede zengin miktatsları ile Milwaukee® nin tasarladığı en güçlü motor.
- Yeni nesil REDLINK PLUS dijital sistem akü ve makine için ileri düzey aşırı yük koruması ve makine için yük altında optimum performans sunar
- Yeni REDLITHIUM-ION™ High Output™ 12.0 Ah akü sistemi ile daha önceki Milwaukee® akülerine oranlara daha uzun süre çalışma imkanı
- 190 mm bıçak ile 66 mm derinlikte kesim imkanı
- Vakum adaptörü sayesinde Milwaukee® toz emme sistemleri ile uyumlu çalışır
- Magnezyum alt ve üst bıçak korumaları sınıfının en yüksek darbe dayanımını sağlar
- Askı kancası ile güvenli taşıma imkanı
- 56° açılı kesim imkanı
- İşlenecek parçayı aydınlatmak için LED ışığı



M18 FUEL

M18 FCS66-121C

Akü Kapasitesi (Ah)	12.0
Akü Sayısı	1
Yüksüz Hız (d/dk)	5800
Maks. Kesme Kapasitesi 90° (mm)	66
Maks. Kesme Kapasitesi 45° (mm)	48
Bıçak Ölçüsü (mm)	190
Delik Çapı (mm)	30
Akülü Ağırlık (kg)	5.4
Tedarik Şekli	Taşıma Çantası
Ürün Kodu	4933464586

M18 FCSG66

M18™ 66 MM AKÜLÜ DAİRE TESTERE

M18 FUEL

- M18 FUEL ahşap daire testere, eş değer elektrikli bir testere ile aynı performansı sunar. 12.0 Ah Akü ile, 90°45mm çapında çam keresteden 750 adete kadar kesme işlemi sağlar.
- 190 mm bıçak çapı ile, 66 mm kesme derinliği
- 3 adet istiflenmiş OSB plakasını tek seferde kesme imkanı sağlar
- MILWAUKEE® kılavuz rayı ile uyumlu magnezyum taban kullanıcının düz ve doğru kesimler yapmasını sağlar
- Çalışma alanı yönetimi için dayanıklı metal kiriş asma kancası
- Verilen vakum adaptörü doğrudan tüm MILWAUKEE® toz emmelere uyur
- 56° eğim kapasitesi
- Kömürsüz motor sayesinde ultra performans sunar.
- Çalışma alanı aydınlatması için entegre LED ışık
- Yeni nesil POWERSTATE™ kömürsüz motor, REDLINK PLUS™ elektronik ve REDLITHIUM™ HIGH OUTPUT™ 12,0 Ah Akü takımı yüksek talep durumunda üstün performans, dayanıklılık ve çalışma süresi sunar
- Esnek Akü sistemi: tüm MILWAUKEE® M18™ Akülerle çalışır



	M18 FCSG66-0	M18 FCSG66-121B
Akü Kapasitesi Ah	-	12
Akü Sayısı	-	1
Şarj Süresi (dk)	-	130
Yüksüz Hız (dev/dk)	5800	5800
Maks. Kesme Derinliği 90° (mm)	66	66
Maks. Kesme Derinliği 45° (mm)	48	48
Bıçak Çapı (mm)	190	190
Testere Göbek Çapı (mm)	30	30
Akülü Ağırlık (kg)	-	5,6
Tedarik Şekli	-	Taşıma Çantası
Ürün Kodu	4933472163	4933471195



MILWAUKEE® kılavuz rayı ile uyumlu Magnezyum taban



İş güvenliği ve daha yüksek yerlerde çalışmak için askı kancası



MILWAUKEE® toz emiciler uyumlu vakum adaptörü

GRU 1400, 1400 MM KILAVUZ RAYI, TAŞIMA ÇANTASI İLE VERİLİR

Ürün Kodu

4932451265

M18 FCSRH66

M18™ AKÜLÜ DAİRE TESTERE

- Eşdeğer kablolu ile aynı ilerleme hızında kesim için güç sağlar
- 12.0 Ah akü ile 570 adet 90°45mm çam ağacı kesim imkanı. Eş değer bir elektrikli makine ile aynı performansı sunar. Kömürsüz motor sayesinde ultra performans sunar.
- Yeni nesil POWERSTATE™ kömürsüz motor, REDLINK PLUS™ elektronik ve REDLITHIUM™ HIGH OUTPUT™ 12,0 Ah Akü takımı yüksek talep durumunda üstün performans, dayanıklılık ve çalışma süresi sunar
- Arka sap tasarımı daire testere, kullanıcıya mükemmel kesim çizgisi görünürlüğü sağlar
- Çalışma alanı yönetimi ve güvenliği için dayanıklı metal kirişli asma kancası
- Vakum adaptörü doğrudan tüm MILWAUKEE® toz emicilerle uyumludur
- Magnezyum taban ağırlığı azaltır ve dayanıklılığı en üst düzeye çıkarır
- Çalışma alanı aydınlatması için entegre LED ışık



YENİ

M18 FUEL

	M18 FCSRH66-0
Akü Kapasitesi Ah	-
Akü Sayısı	-
Şarj Süresi (dk)	-
Yüksüz Hız (dev/dk)	5800
Maks. Kesme Derinliği 90° (mm)	66
Maks. Kesme Derinliği 45° (mm)	48
Bıçak Çapı (mm)	190
Testere Göbek Çapı (mm)	30
Akülü Ağırlık (kg)	5,2
Tedarik Şekli	Karton Kutu
Ürün Kodu	4933471444

M18 CCS55

M18™ AKÜLÜ DAİRE TESTERE

- 3 kat daha uzun motor ömrü ve tek şarjda 2 kat daha fazla kesim için tasarlanmış Milwaukee® kömürsüz POWERSTATE™ motor
- Şarj seviyesini gösteren led gösterge.
- Tüm Milwaukee® M18™ REDLITHIUM-ION™ Aküleri ile çalışır
- Geliştirilmiş benzersiz REDLINK PLUS™ dijital sistem, akü ve makine için aşırı yük koruması sağlar, aşırı yükte bile makine performansını artırır.
- REDLITHIUM-ION™ akü, -20C°'ye kadar diğer li-ion akülere oranla 2 kat'a yakın çalışma zamanı, %20 daha fazla güç, 2 kat'a yakın akü ömrü sağlar
- Bireysel Akü hücre sistemi ile çalışma süresinin en verimli halde kullanımını sağlar.
- 50° derece eğimli kesme imkanı
- Magnezyum alt ve üst bıçak korumaları sınıfının en yüksek darbe dayanımını sağlar
- Entegre Toz üfleme ile kesme hattı görünümü mükemmeldir
- Askı kancası ile güvenli taşıma imkanı



M18 FUEL

	M18 CCS55-0	M18 CCS55-502X	M18 CCS55-902X
Akü Kapasitesi (Ah)	-	5.0	9.0
Akü Sayısı	0	2	2
Şarj Süresi	-	59 dak	95 dak
Yüksüz Hız (d/dk)	5000	5000	5000
Maks. Kesme Kapasitesi 90° (mm)	55	55	55
Maks. Kesme Kapasitesi 45° (mm)	41	41	41
Bıçak Ölçüsü (mm)	165	165	165
Delik Çapı (mm)	20	20	20
Akülü Ağırlık (kg)	-	3.2	3.5
Tedarik Şekli	-	Taşıma Çantası	Taşıma Çantası
Ürün Kodu	4933446223	4933451376	4933451468

M18 BLCS66

M18™ AKÜLÜ DAİRE TESTERE

- M18™ kömürsüz motorlu daire testere 190 mm bıçağı sayesinde 66 mm derinlikte kesim yapabilir.
- Gelişmiş benzersiz REDLINK PLUS dijital sistem, akü ve makine için aşırı yük koruması sağlar, aşırı yükte bile makine performansını artırır.
- REDLITHIUM-ION akü, -20 C'ye kadar diğer li-ion akülerle oranla 2 kata yakın çalışma
- Aski kancası ile güvenli taşıma imkanı
- Vakum adaptörü sayesinde Milwaukee® toz emme sistemleri ile uyumlu çalışır
- Preslenmiş alüminyum taban ile en iyi sağlamlık
- İşlenecek parçayı aydınlatmak için LED ışığı
- 50° açığı ile 46 mm derinlikte kesim imkanı
- Değişken akü sistemi; Bütün Milwaukee® M18™ aküler ile çalışır



	M18 BLCS66-0X	M18 BLCS66-502X
Akü Kapasitesi (Ah)	–	5.0
Akü Sayısı	0	2
Şarj Süresi	–	59 dak
Yüksüz Hız (d/dk)	5000	5000
Maks. Kesme Kapasitesi 90° (mm)	66	66
Maks. Kesme Kapasitesi 45° (mm)	48	48
Bıçak Ölçüsü (mm)	190	190
Delik Çapı (mm)	30	30
Akü Ağırlık (kg)	–	4.0
Tedarik Şekli	–	Taşıma Çantası
Ürün Kodu	4933464589	4933464590

M18 JSR

M18™ AKÜLÜ ŞANTIYE TİPİ RADYO

- Yüksek performansı ses sistemi - dijital işlemcili AM / FM radyo en kuvvetli sinyal netliği sağlar
- Pasif radyatörlü çift hoparlör - yüksek ses ve net ses sağlar.
- Geliştirilmiş ses kalitesi ve 10 istasyon için özelleştirilebilir önceden ayarlanmış ekolayzır
- Darbe emici uç kapakları ve metal hoparlör izgaraları şantiye ortamında damla, su ve toza dayanıklı
- Entegre kulplar - kolay taşıma ve depolamaya izin verir
- Milwaukee® M18™ Aküleri veya AC çıkışı ile güçlendirilmiştir. 12 saate kadar çalışma
- M18™ REDLITHIUM-ION™ 5.0 Ah akü paketi ile 12 saat çalışma süresi
- Hava geçirmez cihaz bölmesi, mobil cihazları korur
- Korumalı 2.1 ve USB güç çıkışı - her ikisinde de elektronik aygıtları şarj eder
- AC ve DC modu



	M18 JSR-0
Akü Kapasitesi (Ah)	–
Akü Sayısı	0
Şarj Süresi	–
Ayar aralığı AM (kHz)	522-1629
Ayar aralığı FM (MHz)	87.5-108.0
Boyutlar (mm)	402x197x197
Akü Ağırlık (kg)	4.9
Taşıma Çantası	–
Ürün Kodu	4933451250

M18 RC

M18™ AKÜLÜ BLUETOOTH® RADYO/ŞARJ

- Dahili Şarj etme fonksiyonu, herhangi bir M18™ aküyü veya USB porttan herhangi bir elektronik cihazı şarj etme imkanı sunar
- Dijital Bluetooth® ile tabletinize, telefonunuza veya bilgisayarınıza 30 mt mesafeden bağlanıp müzik dinleyebilirsiniz
- AC/DC seçenekleri ile M18™ Milwaukee akü ile veya 230 V elektrik ile çalışma imkanı
- Özel AM/FM dijital radyo işlemcisi ile yüksek ve temiz sinyal seviyesi sunar
- Özel hoparlörü ve 40 W amfisi, yüksek ve zengin kalitede tam ses sunar
- Muhafazalı ek aksam saklama bölmesi Mp3 ve diğer ses aygıtlarını korur
- Güçlendirilmiş kafesi ve metal tutma kolu zorlu iş sahaları koşullarına karşı koruma sağlar
- Ayarlanabilir ekolayzır ve 10 istasyon hafızası
- Korumalı 2.1 Amp. USB güç çıkışı, AC ve DC tüm cihazları şarj eder
- Ek aksam giriş kablosu, 2xAAA Akü pakete dahildir. Milwaukee® M18™ aküler ayrı satılır.
- Değişken akü sistemi; Bütün Milwaukee® M18™ aküler ile çalışır.



	M18 RC-0
Akü Kapasitesi (Ah)	–
Akü Sayısı	0
Şarj Süresi	–
Boyutlar (mm)	300x307x370
Akü Ağırlık (kg)	7.7
Taşıma Çantası	–
Ürün Kodu	4933446639

M18 PRCDAB+

M18™ AKÜLÜ BLUETOOTH® RADYO/ŞARJ

- 40 W amplifikatöre sahip birinci sınıf 360° surround ses hoparlörleri geniş ve açık alanlar için zengin ve tam ses üretir
- Dijital işlemcili DAB+ ve AM / FM tuner, en yüksek alım doğruluğu, sinyal netliği
- Dijital Bluetooth® alıcı: Müziği cihazınızdan 30 m'ye kadar uzakta çalar.
- Akıllı telefon, bilgisayar veya tablet ile bağlantı kurabilir
- Tüm MILWAUKEE® PACKOUT™ taşıma ve depolama sistemi ile uyumludur
- Herhangi bir elektronik cihazı veya M18 bataryalarınızı hızlı ve rahat şarj için dahili şarj cihazı işlevi
- Akü modunda IP57 - toz ve su sıçramalarına karşı koruma
- AC / DC çok yönlülüğü: MILWAUKEE® M18™ Akü veya şebeke elektrigi ile çalışır
- M18™ 5,0 Ah Akü paketi ile tam iş günü çalışma süresi.



YENİ

	M18 PRCDAB+-0
Ayar aralığı AM (kHz)	522-1620
Ayar aralığı FM (MHz)	87.5-108
Ayar aralığı DAB+ (MHz)	174-240
Boyutlar (mm)	558,8x411,5x172
Akü Ağırlık (kg)	10,9
Tedarik Şekli	Karton Kutu
Ürün Kodu	4933472112

MXF LSDP

ONE-KEY
UNLOCKING THE DIGITAL JOBSITE:

MX
FUEL

MXFUEL™ BÜYÜK TAMBUR KANAL AÇMA MAKİNESİ

- o Entegre POWERTREDZ™ özellikli MX FUEL™ tek kişinin taşıyabilmesi için entegre hareketli paletler
- o Dünyanın ilk pille çalışan büyük tamburlu kanal temizleme makinesi
- o MILWAUKEE® 16 mm ve 20 mm iç göbek spiraller
- o 75 mm'den 200 mm'ye kadar borularda, 60 m'ye kadar tıkanıklıkları açabilme imkanı.
- o Tamamen kapalı tambur, serbest dönen parçaları ortadan kaldırır
- o Kaymaz saplı entegre tamburlu elektronik ayak pedali ve fren, maksimum son kullanıcı kontrolü ve güvenliği için tamburu çok hızlı bir şekilde elektronik olarak yavaşlatır
- o 16 mm x 30 m uzunluk ve 20 mm x 30 m için MX FUEL™ tambur kapasitesi
- o ONE-KEY™ araç izleme ve güvenliği, bulut tabanlı bir envanter sunar
- o Hem konum takibini hem de hırsızlığı engellemeyi destekleyen yönetim platformu
- o MX FUEL™ yeni nesil POWERSTATE™ kömürsüz motor,
- o REDLINK PLUS™ elektronik ve REDLITHIUM™ akü paketi, yüksek talep durumunda üstün performans, dayanıklılık ve çalışma süresi

YENİ



	MXF LSDP-301
Akü Kapasitesi Ah	3 Ah
Akü Sayısı	1
Yüksüz Hız (dev/dk)	200
Drenaj Kapasitesi (mm)	75-200
Spiral Çap (mm)	20
Spiral Uzunluk (m)	23
Akülü Ağırlık (kg)	56,6
Ürün Kodu	4933471851



Entegre POWERTREDZ™, hareketli paletler tek kişi rahatlıkla araçtan indirilebilir ve merdivenden çıkartabilir



KABLO TAHRİK mekanizması otomatik olarak besler ve kabloyu geri çeker



İyi koruma ve spirallerin karışmaması için tamamen kapalı tambur muhafazası

M18 FFSDC10

M18™ AKÜLÜ 10 MM SPİRALLİ YÜKSEK GÜÇLÜ KANAL TEMİZLEME

M18 FUEL

- o Milwaukee® POWERSTATE™ kömürsüz motor 30 m derinlikte maksimum güç sunar
- o Akıllı REDLINK PLUS™ sistemi, akü ve makine için geliştirilmiş dijital aşırı yük koruması sağlar ve yük altında benzersiz performans aşırı yük koruması sağlar ve yük altında benzersiz performans
- o REDLITHIUM-ION™ akü sistemi, sağlam gövde yapısı ile daha uzun kullanım ömrü, akıllı elektronik kartı sayesinde tek şarjda daha fazla çalışma imkanı verir
- o M18 FUEL™ SWITC PACK™ tambur bağlantı sistemi ile kolay ve hızlı spiral değişimi yada 30 m derinliğe ulaşmak için spiral ekleme
- o Çatıya, kanalizasyon veya alçak bölgelere kolayca taşınma sağlayan entegre sırt çantası
- o Entegre elektronik tambur fren sistemi, tamburu çok hızlı bir şekilde yavaşlatarak kullanıcı güvenliğini artırır
- o Kaymaz ve sağlam elektronik fren pedali
- o Tamamen kapalı tambur en iyi korumayı ve kir muhafazasını sağlar
- o SWITCH PACK™ tambur kapasitesi 8x23 iç ebata uygundur
- o Aksesuar saklama bölmesi
- o 1 sırt çantası, 1 tambur, 2x10 mm x 15 m spiral, 1 kesici & sökücü alet pakete dahildir
- o Diğer marka spirallere uygundur
- o Değişken akü sistemi; Bütün Milwaukee® M18™ aküler ile çalışır.

YENİ



	M18 FFSDC10-0
Akü Kapasitesi (Ah)	-
Akü Sayısı	0
Şarj Süresi	-
Yüksüz Hızı (d/dk)	0-250
Maks. Drenaj Çapı (mm)	40-75
Spiral Çapı (mm)	10
Kablo Uzunluğu	15
Akülü Ağırlık (kg)	13.4
Ürün Kodu	4933459707



M18 FFSDC13

M18™ AKÜLÜ 13 MM SİRALLİ YÜKSEK GÜÇLÜ KANAL TEMİZLEME

- Milwaukee® POWERSTATE™ kömürsüz motor 30 m derinlikte maksimum güç sunar
- Akıllı REDLINK PLUS™ sistemi, akü ve makine için geliştirilmiş dijital aşırı yük koruması sağlar ve yük altında benzersiz performans sunar
- REDLITHIUM-ION™ akü sistemi, sağlam gövde yapısı ile daha uzun kullanım ömrü, akıllı elektronik kartı sayesinde tek şarjda daha fazla çalışma imkanı verir
- M18 FUEL™ SWITC PACK™ tambur bağlantı sistemi ile kolay ve hızlı spiral değişimi yada 30 m derinliğe ulaşmak için spiral ekleme
- Çatıya, kanalizasyon veya alçak bölgelere kolayca taşınma sağlayan entegre sırt çantası
- Entegre elektronik tambur fren sistemi, tamburu çok hızlı bir şekilde yavaşlatarak kullanıcı güvenliğini artırır
- Kaymaz ve sağlam elektronik fren pedali
- Tamamen kapalı tambur en iyi korumayı ve kir muhafazasını sağlar
- SWITCH PACK™ tambur kapasitesi 8x23 iç ebata uygundur
- Aksesuar saklama bölmesi
- 1 sırt çantası, 1 tambur, 2x13 mm x 15 m spiral, 1 kesici & sökücü alet pakete dahildir
- Diğer marka spirallere uygundur
- Değişken akü sistemi; Bütün Milwaukee® M18™ aküler ile çalışır.



M18 FUEL

M18 FFSDC13-0

Akü Kapasitesi (Ah)	–
Akü Sayısı	0
Şarj Süresi	–
Yüksüz Hızı (d/dk)	0-250
Maks. Direnaja Çapı (mm)	100
Spiral Çapı (mm)	13
Kablo Uzunluğu	15
Akülü Ağırlık (kg)	13.4
Ürün Kodu	4933459708

	Ürün Kodu
a Tahliye Silindiri	4932464277
b 8 mm x 23 m spiral, ampul burğu M18FS	48532772
b 10 mm x 15 m spiral M18FS	48532773
b 13 mm x 15 m spiral M18FS	48532774
b 16 mm x 15 m spiral M18FS	48532775
c Spiral Huni M18FS	48532786
d Tambur M18FS	48532787
e 38 mm Tambur M18FS	48532788
f 38 mm Yağ Kesici M18FS	48532789
M18FS 5 Parça Set	48532790



M18 FFSDC16

M18™ AKÜLÜ 16 MM SİRALLİ YÜKSEK GÜÇLÜ KANAL TEMİZLEME

- Milwaukee® POWERSTATE™ kömürsüz motor 30 m derinlikte maksimum güç sunar
- Akıllı REDLINK PLUS™ sistemi, akü ve makine için geliştirilmiş dijital aşırı yük koruması sağlar ve yük altında benzersiz performans sunar
- REDLITHIUM-ION™ akü sistemi, sağlam gövde yapısı ile daha uzun kullanım ömrü, akıllı elektronik kartı sayesinde tek şarjda daha fazla çalışma imkanı verir
- M18 FUEL™ SWITC PACK™ tambur bağlantı sistemi ile kolay ve hızlı spiral değişimi yada 30 m derinliğe ulaşmak için spiral ekleme
- Çatıya, kanalizasyon veya alçak bölgelere kolayca taşınma sağlayan entegre sırt çantası
- Entegre elektronik tambur fren sistemi, tamburu çok hızlı bir şekilde yavaşlatarak kullanıcı güvenliğini artırır
- Kaymaz ve sağlam elektronik fren pedali
- Tamamen kapalı tambur en iyi korumayı ve kir muhafazasını sağlar
- SWITCH PACK™ tambur kapasitesi 8x23 iç ebata uygundur
- Aksesuar saklama bölmesi
- 1 sırt çantası, 1 tambur, 2x16 mm x 15 m spiral, 1 kesici & sökücü alet pakete dahildir
- Diğer marka spirallere uygundur
- Değişken akü sistemi; Bütün Milwaukee® M18™ aküler ile çalışır.



M18 FUEL

M18 FFSDC16-0

M18 FFSDC16-502

Akü Kapasitesi (Ah)	–	5.0
Akü Sayısı	0	2
Şarj Süresi	–	59
Yüksüz Hızı (d/dk)	0-250	0-250
Maks. Direnaja Çapı (mm)	75	75
Spiral Çapı (mm)	16	16
Kablo Uzunluğu	15	15
Akülü Ağırlık (kg)	15	15
Ürün Kodu	4933459709	4933459710

	Ürün Kodu
a Tahliye Silindiri	4932464277
b 8 mm x 23 m spiral, ampul burğu M18FS	48532772
b 10 mm x 15 m spiral M18FS	48532773
b 13 mm x 15 m spiral M18FS	48532774
b 16 mm x 15 m spiral M18FS	48532775
c Spiral Huni M18FS	48532786
d Tambur M18FS	48532787
e 38 mm Tambur M18FS	48532788
f 38 mm Yağ Kesici M18FS	48532789
M18FS 5 Parça Set	48532790



M18 FDCPF8

M18™ AKÜLÜ 8 MM SİRALLİ YÜKSEK GÜÇLÜ KANAL TEMİZLEME

- Milwaukee® POWERSTATE™ kömürsüz motor 15 m derinlikte maksimum güç sunar
- Akıllı REDLINK PLUS™ sistemi, akü ve makine için geliştirilmiş dijital aşırı yük koruması sağlar ve yük altında benzersiz performans sunar
- REDLITHIUM-ION™ akü sistemi, sağlam gövde yapısı ile daha uzun kullanım ömrü, akıllı elektronik kartı sayesinde tek şarjda daha fazla çalışma imkanı verir
- Tıkanık yerleri açarken SİRALLİ SÜRME teknolojisini seçilen besleme hızını sürdürmesi ve uyumlu spiral ölçülerini otomatik olarak ayarlaması sayesinde en iyi spiral sürme ve kanal temizleme sağlar
- Tamamen kapalı tambur en iyi korumayı ve kir muhafazasını sağlar
- LED ışığı sayesinde görünmesi zor ve karanlık yerleri aydınlatma imkanı
- Farklı marka spiraller kullanılabilir
- Değişken akü sistemi; Bütün Milwaukee® M18™ aküler ile çalışır.



	Ürün Kodu
a 6 mm x 10.5 m spiral, ampul burğu M18PF	48532671
a 8 mm x 10.5 m spiral, ampul burğu M18PF	48532673
a 10 mm x 10.5 m spiral M18PF	48532675
b Pivot ampul burğu spiral M18PF	48532681
c Tamburlu burğu M18PF	48532682
d 25 mm Tambur M18PF	48532683
e 25 mm Yağ Kesici M18PF	48532684
f M18PF 5 Parça Set	48532685

M18 FUEL

M18 FDCPF8-0

Akü Kapasitesi (Ah)	–
Akü Sayısı	0
Şarj Süresi	–
Yüksüz Hızı (d/dk)	0-600
Maks. Direnaja Çapı (mm)	64
Spiral Çapı (mm)	8
Spiral Uzunluğu	10.6
Tambur Kapasitesi (l)	23
Akülü Ağırlık (kg)	6.9
Ürün Kodu	4933459683



M18 FDCPF10

M18™ AKÜLÜ 10 MM SİRALLİ YÜKSEK GÜÇLÜ KANAL TEMİZLEME

- Milwaukee® POWERSTATE™ kömürsüz motor 15 m derinlikte maksimum güç sunar
- Akıllı REDLINK PLUS™ sistemi, akü ve makine için geliştirilmiş dijital aşırı yük koruması sağlar ve yük altında benzersiz performans sunar
- REDLITHIUM-ION™ akü sistemi, sağlam gövde yapısı ile daha uzun kullanım ömrü, akıllı elektronik kartı sayesinde tek şarjda daha fazla çalışma imkanı verir
- Tıkanık yerleri açarken SİRALLİ SÜRME teknolojisini seçilen besleme hızını sürdürmesi ve uyumlu spiral ölçülerini otomatik olarak ayarlaması sayesinde en iyi spiral sürme ve kanal temizleme sağlar
- Tamamen kapalı tambur en iyi korumayı ve kir muhafazasını sağlar
- LED ışığı sayesinde görünmesi zor ve karanlık yerleri aydınlatma imkanı
- Farklı marka spiraller kullanılabilir
- Değişken akü sistemi; Bütün Milwaukee® M18™ aküler ile çalışır



	Ürün Kodu
a 6 mm x 10.5 m spiral, ampul burğu M18PF	48532671
a 8 mm x 10.5 m spiral, ampul burğu M18PF	48532673
a 10 mm x 10.5 m spiral M18PF	48532675
b Pivot ampul burğu spiral M18PF	48532681
c Tamburlu burğu M18PF	48532682
d 25 mm Tambur M18PF	48532683
e 25 mm Yağ Kesici M18PF	48532684
f M18PF 5 Parça Set	48532685

M18 FUEL

M18 FDCPF10-0

M18 FDCPF10-201C

Akü Kapasitesi (Ah)	–	2.0
Akü Sayısı	0	2
Şarj Süresi	–	40 dak
Yüksüz Hızı (d/dk)	0-600	0-600
Maks. Direnaja Çapı (mm)	76	76
Spiral Çapı (mm)	10	10
Spiral Uzunluğu	10.6	10.6
Akülü Ağırlık (kg)	10.6	10.6
Ürün Kodu	4933459684	4933459685



M18 FSSM

M18 FUEL™ KESİTLİ KANAL TEMİZLEME MAKİNASI

- Dünyanın ilk 18 V pille çalışan kablolu kesitli kanal temizleme makinesi,
- 22 mm ve 32 mm spirallerle ile kullanılabilen otomatik besleme ve geri çekme hem MILWAUKEE® hem de diğer üreticilerin kesit spiralleri ile 50 mm'den 200 mm'ye kadar, boru hattı boyunca 60 metreye kadar boruları temizler,
- Kullanıcıların kablolu aletleriyle bugün karşılaştıkları elektrik çarpması tehlikelerine son verir.
- CABLE-DRIVE kilitleme sistemi, seçilen besleme hızını korur ve en iyisi için 22 mm ve 32 mm uyumlu kablo boyutlarına otomatik olarak ayarlanır
- MILWAUKEE® ye özel dört teknolojiyi ile donatıldı - POWERSTATE™ kömürsüz motor, REDLITHIUM™ pil takımı, REDLINK PLUS™ akıllı donanım ve yazılım ve ONE-KEY™ dijital bağlantı - olağanüstü güç, çalışma süresi, dayanıklılık ve benzeri görülmemiş cihaz yönetimi
- Uzatılabilir ön taşıma saplı ve tamamen kapalı arka tekerlekler kablo makarası.
- Esnek akü sistemi: tüm MILWAUKEE® M18™ akülerle çalışır
- Spiraller ve bağlantı kafaları ayrı satılır



YENİ ONE-KEY™

UNLOCKING THE DIGITAL JOBSITE™

M18 FUEL™

	M18 FSSM-0	M18 FSSM-121
Akü Kapasitesi Ah	-	12
Akü Sayısı	-	1
Akü Şarj Süresi Dk	-	130
Yüksüz Hız (dev/Dk)	700	700
Drenaj Kapasitesi Boru Çapı (mm)	50-200	50-200
Spiral Uzunluğu (m)	60	60
Otomatik Besleme	Evet	Evet
Akülü Ağırlık (kg)	-	33,3
Tedarik Şekli	karton kutu	karton kutu
Ürün Kodu	4933471411	4933471410

M18 FCSSM

M18 FUEL™ ONE-KEY™

UNLOCKING THE DIGITAL JOBSITE™

M18 FUEL™ KOMPAKT KESİTLİ KANAL TEMİZLEME MAKİNASI

- Dünyanın ilk 18 V pille çalışan kablolu kesitli kanal temizleme makinesi,
- 16 mm ve 22 mm spirallerle ile kullanılabilen hem MILWAUKEE hem de diğer üreticilerin kesit spiralleri ile uyumludur olması
- Son derece hafif, 14 kg M18™ 12,0 Ah akü dahil, kullanımının rahatça taşınmasına izin verir
- 32 mm'den 160 mm'ye kadar borularda kullanılabilir, maksimum 46 m kadar kullanma imkanı
- Daha iyi kirlilik koruması için MILWAUKEE® tamamen kapalı MILWAUKEE® variller (16 mm ve 22 mm spiraller mevcuttur ve ayrı ayrı satılır)
- Kullanıcıların dar alanlarda çalışmasına olanak tanıyan son derece kompakt tasarım
- MILWAUKEE®'ye özel dört teknoloji ile donatıldı - POWERSTATE™ fırçasız motor, REDLITHIUM™ pil takımı, REDLINK PLUS™ akıllı işlemci ve yazılım ve ONE-KEY™ dijital bağlantı - olağanüstü güç, çalışma süresi, şantiyede dayanıklılık ve benzeri görülmemiş cihaz yönetimi
- Esnek akü sistemi: tüm MILWAUKEE® M18™ akülerle çalışır
- Spiraller ve bağlantı başlıkları ayrı satılır



YENİ



	M18 FCSSM-0	M18 FCSSM-121
Akü Kapasitesi Ah	-	12
Akü Sayısı	-	1
Şarj Süresi dk	-	130
Yüksüz Hız (dev/dk)	650	650
Drenaj Kapasitesi Boru Çapı (mm)	32 - 160	32 - 160
Spiral Uzunluk (m)	46	46
Otomatik Besleme	Hayır	Hayır
Pil Paketiyle Birlikte Ağırlık (kg)	-	14,0
Tedarik Şekli	Karton Kutu	Karton Kutu
Ürün Kodu	4933478408	4933478407



Kullanıcı kolaylığı için son derece hafif tasarım



Kullanıcıların dar alanlarda çalışmasına izin veren kompakt tasarım



Karmaşayı önlemek için tamamen kapalı tasarlanmıştır

M18 GG

M18™ AKÜLÜ GRES POMPASI

- Güçlü 18v motoru max. 562 bara kadar işletme basıncı sağlar.
- REDLINK™ elektronik aşırı yük koruma sistemi, makine ve akü için sınıfının en dayanıklı sistemidir.
- Sınıfının en iyi çalışma zamanı , tek akü ile 7 kartuş
- Üstün sap dengesi ve ergonomisi-sadece 355 mm uzunluk ve 3.9 kg
- Hızlı akış için hava boşaltma vanası
- Entegre omuz askısı
- Kartuş , dolun yapma ve vakumlama ile 3 farklı doldurma
- 400ml kartuş ,473ml gres kapasitesi
- Hücre denetim sistemi,akünün çalışma zamanını düzenler ve uzun süreli akü dayanıklılığı sağlar.
- REDLITHIUM-ION™ akü , -20C° ye kadar diğer li-ion aküleri oranla 2 kat'a yakın çalışma zamanı ,%20 daha fazla güç , 2 kat'a yakın akü ömrü sağlar
- Tüm Milwaukee M18 Akü tipleriyle uyumlu,esnek akü sistemi
- 1219 mm yüksek basınçlı kaynak korumalı flex hortum



	M18 GG - 0	M18 GG - 201C
Akü Kapasitesi (Ah)	-	2,0
Akü Sayısı	0	1
Şarj Süresi	-	40 dak
Basınç (bar)	562	562
Akülü Ağırlık (kg)	-	3,9
Tedarik Şekli	-	Taşıma Çantası
Ürün Kodu	4933440493	4933440490

M18 FCHS

M18™ AKÜLÜ ORMAN MOTORU

M18 FUEL™

YENİ

- o M18 FUEL™ zincirli testere akaryakıt ile çalışan testerelelere oranla daha iyi ve üstün performans sunar.
- o M18 FUEL™ teknolojisi ile hız sabit kalır ve herhangi bir boğulma olmaz. 40cc gücündeki benzinli/dizel testere ile aynı gücü verir.
- o Yeni nesil POWERSTATE™ kömürsüz motor. Önceki motorlara göre %175 daha fazla bakır ve yüksek derecede zengin miktatları ile Milwaukee® nin tasarladığı en güçlü motor.
- o Yeni nesil REDLINK PLUS dijital sistem akü ve makine için ileri düzey aşırı yük koruması ve makine için yük altında optimum performans sunar
- o Yeni REDLITHIUM-ION™ High Output™ 12.0 Ah akü sistemi ile daha önceki Milwaukee® akülerine oranlara daha uzun süre çalışma imkanı
- o Ekstra uzun süre çalışma imkanı sunar.
- o 100mmx100mm çam ağacından, 12.0 Ah akü ile tek bir şarjda 150 adetten fazla kesim yapar.
- o Yüksek mukavemetli metal dişliler ile sınıfının en iyi torku



	M18 FCHS-0	M18 FCHS-121
Voltaj (V)	-	12
Akü Sayısı	0	1
Şarj Süresi	-	130 dak
Pala Uzunluğu (cm)	40	40
Zincir Hızı (m/s)	12.4	12.4
Akülü Ağırlık (kg)	-	6.4
Tedarik Şekli	-	-
Ürün Kodu	4933464723	4933464223



M18 FOPH

M18™ AKÜLÜ MULTİ BAHÇE ALETİ

M18 FUEL™

- o Milwaukee® tarafından tasarlanan ve üretilen POWERSTATE™ motor ile ileri düzey emiş gücü ve daha uzun motor ömrü
- o Gelişmiş benzersiz REDLINK PLUS dijital sistem,akü ve makine için aşırı yük koruması sağlar,aşırı yükte bile makine performansını artırır.
- o Tam hıza 1 saniyenin altında ulaşır
- o Diğer Milwaukee bahçe aletleri ile uyumludur
- o 2 kademeli değişken hız ayarlı tetik
- o Ayarlanabilir tutma kolu ve taşıma halkası ile kolay taşıma imkanı
- o Değişken akü sistemi; Bütün Milwaukee® M18™ aküler ile çalışır.

	M18 FOPH-0
Yüksüz Hızı 1. Vites (dev/dk)	0 - 6860
Yüksüz Hızı 2. Vites (dev/dk)	0 - 8680
Akülü Ağırlık (kg)	4.1
Ürün Kodu	4933464954

YENİ

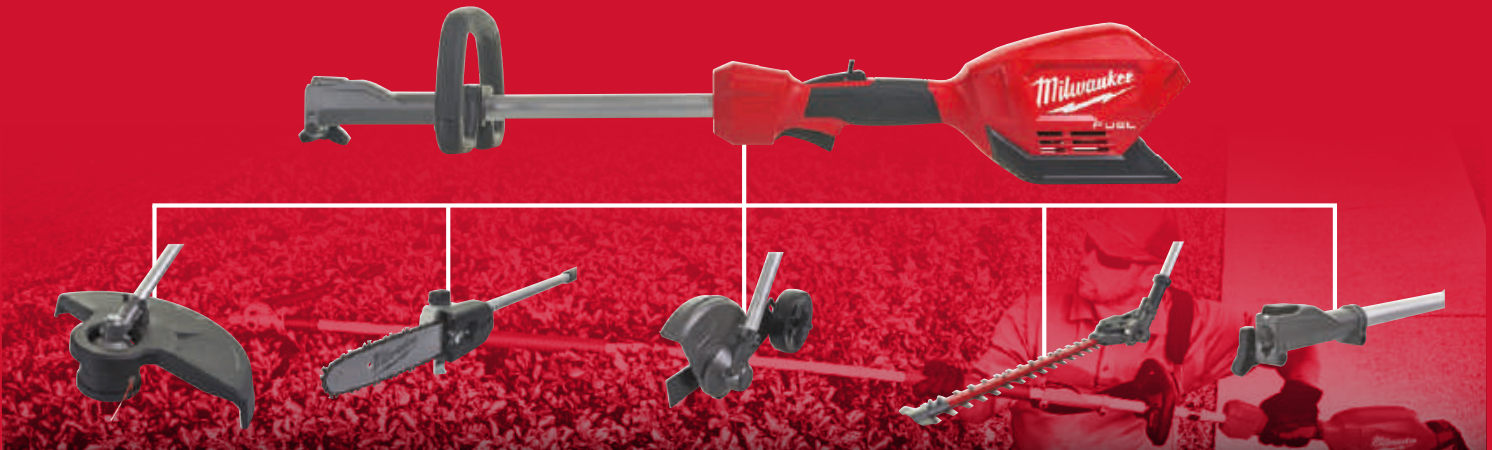

M18 FOPH-LTA	M18 FOPH-CSA	M18 FOPH-EA	M18 FOPH-HTA	M18 FOPH-EXA
QUIK-LOK™ MİSİNALİ OT BİÇME ADAPTÖRÜ	QUIK-LOK™ ZİNCİRLİ TESTERE ADAPTÖRÜ	QUIK-LOK™ KENAR DÜZELTME ADAPTÖRÜ	QUIK-LOK™ AÇI AYARLI BUDAMA ADAPTÖRÜ	QUIK-LOK™ EK MESAFE ADAPTÖRÜ
4932464955	4932464957	4932464958	4932464959	4932464960

M18 CLT

M18™ AKÜLÜ ÇİM BİÇME

- Milwaukee POWERSTATE™ kömürsüz motor artırılmış verimlilik, daha uzun ömür ve %20 daha fazla güç sunar
- Akıllı REDLINK PLUS™ sistemi, akü ve makine için geliştirilmiş dijital aşırı yük koruması sağlar ve yük altında benzersiz performans sunar
- 1 saniyenin altında tam güce ulaşır ve kalın çimleri budayacak güce sahiptir.
- M18™ 9.0 Ah tek akü ile 1 saate kadar kesintisiz çalışır.
- 2 vites, hızı ayarlanabilir tetik
- 135° koruma muhafazası
- Değişken akü sistemi; Bütün Milwaukee® M18™ aküler ile çalışır.



M18 FUEL

	M18 CLT-0
Akü Kapasitesi (Ah)	–
Akü Sayısı	0
Şarj Süresi	–
Kesim Hattı Çapı (mm)	2.4
Kesme Yolu Geniřliđi (cm)	38.6
Akülü Ađırlık (kg)	5.6
Tařıma Çantası	–
Ürün Kodu	4933459345

M18 CHT

M18™ AKÜLÜ ÇİT BUDAMA

- Milwaukee POWERSTATE™ kömürsüz motor artırılmış verimlilik, daha uzun ömür ve maksimum güç sunar
- Akıllı REDLINK PLUS™ sistemi, akü ve makine için geliştirilmiş dijital aşırı yük koruması sağlar ve yük altında benzersiz performans sunar
- 20 mm'lik dalları kesebilecek kadar güçlüdür
- 600 mm'lik testeresi tek geçişte daha fazla budama yaparak erişimi ve işlevselliđi artırır.
- M18™ 9.0 Ah akü ile 2 saate kadar kesintisiz çalışabilme
- Diđer akülü rakiplerine göre %30 daha hızlı kesim yapar
- Değişken akü sistemi; Bütün Milwaukee® M18™ aküler ile çalışır.



M18 FUEL

	M18 CHT-0
Akü Kapasitesi (Ah)	–
Akü Sayısı	0
Şarj Süresi	–
Yüksüz hız (m/dak)	3400
Bıçak uzunluđu (mm)	610
Dış aralığı (mm)	20
Kesme Kapasitesi (mm)	20
Yatay açılı açı (°)	30
Akülü Ađırlık (kg)	5
Tařıma Çantası	–
Ürün Kodu	4933459346

M18 BPFPH

M18™ SWITCH TANK™

- M18™ SWITCH TANK™ 15 litre sırt çantalı sıvı pompası ve püskürtücü, endüstrinin kılavuz gerektirmeyen ilk değiştirilebilir tank tasarımı
- M18™ SWITCH TANK™ Deđiřtirilebilir tank tasarımı; pompa, hortum ve tetiđi izole eder,
- Çapraz kimyasalları ortadan kaldırmak için tank tertibatlarını ekleyin ve deđiřtirin
- 120 PSI (8.27 Bar) pompa basıncı
- Kullanıcıya en iyi řekilde ayarlanabilir basınç seçim kadranına sahiptir
- 5.0 Ah pil paketi ile 2 saate kadar çalışma süresi 12 veya daha fazla depo tahliyesi
- Esnek akü sistemi: tüm MILWAUKEE® M18™ akülerle çalışır

	M18 BPFPH-0	M18 BPFPH-501
Akülü Ađırlık (kg)	–	5.0
Tedarik řekli	Tařıma Çantası	Tařıma Çantası
Ürün Kodu	4933464961	4933464962



YENİ



Deđiřtirilebilir tank tasarımı



Tank tertibatlarını ekleyin ve deđiřtirin farklı kimyasallara tek tank kullanımını ortadan kaldırın



M18 BPFPH-CST	M18 BPFPH-WST	M18 BPFPH-CCST
M18™ SWITCH TANK™ 15L Kimyasal Püskürtme Tankı	M18™ SWITCH TANK™ 15L Su Püskürtme Tankı	M18™ SWITCH TANK™ 15L Beton Püskürtme Tankı
<ul style="list-style-type: none"> SWITCH TANK™ ile tam uyumlu Pestisitler / gübreler için kimyasal püskürtme tankı / tedaviler / herbisitler / mantar öldürücüler / böcek öldürücüler / buz çözücü Tank doluluk oranını bilmek için ölçüm ölçeđine sahip yarı řeffaf tank Geniş ađızlı taşıma kulplu kapađı taşımayı kolaylařtırır ve sıvıların tanka dökülmesini kolaylařtırır Rahat kauçuk kavramalı püskürtme tetiđi ve sürekli çalışmayı gerektiren işler için tetik kilitleme özelliđi Entegre süzgeç, döküntülerin tanka girmesini önler 	<ul style="list-style-type: none"> SWITCH TANK™ ile tam uyumlu Verimli su dağıtımı için su püskürtme tankı beton kesme ve karot uygulamaları, ayrıca çamurlu alanları ve ekipmanları yıkamak için de kullanılabilir Tank içindeki sıvı miktarını görmek için ölçeđe sahip yarı řeffaf tank Geniş ađızlı kulplu taşıma kapađı taşımayı ve tankı doldurmayı kolaylařtırır Deđiřtirilebilir standart bahçe hortumu hızlı kaplin ve püskürtme başlığı - beton kesme ve karot makinelerine kolayca bağlanır Entegre süzgeç, döküntülerin tanka girmesini önler 5 modlu basınç ayar düđmesi UV ışınlarına dayanıklı 	<ul style="list-style-type: none"> SWITCH TANK™ ile tam uyumlu Beton müteahhitlerinin ihtiyaçlarını karşılayacak řekilde tasarlanmış, Anlık, sabit ve ayarlanabilir basınç sağlar. 120 PSI basınç ile 7.6 m püskürtme mesafesi Tank doluluk oranını bilmek için ölçüm ölçeđine sahip yarı řeffaf tank 5 modlu basınç ayar düđmesi basıncı 20-120 PSI arasında, optimize edilmiş yüksek akış hızı ile geniş yüzeyleri kaplar Geniş ađızlı taşıma kulplu kapađı, taşımayı ve sıvıların tanka dökülmesini kolaylařtırır Entegre süzgeç, döküntülerin tanka girmesini önler M18™ REDLITHIUM™ 4.0 Ah pil ile řarj başına 12 depoya kadar püskürtme sağlar
4933464964	4933464965	4933471371



ALS

ITEM NO.	DESCRIPTION	QTY
1	1/2" DRIVE IMPACT DRIVER	1
2	1/2" DRIVE RATCHET	1
3	1/2" DRIVE NUTRUNNER	1
4	1/2" DRIVE NUTRUNNER BATTERY PACK	1



M18 HUP700

M18™ AKÜLÜ HİDROLİK ŞANTIYE POMPASI

ONE-KEY™
UNLOCKING THE DIGITAL JOBSITE.

- o FORCE LOGIC™ hidrolik yardımcı pompa, her bir kesme veya delme başlığı ataşmanı için 700 bar basınç gücü,
- o 1,6 litrelik yağ sayısı ile önemli ölçüde daha hızlı çalışma döngüleri diğer pompalara göre 2 kat daha yüksek debi
- o Pompa, endüstri standardı CEJN Seri 115 ile donatılmıştır,
- o En yaygın kullanılan aletlere uyum için G 1 / 4" dişi hızlı bağlantı kuplörü
- o 1,8 metre uzunluğundaki kablolu kumanda, kullanıcının pompa ve aksesuar uzatması ile 7 metreye kadar uzatılabilir
- o Sızdırmaz pil kapağı ile IP54 dereceli giriş koruması, kir, toz ve nemli ortamlarda en iyi korumayı sağlar
- o ONE-KEY™ teknolojisi ile, önerilen bakım bildirimleri ve senkronizasyon bilgileri kablosuz olarak takip edilebilir
- o Dengeli kaldırma kolu, eşit ağırlık dağılımı sağlar.
- o PFM™ (Tahmini Kuvvet İzleme) yeşil gösterge ile basınç doğrulama imkanı
- o Kömürsüz POWERSTATE™ motor daha fazla güç, daha fazla çalışma zamanı ve daha uzun ömür sağlar
- o REDLINK™ bireysel pil hücreleri işleme, aletin çalışma süresini optimize eder ve uzun süreli paket dayanıklılığı sağlar



YENİ



1,8 metre uzunluğunda kablolu kumanda kullanıcının pompadan uzakta çalışmasını sağlar



Dengeli taşıma kolu

M18 HUP700 HİDROLİK POMPA SİSTEM AKSESUARLARI

M18 HUP700-121	
Akü Kapasitesi Ah	12
Akü Sayısı	1
Şarj Süresi dk	130
Maks. basınç (bar / PSI)	700 / 10.000
IP koruma sınıfı	54
Düşük basınç akış hızı (l / dak)	2,05
Yüksek basınç akış hızı (l / dak)	0,42
Bağlantı tipi	CEJN G1 / 4 "
Toplam yağ hacmi (l)	1,6
Tüketilebilir yağ hacmi (l)	1,3
Akülü Ağırlık (kg)	16,5
Tedarik Şekli	karton kutu
Ürün Kodu	4933471813



M18 HUP kontrol cihazı için 1,8 m uzatma kablosu	M18 HUP700 için kova askısı	M18 HUP700 için Yedek yağ
<ul style="list-style-type: none"> o M18™ FORCE LOGIC™ hidrolik pompa ile uyumludur o Elemanlarda güvenilir kullanım için IP 67 giriş koruması o Erkek-dişi konektörler sayesinde 7,3 m kadar uzatılabilir 	<ul style="list-style-type: none"> o M18™ FORCE LOGIC™ hidrolik pompa ile uyumludur o Uzatılabilir çubuk ve kauçuk tamponlar, çoğu mevcut kovalar ve çelik sepetlere uyumludur o Simetrik kaldırma halka tasarımı, askının her iki tarafında da kullanım sağlar o Kovanın içinde yer kaplamadan pompayı ideal, düz çalışma konumunda tutar. o Standart boyutlu kaldırma halkaları, mevcut kepekle kullanıma izin verir 	<ul style="list-style-type: none"> o M18™ FORCE LOGIC™ HUP700 hidrolik pompa için 1 Litre yedek yağ
49122775	49122776	4932472004

M18 FPFT

M18™ GÜÇLENDİRİLMİŞ AKÜLÜ SUSTA

M18 FUEL™

- o M18 FUEL™ kablo sustası, dünyanın ilk akülü elektrik kablo çekme çözümü
- o POWERSTATE™ kömürsüz motor maksimum 72 m kablo uzunluğu
- o AUTO-RUN™ beslemeli kablo çekme hızlı ve diğer çözümlere göre daha yüksek verimlilik
- o Havai hat kurulumlarında elektrik kabloları çekmek için ideal
- o Değiştirilebilen 4 uyumlu makara, hızlı aletsiz tambur değişimi
- o Çelik Bant: 36 ve 72 m / İletken Olmayan Bant: 30 ve 60 m
- o Daha düzgün besleme için tescilli anti-bağlayıcı tambur tasarımı ve geri çekilme
- o Bant besleme sırasında maksimum kontrol için değişken hız tetiği
- o MILWAUKEE®'ye özel üç teknoloji ile donatıldı -
- o POWERSTATE™ kömürsüz motor, REDLITHIUM™ pil takımı ve
- o REDLINK PLUS™ akıllı işlemci -
- o Şantiyede olağanüstü güç, çalışma süresi ve dayanıklılık
- o Esnek akü sistemi: tüm MILWAUKEE® M18™ akülerle çalışır



YENİ



Kullanışlı ve yorucu olmayan tel çekme çözümü



AUTO-RUN™ güçlendirilmiş besleme ve geri çekme

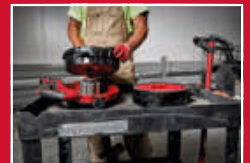

Geri çekmede karışıklık önleyici sistem

	M18 FPFT-0	M18 FPFT-202 36m ST Set	M18 FPFT-202 30m NC Set
Akü Kapasitesi Ah	-	2	2
Akü Sayısı	-	2	2
Şarj süresi dk	-	40	40
Akülü Ağırlık (kg)	-	7.0	6.4
Tedarik Şekli	karton kutu	karton kutu	karton kutu
Ürün kodu	4933471952	4933471953	4933471954

M18 FUEL™ KABLO SUSTASINA UYUMLU TAMBURLAR

	Açıklama	Ürün Kodu		Açıklama	Ürün Kodu	
Çelik kablo susta tamburları	36 m x 3 mm çelik kablo susta tamburu	48445176		İletken olmayan tamburlar	30 m iletken olmayan polyester tambur	48445195
	72 m x 3 mm çelik kablo susta tamburu	48445178			60 m iletken olmayan polyester tambur	48445197

M18 HCCT

M18™ ONE-KEY AKÜLÜ HİDROLİK KABLO PABUÇ SIKMA

- FORCELOGIC™ hidrolik pabuç sıkma saniyede 53 Kn sıkma gücü ile 3 noktadan sıkarak sabitleme sağlar
- Milwaukee® POWERSTATE™ kömürsüz motor 4 kat daha uzun ömür sunar
- Tek elle kontrol sağlayan dengeli tasarım
- 350° dönebilen kafa ve ince çene tasarımı en zorlu koşullarda kolay çalışma imkânı sağlar
- Mükemmel yapıdaki çene, kablo ve pabucu mümkün olan en iyi şekilde kavrar.
- PFM (Kuvvet Takip sistemi) Yeşil ışık basınç dengesini izlemeyi kolaylaştırır
- Kullanılabilen Bağlantı : Bakır 300 mm² ve alüminyum 150 mm²'ye kadar
- Piyasada en sık kullanılan 60 kN U tip kafalar ve C şekli kafalar ile uyumlu.
- İzalasyonu elektronik kart, tozu ve nemli ortamlarda güvenli kullanım imkânı sunar
- Aküde yeterli enerji olmaması durumunda sağlıklı sabitleme olmayacağı için makine çalışmaz
- Redlink bireysel hücre izleme sistemi çalışma süresince ihtiyaç olan gücü sağlar ve Akü ömrünü uzatır
- REDLITHIUM - ION™ Aküler 2 kata kadar daha uzun ömür ve -25 dereceye kadar çalışma imkânı sağlar
- ONE-KEY ya Aküden tüm işleri kaydedip depolayarak tüm bu verileri rapor olarak kullanma imkânı sunar
- FORCE LOGIC™ tek kalibrasyonda 30.000 çalışma ile sektör lideridir.



ONE-KEY™

UNLOCKING THE DIGITAL JOBSITE™

M18 HCCT-201C	
Akü Kapasitesi (Ah)	2.0
Akü Sayısı	1
Şarj Süresi	40 dak
Sıkma Gücü (kN)	53
Sıkma Aralığı (mm²)	16 - 300
Sıkma Süresi (s)	< 3
Tek Şarj ile Sıkma	70 mm² pabuç ile > 250
Tek Kalibrelik Sıkma Ömrü	30.000
Akülü Ağırlık (kg)	3.7
Tedarik Şekli	Taşıma Çantası
Ürün Kodu	4933451194

M18 HCCT109/42

M18™ ONE-KEY AKÜLÜ HİDROLİK KABLO PABUÇ SIKMA

- FORCE LOGIC™ hidrolik kablo pabucu sıkma 109 KN
- Milwaukee® POWERSTATE™ kömürsüz motor, teknolojiyi daha fazla verimlilik sağlar, daha uzun süre dayanır ve maksimum güç sağlar
- Ergonomik hafif, ve dengeli tasarım
- 42 mm çene açıklığı ve 350° başlık dönüşü, büyük pabuçlar için bile kolay konumlandırma ve erişim sağlar
- Takım çeneleri üzerindeki kırmızı hizalama işaretleri, adaptör yerleşiminde doğruluk sağlar
- Otomatik tamamlama PFM™ (Tahmini Kuvvet İzleme), tam basınç sağlar ve yeşil göstere ile anlık basınç doğrulaması sağlar
- 400 mm²'ye kadar pabuç sıkıma izin verir
- Piyasadaki en yaygın U-çeneler ile uyumlu tasarım(C şekilli adaptörler)
- Alet ONE-KEY™ uygulaması ve ONE-KEY™ adaptörü ile profesyonel rapor oluşturma için yapılan her işlemi kaydeder ve saklar.
- Akü kontrolü otomatik olarak her sıkıştırma işlemini tamamlamak için yeterli şarj sağlar
- elektronik devreler zorlu ortamlarda kir, toz ve nemden etkilenmez
- REDLINK™ bireysel hücre sistemi, cihazın çalışma süresini optimize eder ve uzun süreli paket dayanıklılığı sağlar
- REDLITHIUM-ION™ batarya paketi, daha fazla çalışma süresi ve paket ömrü boyunca daha fazla iş için üstün bir paket yapısı, elektronik ve solmayan performans sağlar.
- Esnek batarya sistemi: Tüm Milwaukee® M18™ akülerle çalışır



ONE-KEY™

UNLOCKING THE DIGITAL JOBSITE™

M18 HCCT109/42-522C	
Akü Kapasitesi (Ah)	5.0
Akü Sayısı	2
Şarj Süresi	59 dak
Sıkma Gücü (kN)	109
Sıkma Aralığı (mm²)	16 - 400
Çene Açma Kapasitesi(mm)	42
Akülü Ağırlık (kg)	5.6
Tedarik Şekli	Taşıma Çantası
Ürün Kodu	4933459273

M18 HDCT

M18™ FORCE LOGIC™ HİDROLİK PABUÇ SIKMA

- o M18™ FORCE LOGIC™ HDCT kalıpları değiştirmeden 10'dan 300 mm²'ye kadar kablo üzerindeki pabuçları sıkabilir
- o Otomatik mesafe kontrolü sürekli olarak mesafeyi ve basıncı ölçer her boyuttaki pabuçları ideal sıkma aralığında bırakır
- o 180° dönen başlık ve kolay erişim mandalı, kolay hizalama ve tek elle kullanım sağlar
- o Otomatik tamamlamalı PFM™ (Öngörücü Kuvvet İzleme), tam basınç ve yeşil ikaz ışığı ile anında basınç doğrulaması sağlar
- o ONE-KEY™ Uygulaması aracılığıyla araç, profesyonel raporlama için yapılan her sıkma işlemini kaydeder ve saklar
- o Ön sıkma pil kontrolü, otomatik olarak yeterli şarj sağlar.
- o M18™ REDLITHIUM™ 2,0 Ah pil ile şarj başına en fazla 90 sıkma işlemi
- o Sızdırmaz elektronikler, kir, toz ve neme dayanıklı
- o Esnek akü sistemi: tüm MILWAUKEE® M18™ akülerle çalışır

ONE-KEY™

UNLOCKING THE DIGITAL JOBSITE™

YENİ



	M18 HDCT-0C	M18 HDCT-202C
Akü kapasitesi Ah	-	2
Akü Sayısı	-	2
Şarj süresi dk	-	40
Sıkma aralığı (mm²)	10-300	10-300
Akü başına sıkma sayısı	90	90
Akülü Ağırlık (kg)	-	4,5
Tedarik Şekli	Taşıma Çantası	Taşıma Çantası
Ürün Kodu	4933471949	4933471950



Sürekli otomatik mesafe kontrolü sıkma mesafesi ve basıncı ölçer



180° dönen başlık ve kolay erişim mandalı



Profesyonel raporlama için alet her sıkma işlemini kaydeder ve saklar

KABLO PABUCU SIKMA AKSESUARLARI

Açıklama	Form	Kablo Pabucu Boyutu (mm ²)	M18 HCCT109/42		M18 HCCT					
			Tip	Ürün Kodu	Tip	Ürün Kodu				
NF C 20-130 için bakır kablo sıkıştırma pabuçları	Hex		16	NF13 Cu 16	4932459453	NF22 Cu 16	4932451733			
			25	NF13 Cu 25	4932459454	NF22 Cu 25	4932451734			
			35	NF13 Cu 35	4932459455	NF22 Cu 35	4932451735			
			50	NF13 Cu 50	4932459456	NF22 Cu 50	4932451736			
			70	NF13 Cu 70	4932459457	NF22 Cu 70	4932451737			
			95	NF13 Cu 95	4932459458	NF22 Cu 95	4932451738			
			120	NF13 Cu 120	4932459459	NF22 Cu 120	4932451739			
			150	NF13 Cu 150	4932459460	NF22 Cu 150	4932451740			
			185	NF13 Cu 185	4932459461	NF22 Cu 185	4932451741			
			240	NF13 Cu 240	4932459462	NF22 Cu 240	4932451742			
			300	NF13 Cu 300	4932459463	NF22 Cu 300	4932451743			
			400	NF13 Cu 400	4932459464	-	-			
			DIN 46235 için bakır kablo sıkıştırma pabuçları ve konektörler (DIN46267)	Hex		16	DIN13 Cu 16	4932459465	DIN22 Cu 16	4932451744
						25	DIN13 Cu 25	4932459466	DIN22 Cu 25	4932451745
35	DIN13 Cu 35	4932459467				DIN22 Cu 35	4932451746			
50	DIN13 Cu 50	4932459468				DIN22 Cu 50	4932451747			
70	DIN13 Cu 70	4932459469				DIN22 Cu 70	4932451748			
95	DIN13 Cu 95	4932459470				DIN22 Cu 95	4932451749			
120	DIN13 Cu 120	4932459471				DIN22 Cu 120	4932451750			
150	DIN13 Cu 150	4932459472				DIN22 Cu 150	4932451751			
185	DIN13 Cu 185	4932459473				DIN22 Cu 185	4932451752			
240	DIN13 Cu 240	4932459474				DIN22 Cu 240	4932451753			
300	DIN13 Cu 300	4932459475				DIN22 Cu 300	4932451754			
400	DIN13 Cu 400	4932459476				-	-			
Borulu kablo pabuç adaptörleri ve konektörler	Hex					16	R13 Cu 16	4932459494	R22 Cu 16	4932451755
						25	R13 Cu 25	4932459495	R22 Cu 25	4932451756
			35	R13 Cu 35	4932459496	R22 Cu 35	4932451757			
			50	R13 Cu 50	4932459497	R22 Cu 50	4932451758			
			70	R13 Cu 70	4932459498	R22 Cu 70	4932451759			
			95	R13 Cu 95	4932459499	R22 Cu 95	4932451760			
			120	R13 Cu 120	4932459500	R22 Cu 120	4932451761			
			150	R13 Cu 150	4932459501	R22 Cu 150	4932451762			
			185	R13 Cu 185	4932459502	R22 Cu 185	4932451763			
			240	R13 Cu 240	4932459503	R22 Cu 240	4932451764			
			300	R13 Cu 300	4932459504	R22 Cu 300	4932451765			
			400	R13 Cu 400	4932459505	-	-			
			Bakır lehimsiz pabuçlar için (DIN 46234, DIN 46230, DIN 46341)	Yarım yuvarlak çentik		16	Q13 CU 16	4932459477	Q22 CU 16	4932451766
						25	Q13 CU 25	4932459478	Q22 CU 25	4932451767
35	Q13 CU 35	4932459479				Q22 CU 35	4932451768			
50	Q13 CU 50	4932459480				Q22 CU 50	4932451769			
70	Q13 CU 70	4932459481				Q22 CU 70	4932451770			
95	Q13 CU 95	4932459482				-	-			
DIN Alüminyum kablolar için pabuç adaptörleri ve konektörler (DIN 46329, 46267 DIN EN 50182)	Hex		16/25	DIN13 AL 16/25	4932459506	DIN22 AL 16/25	4932451771			
			35	DIN13 AL 35	4932459507	DIN22 AL 35	4932451772			
			50	DIN13 AL 50	4932459508	DIN22 AL 50	4932451773			
			70	DIN13 AL 70	4932459509	DIN22 AL 70	4932451774			
			95/120	DIN13 AL 95/120	4932459510	DIN22 AL 95/120	4932451775			
			150	DIN13 AL 150	4932459511	DIN22 AL 150	4932451776			
			185	DIN13 AL 185	4932459512	DIN22 AL 185	4932451777			
			240	DIN13 AL 240	4932459513	DIN22 AL 240	4932451778			
			300	DIN13 AL 300	4932459514	-	-			
Ön yuvarlama üçgen şekilli alüminyum ve bakır iletkenler	Yuvarlak		16	RU13 Cu/Al16	4932459483	RU22 Cu/Al 16	4932451780			
			35/25	RU13 Cu35/AL25	4932459484	RU22 Cu35/AL25	4932451781			
			50/35	RU13 Cu50/AL35	4932459485	RU22 Cu50/AL35	4932451782			
			70/50	RU13 Cu70/AL50	4932459486	RU22 Cu70/AL50	4932451783			
			95/70	RU13 Cu95/AL70	4932459487	RU22 Cu95/AL70	4932451784			
			120/95	RU13 Cu120/AL95	4932459488	RU22 Cu120/AL95	4932451785			
			150/120	RU13 Cu150/AL120	4932459489	RU22 Cu150/AL120	4932451786			
			185/150	RU13 Cu185/AL150	4932459490	RU22 Cu185/AL150	4932451787			
			240/185	RU13 Cu240/AL185	4932459491	RU22 Cu240/AL185	4932451788			
			300/240	RU13 Cu300/AL240	4932459492	RU22 Cu300/AL240	4932451789			
			400/300	RU13 Cu400/AL300	4932459493	-	-			
Yüksükler	Yamuk		16	AEH13 Cu 16	4932459515	-	-			
			25	AEH13 Cu 25	4932459516	-	-			
			35	AEH13 Cu 35	4932459517	-	-			
			50	AEH13 Cu 50	4932459518	-	-			
			70	AEH13 Cu 70	4932459519	-	-			
			95	AEH13 Cu 95	4932459520	-	-			
			120	AEH13 Cu 120	4932459521	-	-			
			150	AEH13 Cu 150	4932459522	-	-			
			185	AEH13 Cu 185	4932459523	-	-			
			240	AEH13 Cu 240	4932459524	-	-			
C taps	Oval		16	C13 Cu 16	4932459525	-	-			
			25	C13 Cu 25	4932459526	-	-			
			35	C13 Cu 35	4932459527	-	-			
			50	C13 Cu 50	4932459528	-	-			
			70	C13 Cu 70	4932459529	-	-			
			10	C13 Cu 10	4932459530	-	-			
			10-35	C13 Cu 10-35	4932459531	-	-			
			25-50	C13 Cu 25-50	4932459532	-	-			
			35-70	C13 Cu 35-70	4932459533	-	-			
H Tipi Ağızlar	Oval		70	HAH13 Cu 70	4932459534	-	-			
			95	HAH13 Cu 95	4932459535	-	-			
			120	HAH13 Cu 120	4932459536	-	-			
Çift pres kablo adaptörü	Oval		2x50	DP13 Cu 2x50	4932459537	-	-			
			2x70	DP13 Cu 2x70	4932459538	-	-			
			2x95	DP13 Cu 2x95	4932459539	-	-			

M18 HCC75R

M18™ ONE-KEY AKÜLÜ FORCE LOGIC™ HİDROLİK UZAKTAN KUMANDALI YER ALTI KABLO KESİCİ

- FORCE LOGIC™ hidrolik uzaktan kumandalı kablo kesici 90 kN kuvvet ile 10 saniye gibi kısa sürede kesim imkanı sunar
- Milwaukee® POWERSTATE™ kömürsüz motor artırılmış verimlilik, daha uzun ömür ve %20 daha fazla güç sunar
- 75 mm'ye kadar alüminyum & bakır kablo kesebilir
- Özel Bluetooth® bağlantı ile senkronize edilmiş uzaktan kumanda cihazla iletişim kurar ve cihaza herhangi bir fiziksel temas gerektirmeden kesim yapar
- Uzaktan kumanda üzerindeki yeşil LED yandığında kesim işlemi tamamlanmış olur
- Uzaktan kumanda modundan normal kullanım moduna kolayca geçiş
- Dengeli tasarım, kavrama ve asma kancası ile engebeli yerlerde kolay kurulum
- Açık çene dizaynı ile çukurlarda kolay çalışma
- 340° dönen kafa ve 90 kN hidrolik pompa ile sınıfının en hızlı kesim yapan cihazı
- Milwaukee® ONE-KEY™ teknolojisi ile cihaz kullanımını takip, tavsiye edilen tamir bakım sürelerinde hatırlatma uyarıları alma ve bulut hafıza sistemine senkronizasyon sağlama
- REDLINK™ sistemi, akü ve makine için geliştirilmiş benzersiz performans sunar
- REDLITHIUM-ION™ akü sistemi, sağlam gövde yapısı ile daha uzun kullanım ömrü, akıllı elektronik kartı sayesinde tek şarjda daha fazla çalışma imkanı verir
- Değişken akü sistemi; Bütün Milwaukee® M18™ aküler ile çalışır.



M18 HCC75R-502C

Voltaj (V)	18
Akü Tipi	Li-ion
Akü Kapasitesi (Ah)	5.0
Akü Sayısı	2
Şarj Süresi	59 dak
Kesme Kuvveti (kN)	90
Maks. Kesme Çapı (mm)	75
Kesme Süreleri (s)	<12
Akülü Ağırlık (kg)	7.9
Tedarik Şekli	Taşıma Çantası
Ürün Kodu	4933459271



Herhangi bir fiziksel bağlantı olmadan cihaz üzerindeki wifi özelliği sayesinde uzaktan kontrol imkanı



Dengeli tasarımı tutamak ve kanca askısı üzerinden kolay kurulum sağlar



Açık çene tasarımı siperlerde kolay erişimi sağlar

M18 HCC75

M18™ ONE-KEY AKÜLÜ HİDROLİK YER ALTI KABLO KESİCİ

- FORCE LOGIC™ hidrolik yeraltı kablo kesici, kabloları 90 kN kuvvet ile 10 saniyeden daha az sürede keser
- Milwaukee® kömürsüz POWERSTATE™ motoru Daha fazla güç, daha uzun çalışma süresi ve daha uzun ömür sağlar
- 75 mm'ye kadar alüminyum ve bakır kabloları keser
- Çok yönlü üst tutamaç stant olarak kullanılabilir ve dengeli hızlı kesim sağlar
- 77.8 kN hidrolik pompa ile çalışan 340° dönebilen kafa en iyi ve hızlı kesim sağlar
- Milwaukee® ONE-KEY™ teknolojisi, takım kullanımını takip,tavsiye edilen tamir bakım sürelerinde hatırlatma uyarıları alma ve bulut hafıza sistemine senkronizasyon sağlar
- REDLINK™ bireysel Akü hücreleri izleme, takım çalışma süresini optimize eder ve uzun süreli paket dayanıklılığı sağlar
- REDLITHIUM-ION™ akü sistemi sağlam gövde yapısı ile daha uzun kullanım ömrü
- Akıllı elektronik kartı sayesinde tek şarjda daha fazla çalışma imkanı verir
- Esnek batarya sistemi: Tüm Milwaukee® M18™ bataryalarla çalışır



ONE-KEY

UNLOCKING THE DIGITAL JOBSITE™

M18 HCC75-0C M18 HCC75-502C

Voltaj (V)	18	18
Akü Tipi	Li-ion	Li-ion
Akü Kapasitesi (Ah)	-	5.0
Akü Sayısı	0	2
Şarj Süresi	-	59 dak
Kesme Kuvveti (kN)	90	90
Maks. Kesme Çapı (mm)	75	75
Kesme Süreleri (s)	<12	<12
Akülü Ağırlık (kg)	-	7.9
Tedarik Şekli	Taşıma Çantası	Taşıma Çantası
Ürün Kodu	4933459268	4933459269

M18 HCC 45

ONE-KEY AKÜLÜ HİDROLİK KABLO KESİCİ

- Milwaukee® POWERSTATE™ kömürsüz motor artırılmış verimlilik, daha uzun ömür ve %20 daha fazla güç sunar
- 44 mm ye kadar ACSR ve ACSS kabloları kesme imkanı
- Patentli çene dizaynı sadece 2 parmakla açılır, 3. Sınıf kauçuk iç güvenliği eldivenleri ile basitçe çalışma imkanı sunar ve iş hızını artırır.
- Kablo takılırken çeneyi otomatik olarak kapatır. Böylece parmaklar çeneye temas etmek zorunda kalmaz ve ortadan kesim yapma işlemi kolaylaşır
- 340° dönen kafa ve 77.8 kN hidrolik pompa ile iletim kablolarını kesme imkanı
- Milwaukee® ONE-KEY™ teknolojisi ile cihaz kullanımını takip, tavsiye edilen tamir bakım sürelerinde hatırlatma uyarıları alma ve bulut hafıza sistemine senkronizasyon sağlama
- REDLINK™ sistemi, akü ve makine için geliştirilmiş benzersiz performans sunar
- REDLITHIUM-ION™ akü sistemi, sağlam gövde yapısı ile daha uzun kullanım ömrü, akıllı elektronik kartı sayesinde tek şarjda daha fazla çalışma imkanı verir
- Değişken akü sistemi; Bütün Milwaukee® M18™ aküler ile çalışır.



ONE-KEY

UNLOCKING THE DIGITAL JOBSITE™

M18 HCC45-0C M18 HCC45-502C

Akü Kapasitesi (Ah)	-	5.0
Akü Sayısı	0	2
Şarj Süresi	-	59 dak
Kesme Gücü (kN)	77.8	77.8
Maks. Kesme Çapı (mm)	44	44
Kesme Süresi (s)	<9	<9
Akülü Ağırlık (kg)	-	6.0
Tedarik Şekli	Taşıma Çantası	Taşıma Çantası
Ürün Kodu	4933459265	4933459266

M18 ONEHCC

M18™ FORCE LOGIC™ HİDROLİK 35 MM KABLO KESİCİ

- o FORCE LOGIC™ hidrolik kablo kesici, kabloları 53 kN kuvvet ile 3 saniyeden daha az sürede keser
- o Milwaukee® kömürsüz POWERSTATE™ motoru Daha fazla güç, daha uzun çalışma süresi ve daha uzun ömür sağlar
- o Tamamen dengeli makine sayesinde tek elle kesim imkanı
- o Tek alet ile ACSR kablo, çelik takviyeli alüminyum kablo standart bakır ve alüminyum kablo kesme imkanı.
- o Hızlı çene değişimi sayesinde sadece 15 saniyede farklı uygulamaya geçiş
- o Dar alanlarda rahat kesim imkanı sunan 350° dönebilen ince başlık tasarımı
- o Milwaukee® ONE-KEY™ teknolojisi ile ürünün kullanımını görüntüleme özelliği, servis zamanı gelmeden uyarı almayı ve bulut sistemine aktartmayı sağlar.
- o Yalıtımlı elektronik devreleri ile ağır ortam koşullarında toz ve nem içinde çalışabilme

ONE-KEY™
UNLOCKING THE DIGITAL JOBSITE.™

		Açıklama	Ürün Kodu	
1	Cu/Al standart bakır & alüminyum kablo kesme çeneleri bıçakla birlikte	Bakır/alüminyum için kablo kesme çenesi ve bıçak takımları. Bakır/alüminyum standart telli kablolarla 4 x 50 mm ² ye kadar, 1 x 500 mm ² alüminyumda ve 1 x 400 mm ² bakırda, iyi yalıtımlı & çok esnek kablolar için uygun değildir. Maksimum kesme çapı Ø35 mm.	4932430839	
	Cu/Al standart bakır & alüminyum kablo kesme bıçakları	Bakır/alüminyum kesme bıçakları. Bıçaklar M18 HCC & ONEHCC kablo kesme + M18 HCCT sıkma kesme modellerinde Cu/Al kesmeye uygundur	4932464498	
2	ACSR Alüminyum çelik takviyeli kablo kesme çeneleri bıçakla birlikte	Alüminyum-Alüminyum çelik alaşımlı kablo kesme çenesi ve bıçak takımları. ACSR-alüminyum iletken çelik takviyeli kablo ve ACSR-alüminyum iletken çelik takviyeli kablo i.e. 94-AL1 / 15ST1A (EN50182). Zırlı kablo ve çelik tel için uygun değildir. Maksimum kesme çapı Ø22,5 mm	49162773	
	ACSR Alüminyum çelik takviyeli kablo kesme bıçakları	ACSR-çene için kablo kesme bıçak aparatları. Zırlı kablo ve çelik tel için uygun değildir.	48440412	
3	EHS gergi teli/çelik tel kesme çeneleri bıçakla birlikte	EHS gergi teli & çelik tel, çelik kablo kesme çenesi ve bıçak takımları DIN 48201/3 ST1/ST2/ST3 standartlarına göre, iyi yalıtımlı çelik halatlar için uygun değildir. Maks kesme Ø15 mm	49162777	
	EHS gergi teli/çelik tel kesme bıçakları	EHS gergi teli & çelik tel kesme bıçakları	48442777	
4	FSW ince damarlı ve örgülü çok esnek kablolar için kablo kesme çeneleri bıçakla birlikte	5. sınıf ince damarlı kablo ve 6. sınıf çok ince damarlı ve örgülü kablo kesme çenesi ve bıçak takımları. IEC 60228/DIN VDE 0295 standartlarına göre, Aynı zamanda yüksek esneklikte data ve telekom kablolarına da uygundur. kalın telli Kablolar için uygun değildir. Maks kesme çapı Ø35 mm.	49162778	
	FSW ince damarlı ve örgülü kablo kesme bıçakları	FSW ince damarlı ve örgülü kablo kesme bıçakları	48442778	

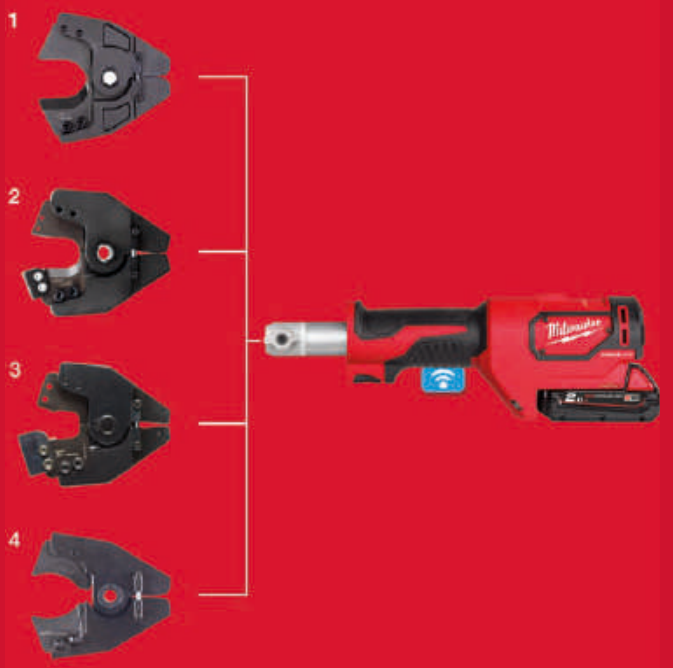

	M18 ONEHCC-0C CU/AL-SET	M18 ONEHCC-201C CU/AL-SET	M18 ONEHCC-0C ACSR SET	M18 ONEHCC-201C ACSR SET	M18 ONEHCC-0C FSW SET	M18 ONEHCC-201C FSW SET
Akü Kapasitesi (Ah)	-	2,0	2,0	2,0	-	2,0
Akü Sayısı	0	1	2	1	0	2
Şarj Süresi	-	40 dak	40 dak	40 dak	-	40 dak
Kesme Gücü (kN)	53	53	53	53	53	53
Maks. Kesme Çapı	35	35	22,5	22,5	35	35
Standart Aksesuarları	Cu/AL Çene	Cu/AL Çene	ACSR Çene	ACSR Çene	FSW Çene	FSW Çene
Taşıma Şekli	Taşıma Çantası	Taşıma Çantası	Taşıma Çantası	Taşıma Çantası	Taşıma Çantası	Taşıma Çantası
Ürün Kodu	4933464300	4933464301	4933464303	4933464304	4933464308	4933464309

M18 ONEHCC CU/AL-SET

M18™ AKÜLÜ HİDROLİK KABLO KESİCİ

- FORCE LOGIC™ Hidrolik kablo kesici 53 kN kuvvet ile 4 saniye gibi kısa sürede kesim imkanı sunar
- Milwaukee patenti POWERSTATE kömürsüz motor 4 kat daha uzun ömür sunar
- Tek elle kontrol sağlayan dengeli tasarım
- Optimal bıçak geometrisi ve patenti anti yayılma çene tasarımı her zaman kesmeye hazırdır
- 350° dönebilen kafa ve ince çene tasarımı en zorlu koşullarda kolay çalışma imkanı sağlar sağlar
- Her kesimden sonra çeneler otomatik olarak açılır
- İzolasyonlu elektronik kart tozlu ve nemli ortamlarda güvenli kullanım imkânı sunar
- Şantiye güvenliğine tam uyumlu tasarım
- Şarj göstergesi ve LED ışık
- Redlink bireysel hücre izleme sistemi çalışma süresince ihtiyaç olan gücü sağlar ve Akü ömrünü uzatır
- REDLITHIUM - ION™ Aküler 2 kata kadar daha uzun ömür ve -25 dereceye kadar çalışma imkanı sağlar
- Tüm milwaukee 18 volt Akülerle çalışma imkanı



ONE KEY™

UNLOCKING THE DIGITAL JOBSITE™

	M18 ONEHCC CU/AL-SET	M18 ONEHCC CU/AL-SET 201C
Akü Kapasitesi (Ah)	-	2.0
Akü Sayısı	0	1
Şarj Süresi	-	40 dak
Kesme Gücü (kN)	53	53
Maks. Kesme Çapı (mm)	35	35
Kesme Süresi (s)	<3	<3
Tek Şarj ile Kesme	4x50 mm² kabloda >250	4x50 mm² kabloda >250
Akü Ağırlık (kg)	-	3.7
Tedarik Şekli	Taşıma Çantası	Taşıma Çantası
Ürün Kodu	4933451201	4933451199

Kesme bıçak ve çenelerini aksesuar kataloğunda bulabilirsiniz.

M18 ONEHCC ACSR-SET

M18™ AKÜLÜ HİDROLİK KABLO KESİCİ

- FORCE LOGIC™ Hidrolik kablo kesici 53 kN kuvvet ile 4 saniye gibi kısa sürede kesim imkanı sunar
- Milwaukee patenti POWERSTATE kömürsüz motor 4 kat daha uzun ömür sunar
- Tek elle kontrol sağlayan dengeli tasarım
- Optimal bıçak geometrisi ve patenti anti yayılma çene tasarımı her zaman kesmeye hazırdır
- 350° dönebilen kafa ve ince çene tasarımı en zorlu koşullarda kolay çalışma imkanı sağlar sağlar
- Her kesimden sonra çeneler otomatik olarak açılır
- İzolasyonlu elektronik kart tozlu ve nemli ortamlarda güvenli kullanım imkânı sunar
- Şantiye güvenliğine tam uyumlu tasarım
- Şarj göstergesi ve LED ışık
- Redlink bireysel hücre izleme sistemi çalışma süresince ihtiyaç olan gücü sağlar ve Akü ömrünü uzatır
- REDLITHIUM - ION™ Aküler 2 kata kadar daha uzun ömür ve -25 dereceye kadar çalışma imkanı sağlar
- Tüm milwaukee 18 volt Akülerle çalışma imkanı



ONE KEY™

UNLOCKING THE DIGITAL JOBSITE™

	M18 ONEHCC ACSR-SET	M18 ONEHCC ACSR-SET-201
Akü Kapasitesi (Ah)	-	2.0
Akü Sayısı	0	1
Şarj Süresi	-	40 dak
Kesme Gücü (kN)	53	53
Maks. Kesme Çapı (mm)	22.5	22.5
Kesme Süresi (s)	<3	<3
Tek Şarj ile Kesme	477 ACSR kabloda >250	477 ACSR kabloda >250
Akü Ağırlık (kg)	-	3.7
Tedarik Şekli	Taşıma Çantası	Taşıma Çantası
Ürün Kodu	4933451198	4933451196

Kesme bıçak ve çenelerini aksesuar kataloğunda bulabilirsiniz.

M18 HKP

M18™ AKÜLÜ HİDROLİK PANÇ

- FORCE LOGIC™ piyasadaki en hafif ve en kompakt, 60 kN gücünde hidrolik panç
- Tek hamlede hızlı çapaksız ve kolay çalışma
- Panç kalıplarında yüksek hassasiyet ve kolay hizalama imkanı
- Ergonomik tasarım tek elle çalışma imkanı sağlar
- Hızlı bağlantı sistemi makineyi ağırlığını taşımadan pançları sabitleme imkanı sunar
- 3mm Çelikte, 2.5mm paslanmaz çelikte, 100 mm ye kadar delme imkanı
- Piyasada kullanılan en yaygın kafalarla uyumlu panç sistemleri
- Şarj göstergesi ve LED ışık
- Redlink bireysel hücre izleme sistemi çalışma süresince ihtiyaç olan gücü sağlar ve Akü ömrünü uzatır
- REDLITHIUM - ION™ Aküler 2 kata kadar daha uzun ömür ve -25 dereceye kadar çalışma imkanı sağlar
- Tüm milwaukee 18 volt Akülerle çalışma imkanı

	M18 HKP-201C	M18 HKP-201CA
Akü Kapasitesi (Ah)	2.0	2.0
Akü Sayısı	1	1
Şarj Süresi	40 dak	40 dak
Delme Gücü (kN)	60	60
Maks. Delme Çapı (mm)	100	100
Malzeme Delme Kalınlığı (mm)	2.5 mm pas. çelik ve 3.0 mm çelik	
Akü Ağırlık (kg)	2.3	2.3
Tedarik Şekli	Taşıma Çantası	Taşıma Çantası
Ürün Kodu	4933451202	4933451204



Panç ve karşılıklarını aksesuar kataloğunda bulabilirsiniz.

M18 ONEBLHPT

M18™ FORCE LOGIC™ AKÜLÜ KÖMÜRSÜZ BORU PRES

- o FORCE LOGIC™ kompakt pres aletlerindeki ilk fırçasız motor,
- o % 10 daha hızlı bağlantılar ve % 20 daha fazla çalışma süresi
- o FORCE LOGIC™ kaliteli bağlantılar için basınç göstergesi
- o Baş üstü ve dar alan uygulamaları için tek elle çalıştırılabilir
- o Araç, yapılan her işlemi kaydeder ve saklar. ONE-KEY™ aracılığıyla profesyonel raporlama
- o ONE-KEY™ bulut tabanlı bir envanter yönetimi sunar. Konum tespiti ve cihaz takibi sayesinde hırsızlıkları önlemede yardımcı olur.
- o Akü-alet iletişimi: Düşük şarjlı pil durumunda eksik sıkım işlemlerini önler.
- o Baskı öncesi akü kontrolü, her basma işlemi tamamlamak için yeterli şarj sağlar
- o 108 mm'ye kadar metal boru ve 110 mm' kompozit borularda presleme işlemi sağlar. Piyasada bulunan en yaygın çenelere uyacak evrensel çene yapısı.
- o REDLINK™ bireysel pil hücreleri izleme, aletin çalışma süresini optimize eder ve uzun süreli paket dayanıklılığı sağlar
- o Yerleşik şarj göstergesi ve LED ışık
- o Esnek akü sistemi: tüm MILWAUKEE® M18™ akülerle çalışır

YENİ



	M18 ONEBLHPT-0C	M18 ONEBLHPT-302C	M18 ONEBLHPT-302C TH-SET	M18 ONEBLHPT-302C V-SET	M18 ONEBLHPT-302C U-SET	M18 ONEBLHPT-302C M-SET
Akü kapasitesi Ah	-	3	3	3	3	3
Akü sayısı	-	2	2	2	2	2
Şarj süresi	-	50	50	50	50	50
Pres döngüleri	40.000	40.000	40.000	40.000	40.000	40.000
Baskı kuvveti (kN)	32	32	32	32	32	32
Maks. metalde pres boyutu (mm)	108	108	108	108	108	108
Maks. plastik pres boyutu (mm)	110	110	110	110	110	110
Akülü Ağırlık (kg)	-	2,9	2,9	2,9	2,9	2,9
Standart ekipman	-	-	3 x TH profil çene (16/20/32mm)	3 x V profil çene (15/22/28mm)	3 x U profil çene (16/20/25mm)	3 x M profil çene (15/22/28mm)
Tedarik şekli	Taşıma Çantası	Taşıma Çantası	Taşıma Çantası	Taşıma Çantası	Taşıma Çantası	Taşıma Çantası
Ürün kodu	4933478305	4933478306	4933478307	4933478308	4933478309	4933478310



ONE-KEY™ teknolojisi



Tek elle kullanım



FORCE LOGIC™ pres göstergesi

M18 BLHPT

M18™ FORCE LOGIC™ AKÜLÜ HİDROLİK PRES

- o FORCE LOGIC™ boru pres aletlerinde yeni kompakt kömürsüz motor
- o % 10'a kadar daha hızlı bağlantı süresi ve % 20 daha fazla çalışma süresi sağlar
- o FORCE LOGIC™ basınç göstergesi: yapılan işin tam olarak sıkıldığını gösterir
- o Baş üstü ve dar alanlardaki uygulamalar için tek elle çalıştırılabilir
- o Kolay kullanım için % 13 daha az ağırlıkla en kompakt tasarım
- o Batarya-alet iletişimi: Düşük şarjlı pil durumunda eksik işlem yapmayı önler. Baskı öncesi pil kontrolü, her basma işlemini tamamlamak için yeterli şarj sağlar
- o FORCE LOGIC™ uzun ömür ve güvenilirlik: İçerisinde baskı döngüsü sınırlaması yoktur.
- o 3 yıllık bakım aralığı
- o 108 mm'ye kadar metal ve 110 mm'ye kadar kompozit borularda presleme işlemi sağlar. piyasada bulunan en yaygın çenelere uyacak evrensel çene alımı.
- o REDLINK™ bireysel pil hücresi izleme, aletin çalışma süresini optimize eder ve uzun süreli paket dayanıklılığı sağlar
- o Yerleşik şarj göstergesi ve LED ışık
- o REDLITHIUM™ pil takımı, üstün paket yapısı sağlar, daha fazla çalışma süresi sağlamak için elektronik ve solmayan performans paket ömrü boyunca daha fazla iş
- o Esnek akü sistemi: tüm MILWAUKEE® M18™ akülerle çalışır



	M18 BLHPT-0C	M18 BLHPT-202C	M18 BLHPT-202C M-SET	M18 BLHPT-202C V-SET	M18 BLHPT-202C TH-SET	M18 BLHPT-202C U-SET
Pres Döngüsü	40,000	40,000	40,000	40,000	40,000	40,000
Basınç Gücü (kN)	32	32	32	32	32	32
Maks. metalde pres boyutu (mm)	108	108	108	108	108	108
Maks. plastikte pres boyutu (mm)	110	110	110	110	110	110
Akülü Ağırlık (kg)	-	2.9	2.9	2.9	2.9	2.9
Standart Ekipmanlar	-	-	3 x M-profile jaws (15/22/28 mm)	3 x V-profile jaws (15/22/28 mm)	3 x TH-profile jaws (16/20/32 mm)	3 x U-profile jaws (16/20/25 mm)
Ürün Kodu	4933478248	4933451132	4933451133	4933451134	4933451135	4933451136



En kompakt sıralı tasarım



Tek elle kullanım



FORCE LOGIC™ pres göstergesi

M18 FPT2

M18 FUEL™ ONE-KEY™ 2" BORU PAFTASI

- o Dünyanın ilk evrensel olan 18V 2" boru paftası rekabetçi pafta kafaları ile 1 / 8" ile 2" arası borulara dış açar
- o MILWAUKEE®'ye özgü, AUTO-STOP™ kullanıcı güvenliği için geri tepmeleri algılar ve otomatik olarak durur
- o Adaptör kitiyle Ridgid 12-R pafta kafaları ile doğrudan uyumlu. Ekstra adaptör kitiyle aşağıdaki marka paftalarda kullanılabilir
- o Ridgid 11-R, MILWAUKEE® FPT2AKRE için MILWAUKEE® FPT2AK-RO
- o Rems Quick Change ve MILWAUKEE® FPT2AK-RO için
- o Rothenberger SÜPER KESİM farklı boru çapları için 2 hız seçeneği
- o Bir M18™ 12,0 Ah akü paketinde 60'ın üzerinde 1 / 2" boruda dış açma imkanı
- o Yan tutuş, dönen kalıp kafası ile hiçbir bağlantıya izin vermez
- o MILWAUKEE®'ye özel dört teknoloji ile donatıldı - POWERSTATE™ kömürsüz motor, REDLITHIUM™ pil takımı,
- o REDLINK PLUS™ akıllı donanım ve yazılım ve ONE-KEY™ dijital bağlantı - olağanüstü güç, çalışma süresi, şantiyede dayanıklılık ve benzeri görülmemiş cihaz yönetimi
- o Esnek akü sistemi: tüm MILWAUKEE® M18™ akülerle çalışır



REDLITHIUM™
HO
HIGH OUTPUT
BATTERY TECHNOLOGY

YENİ



AUTO-STOP™ geri tepme kontrolü, kullanıcı güvenliğini sağlamak için sıkışma anında geri tepmeyi otomatik algılar ve durur



Yan tutuş, güçlü kavrama sağlar



ONE-KEY™ dijital bağlantı

	M18 FPT2-0	M18 FPT2-121
Akü kapasitesi Ah	-	12
Akü sayısı	-	1
Şarj süresi dk	-	130
Vites sayısı	2	2
Yüksüz hız (rpm)	32 - 160	32 - 160
Dış boyutu (mm)	0 - 29/0 - 41	0 - 29/0 - 41
Akülü Ağırlık (kg)	3.2 - 52/1 / 8" - 2"	3.2 - 52/1 / 8" - 2"
Tedarik Şekli	Taşıma Çantası	Taşıma Çantası
Ürün Kodu	4933478596	4933478597

M18 FUEL™ BORU PAFTA KAFA ADAPTÖR KİTLERİ



	Ridgid 11-R pafta kafası için adaptör	REMS pafta kafası için adaptör	Rothenberger pafta kafası için adaptör
	<ul style="list-style-type: none"> o M18 FPT2 pafta kafaları için adaptör o 1 / 8" ile 1-1 / 4" arası boyutlar için küçük adaptör o 1-1 / 2" ile 2" için büyük adaptör 	<ul style="list-style-type: none"> o M18 FPT2 pafta kafaları için adaptör o 1 / 8" ile 1-1 / 4" arası boyutlar için küçük adaptör o 1-1 / 2" ile 2" için büyük adaptör 	<ul style="list-style-type: none"> o M18 FPT2 pafta kafaları için adaptör o 1 / 8" ile 1-1 / 4" arası boyutlar için küçük adaptör o 1-1 / 2" ile 2" için büyük adaptör
Ürün Kodu	4932478838	4932478839	4932478840

M18 BLTRC

M18™ KÖMÜRSÜZ SAPLAMA ROT KESİCİ

- o M18™ kömürsüz motor civata saplama kesici, hızlı ve zahmetsiz bir çözüm sunar
- o Entegre kömürsüz motor, kullanıcıya M6/M8, M10 ve M12 yumuşak çelikte M6, M8 ve M10 paslanmaz çelikte
- o 2,0 Ah akü ile 300 kesime kadar çalışma süresine sahiptir
- o Birlikte verilen kesici bıçaklar, piyasada bulunan standart ve yaygın. Saplama civataları kesmek için uygundur. Kesici bıçaklar döndürülerek M6 ile M12 arası civatalarda kullanılabilir.
- o Optimize edilmiş alet kullanımı daha iyi görünürlük sağlar, kolay hizalamayı garanti eder ve hassas kesim hassasiyeti sağlar
- o Akıllı tasarım, üstten kesim için de optimum denge sağlar prefabrik yapı uygulamaları için mükemmel kararlılık kesme işlemi sağlar
- o Merkezlenmiş kavrama tasarımına sahip tamamen dengeli alet, tek elle çalışma gerektiren uygulamalarda rahat kullanım sağlar.
- o Kesme tamamlandıktan sonra kullanıcının sonraki kesime hızlı geçmesi için kesici kalıpları otomatik olarak açılır
- o Cihaz, minimum uzunlukta kısa parçaları kesme yeteneği sağlar.
- o Cihaz ve akü paketindeki REDLINK™ aşırı yük koruma elektronikleri, sınıfının en iyisi sistem dayanıklılığı



YENİ

	M18 BLTRC-0X	M18 BLTRC-522X
Akü Kapasitesi Ah	-	1x5/1x2 Ah
Akü Sayısı	-	2
Şarj Süresi dk	-	59/40dk
Akülü Ağırlık (kg)	-	3,9
Standart ekipman ile kesme kapasitesi	M6,M8,M10,M12	M6,M8,M10,M12
Tedarik Şekli	Taşıma Çantası	Taşıma Çantası
Ürün Kodu	4933471150	4933471151

M18 BTP

M18™ KOMPAK TRANSFER POMPASI

- o 3,4 kg ağırlığa sahip 18V transfer pompası, elektrikli cihazlara göre daha hafiftir ve eşit performans sağlar
- o Bir 5,0 Ah akü ile 1817 litre/saat akış hızı ile 908 Litre su aktarır.
- o REDLINK™ akıllı işlemci, cihazın aktarılan suyun bitmesi veya kesilmesi durumunu algılar ve cihazın kuru çalışmasını önler
- o Aletin esnek pervanesi ve güçlü motoru ile,
- o 5,5 m den emiş ve 23 m' yüksekliğe kadar su basma imkanı
- o Mevcut herhangi bir standart su hortumu için 3/4" BSPT bağlantı. İdeal performans
- o İçin iç çapı 19 mm olan bir hortum önerilir
- o Yalnızca temiz su ile kullanılmak üzere tasarlandı.
- o Esnek akü sistemi: tüm MILWAUKEE® M18™ akülerle çalışır



YENİ

	M18 BTP-0
Akış hızı (l / h)	1817
Akış hızı (l / dak)	30,3
Maks. emme yüksekliği (m)	5,5
Maks. su basma yüksekliği (m)	23
Maks. su sıcaklığı (°C)	60
IP koruma sınıfı	IP54
Dış boyutu (mm)	3/4"(19mm) Erkek
Akülü Ağırlık (kg)	4
Tedarik Şekli	Karton Kutu
Ürün Kodu	4933471494

4'LÜ PREMIUM SET M18 FUEL

- **M18 FPD2**
Akülü Darbeli Matkap 135 Nm
- **M18 FID2**
Akülü Darbeli Vidalama 226 Nm
- **M18 CHX**
Akülü Kırıcı Delici 2.5 J
- **M18 CAG125XPDB**
Akülü Taşlama
- 4 Adet M18 B5 5.0 Ah Akü
- 1 Adet M12-18 FC Hızlı Şarj Cihazı
- Tekerlekli Takım Çantası



3'LÜ PREMIUM SET M18 FUEL

- **M18 FID2**
Akülü Darbeli Vidalama 226 Nm
- **M18 CHX**
Akülü Kırıcı Delici 2.5 J
- **M18 CAG125XPDB**
Akülü Taşlama
- 3 Adet M18 B5 5.0 Ah Akü
- 1 Adet M12-18 FC Hızlı Şarj Cihazı
- Tekerlekli Takım Çantası



TRUEVIEW™ YÜKSEK PERFORMANSLI AYDINLATMA





MXF TL

MX FUEL™ KULE AYDINLATMA

- o TRUEVIEW™DC modunda 20.000 AC modunda 27.000 Lümen'e kadar yüksek çözünürlüklü ışık
- o Hem tepe hem de alan aydınlatması için tasarlanmıştır.
- o Işık başlıklarını çoklu yönlerde hareket ettirme kabiliyetine sahiptir,
- o kullanıcının ışığı ihtiyaç duyduğu yere yönlendirmesine izin verir
- o İki büyük arazi tekerleği ile 48 kg'lık düşük ağırlık
- o Cihazı ıslak ve engebeli şantiye arazilerinde asgari çabayla kolay taşınma imkanı
- o Motorlu direk sayesinde 10 saniyeden az sürede 3,10 metreye kadar uzatılabilir ve
- o 55 km / sa rüzgara kadar dayanabilir
- o MX FUEL™ Kule Işığı, En zorlu şantiyelerde en zorlu koşullara
- o Dayanıklı, üstün darbe dayanıklılığı sağlayan polikarbonat lensler
- o Sızdırmaz bir pil kutusu, pilleri nemden ve tozdan korur.
- o ONE-KEY™ sayesinde Özelleştirme, izleme ve yönetme için entegre uygulama.Mobil cihazınızdan ayarlanabilen çalışma süresi, parlaklık ve akü şarjı takip imkanı.



TRUEVIEW™

YENİ



Motorlu direk sayesinde 10 saniyeden daha kısa sürede kurulum.



Ayarlanabilir ledler sayesinde ışığı istenilen bölgeye yansıtma



İzolasyonlu akü muhafazası cihazı ve aküyü sudan ve tozdan korur

	MXF TL-601
Akü Kapasitesi Ah	6
Akü Sayısı	1x72v
Sistem	MXFUEL™
Akü Uyumluluğu	MXFUEL™Aküler
Ampul tipi	LED
Maks. AC ışık çıkışı (Lümen) Yüksek / Orta / Düşük /	27.000/14.000/7000/-
Maks. DC ışık çıkışı (Lümen) Yüksek / Orta / Düşük /	20.000/10.000/5.000/-
Maks. çalışma süresi AC modu (h)	Sonsuz
Maks. çalışma süresi DC modu (h)	3/6/12
Maks. direk yüksekliği (m)	3.1
Akülü Ağırlık (kg)	48.0
Tedarik Şekli	Karton Kutu
Ürün Kodu	4933471844

M18 ONERSAL

M18™ ONE-KEY AKÜLÜ AYAKLI LED AYDINLATMA LAMBASI

- o 0-5400 lumen aralığında parlaklık ayarı
- o ONE-KEY™ teknolojisini geliştiren ışık ayarı sunar ve 30 mt mesafeden kontrol etme imkanı verir
- o IP67 tüm hava koşullarında çalışma imkanı sunar (aşırı yağmur,kar, toz)
- o En iyi sağlamlık ve denge için düşük ağırlık merkezli 3 ayrı güçlendirilmiş ayak
- o Son derece dayanıklı polikarbonat mercekle ve tamamı alüminyum mil ile zorlu koşullara dayanıklılık
- o TRUEVIEW™ yüksek çözünürlüklü aydınlatma çözümleri, doğru ışık demetini, en iyi renk sıcaklığını alma ve nesnelerin renklerini doğru görüntüleme imkanı sunar
- o Muhafazalı akü bölmesi, 2 akü kullanılarak kullanım süresini uzatır
- o Işığı baş üstünde verip gölgeyi en aza düşürmek için yüksekliği 0.5 mt ve 1.65 mt arasında ayarlanabilir
- o Kattanarak sadece 55 cm boyutunda rahatça taşınabilir



	M18 ONERSAL-0
Volt	220 - 240
Volt (DC) (V)	18
Akü Sayısı	0
Sistem	M18
Akü Tipi	Tüm M18 Aküler
Aydınlatma Tipi	LED
Maksimum Aydınlatma (Lumen)	5400 / 3000 / 1550 / -
Maks. M18 B5 Akü ile Çalışma Süresi (saat)	7 / 12.5 / 26 / -
Akülü Ağırlık (kg)	-
Ürün Kodu	4933459431

M18 HSAL

M18™ AKÜLÜ YÜKSEK PERFORMANSLI LED STAND AYDINLATMA

- o TRUEVIEW™ yüksek çözünürlüklü aydınlatma
- o On iki yüksek performanslı LED ve 3 ışık ayarı, 500 Watt halojen ışığa kıyasla daha yüksek olan Yüksek modda 3000 Lümen değerini sağlar
- o Son derece dayanıklı polikarbonat objektifi, darbelerle dayanıklı 3 adet ayarlanabilir kafa, mükemmel bir çalışmayı aydınlatması için 180 ° dikey olarak döndürülebilir ve 240 ° yatay olarak döndürülebilir
- o Entegre M18™ şarj cihazı
- o M18™ REDLITHIUM-ION™, 2.5 m kabloyla şarj edilebilen çift güç kaynağı
- o Koruma aparatları, nakliye ve depolama sırasında mercekle veya kafanın zarar görmesini engeller
- o 1.10 m'den 2.20 m'ye ayarlanabilen ve gölgeler bırakmadan çalışma alanının üstün aydınlatılmasını sağlayan direkler
- o Düşük ağırlık merkezli ve darbeye dayanıklı güçlendirilmiş ayaklar zorlu olarak şantiye koşullarına uyum sağlar
- o Bir elle kolay taşıma için iki pozisyonlu taşıma kolu : katlandığında ağırlığı eşit olarak dengelenir.
- o Düşük Akü göstergesi : Akü azaldığında ışık yanıp söner.



	M18 HSAL-0
Volt	220 - 240
Volt (DC) (V)	18
Akü Sayısı	0
Sistem	M18
Akü Tipi	Tüm M18 Aküler
Aydınlatma Tipi	LED
Maksimum Aydınlatma (Lumen)	3000 / 1700 / 900 / -
Maks. M18 B5 Akü ile Çalışma Süresi (saat)	2.25 / 4.25 / 8 / -
Akülü Ağırlık (kg)	-
Ürün Kodu	4933451392

M18 HOSALC

M18 YÜKSEK ÇIKIŞLI TRİPOD ALAN ALAN AYDINLATMA

- o TRUEVIEW™ 6000 Lümen Yüksek Çözünürlüklü Aydınlatma
- o M18™ REDLITHIUM™ 8,0 Ah pille 10 saate kadar çalışma süresi
- o 3 adet darbeye dayanıklı ayarlanabilir kafa ve son derece dayanıklı lens kutusu
- o Dikey olarak 180° döndürülebilir ve yatay olarak 240° döndürülebilir.
- o Mükemmel işyeri aydınlatması
- o USB cihazı için entegre M18™ şarj cihazı ve 2.1 AMP USB çıkışı
- o AC / DC çok yönlülüğü: MILWAUKEE® M18™ pillerle veya şebeke elektriği ile çalışır
- o IP34 sınıfı, ışık tozdan ve sıçrayan sudan etkilenmez
- o Geniş alan aydınlatmak için 1 m'den 2,2 m'nin üzerine çıkan uzatılabilir direk
- o Gölgelemler oluşturmadan kaliteli çalışma alanı.
- o Düşük ağırlık merkezi ve darbeye dayanıklı kompakt tasarım
- o Kötü şantiye koşullarına karşı koruma sağlamak için güçlendirilmiş ayaklar.
- o Dengeli taşımaya izin veren tam uzunlukta taşıma
- o Düşük pil göstergesi, pil paketi azaldığında ışık yanıp söner



TRUEVIEW™

YENİ



Elektronik cihazları şarj için 2.1 AMP USB çıkışı



On iki yüksek performanslı LED 6000 Lümen'e kadar ışık sağlar



Tam boy taşıma kolu

M18 HOSALC-0	
Sistem	M18
Akü Tipi	M18™ Aküler
Ampul Tipi	LED
Maks. Işık çıkışı (Lümen) Yüksek / Orta / Düşük	6000/4000/1700
Maks. çalışma süresi. M18 HB8 pil ile süre (saat)	3,5/5/10
Akülü Ağırlık (kg)	11,1
Tedarik Şekli	Taşıma Çantası
Ürün Kodu	4933478116

M18 SAL

M18™ AKÜLÜ LED STAND AYDINLATMA

- TRUEVIEW yüksek nitelikli aydınlatma çözümleri, en gelişmiş LED teknolojisini birleştiren çok yönlü ürün tasarımı ve daha fazla verimlilik sağlamak için REDLITHIUM-ION Aküleriyle birlikte kullanıcılara maksimum performans sunar. Her TRUE VIEW ışıklar, diğerlerinden farklı uyum, kullanım ve uzun ömür niteliklerinden dolayı bugün profesyoneller tarafından kullanılır.
- 3 ışık ayan – 12li yüksek performans LEDler 250 watt halojenden parlak 2000 lümen yüksek ışık çıkışı, 1300 lümen orta ışık çıkışı ve 850 lümen düşük ışık çıkışı
- Son derece dayanıklı polikarbonat mercek ile darbeye dayanıklı kafa 230 dikey ve 240 yatay olarak döndürülerek ayarlanabilir.
- 1.10m den 2.20m ye ulaşan uzatılabilir direk, gölgeler olmadan üstten çalışma alanını aydınlatır.
- Milwaukee M18 REDLITHIUM-ION 5.0 Ah aküleriyle düşük ışık çıkışında 10 saat, orta ışık çıkışında 6 saat ve yüksek ışık çıkışında 4 saat çalışma süresi sağlar.
- IP54 - Toz ve su sıçramasına karşı korumalıdır
- Düşük ağırlık merkezi ve darbeye dayanıklı güçlendirilmiş naylon bacaklar zorlu şantiye koşullarına uyum sağlar
- Bir elle kolay taşıma için iki pozisyonlu taşıma kolu : katlandığında ağırlığı eşit olarak dengelenir.
- Düşük Akü göstergesi : Akü azaldığında ışık yanıp söner.



	M18 SAL-0	M18 SAL-502B
Volt (V)	18	18
Akü Sayısı	0	0
Sistem	M18	M18
Akü Tipi	Tüm M18 Aküler	Tüm M18 Aküler
Aydınlatma Tipi	LED	LED
Maksimum Aydınlatma (Lumen)	2000 / 1300 / 850 / -	2000 / 1300 / 850 / -
Maks. M18 B5 Akü ile Çalışma Süresi (s)	4 / 6 / 10 / -	4 / 6 / 10 / -
Akülü Ağırlık (kg)	-	-
Ürün Kodu	4933451246	4933451896

M18 POALC

M18™ AKÜLÜ LED AYDINLATMA

- TRUEVIEW™ Üç bağımsız döner ışık kafası 3000 Lümen Yüksek Çözünürlüklü ışık
- M18™ REDLITHIUM™ 5.0 Ah pil takımı ile pivot ışık kafasının tümü bir arada 12 saate kadar çalışma süresi sağlar
- IP54: suya ve toza dayanıklı
- Her türlü M18™ bataryanın hızlı ve kolay şarj edilmesi için yerleşik şarj işlevi
- 2.1 AMP USB çıkış portu üzerinden pil veya elektronik cihazlar şarj edilebilir
- PACKOUT™ Modüler Depolama Sistemi ile tam uyumlu.
- AC / DC çok yönlülüğü: MILWAUKEE® M18™ piller veya şebeke elektriği ile çalışır
- Cihazlar ve küçük eşyalar için saklama bölmesi
- Çıktı veya çalışma süresini yönetmek için 9 çıktı modu
- Düşük pil göstergesi, pilin şarjı azaldığında ışık yanıp söner



YENİ

M18 POALC-0	
Sistem	M18
Akü Tipi	Tüm M18 Aküler
Ampul Tipi	LED
Maks. Işık çıkışı (Lümen) Yüksek / Orta / Düşük	3000 / 1500 / 1000 / -
Maks. çalışma süresi. M18 HB8 Akü ile süre (saat)	12 / 8 / 4
Akülü Ağırlık (kg)	5,9
Tedarik Şekli	Karton Kutu
Ürün Kodu	4933478120

M18 ONESLDP

M18™ ONE-KEY AKÜLÜ ALAN AYDINLATMA

- Işık çıkışı 0'dan 9000 Lümen aralığında ayarlayarak parlaklığı ve çalışma süresini optimize edin
- ONE-KEY™ teknolojisi, gelişmiş ışık özelleştirme ve ışığı uzaktan 30 m'ye kadar kontrol edin
- Hangi gün ve hangi saatlerde ne kadar süreyle çalışacağına karar vermek için programlama imkanı
- Entegre M18™ şarj cihazı - sırayla 2 adet Akü şarj etme imkanı
- M18™ REDLITHIUM-ION™ batarya paketleriyle veya 2,5 m güç kablosu ile çalışabilme
- AC priz çıkışı birden fazla cihazı birbirine bağlayabilme imkanı verir
- Darbeye son derece dayanıklı polikarbon lens kaba şantiye koşulları için ideal
- Akü modunda IP54 sınıfı - cihazı tozdan ve su sıçramasına karşı korumalıdır
- TRUEVIEW™ yüksek çözünürlüklü ışık çıkışı, tutarlı ışın sağlar
- Optimize edilmiş renk ve renklerin gerçek tonunda görünmesini sağlar
- Ayartanabilir Akü kapağı, Aküleri hırsızlığa karşı korumanıza yardımcı olur



M18 ONESLDP-0

Volt (V)	18
Akü Sayısı	0
Sistem	M18
Akü Tipi	Tüm M18 Aküler
Aydınlatma Tipi	LED
Maksimum Aydınlatma (Lumen)	9000 / 4800 / 2500 / -
Maks. M18 B5 Akü ile Çalışma Süresi (saat)	3,5 / 7 / 14 / -
Akülü Ağırlık (kg)	12,1
Ürün Kodu	4933459160

M18 ONESLSP

M18™ ONE-KEY™ AKÜLÜ LED ALAN AYDINLATMA LAMBASI

- ONE-KEY™ teknolojisi, gelişmiş ışık özelleştirme ve ışığı 30 m'ye kadar uzaktan kontrol edebilme
- Işık çıkışı 0 - 4400 Lümen aralığında ayarlama imkanı
- Hangi gün ve hangi saatlerde ne kadar süreyle çalışacağına karar vermek için programlama
- TRUEVIEW™ yüksek tanımlı aydınlatma çözümleri gelişmiş LED teknolojisi
- Geniş alan aydınlatması için 180° ve 360° elektronik ışık kontrolü
- Işığın tavana veya borulara asılabilmesi için tasarlanan kendinden merkezleyici metal kanca
- M18™ REDLITHIUM-ION™ batarya paketleriyle veya 2,5 m güç kablosu ile çalışma imkanı
- AC priz, birden fazla cihazı birbirine bağlayabilme imkanı verir
- M18™ Akü ile çalıştırıldığında düşük ayarda 8 saate kadar çalışma süresi
- REDLITHIUM-ION™ 5,0 Ah akü paketi darbeye son derece dayanıklı polikarbon lens kaba şantiye koşulları için ideal
- IP54 sınıfı - ışık tozdan ve su sıçramasına karşı korumalıdır
- Güvenlik kablosu dahildir



M18 ONESLSP-0

Volt (V)	18
Akü Sayısı	0
Sistem	M18
Akü Tipi	Tüm M18 Aküler
Aydınlatma Tipi	LED
Maksimum Aydınlatma (Lumen)	4400 / 2100 / 1000 / -
Maks. M18 B5 Akü ile Çalışma Süresi (saat)	2 / 4 / 8 / -
Akülü Ağırlık (kg)	5,4
Ürün Kodu	4933459157

M18 HOAL

M18™ YÜKSEK ÇIKIŞ ALAN AYDINLATMA

- TRUEVIEW™ 4000 Lümen Yüksek Çözünürlük'lü aydınlatma
- M18™ REDLITHIUM™ 5,0 Ah pil paketiyle 12 saate kadar çalışma süresi
- 120° dönebilen ışık kafası ve yatay ve dikey aydınlatma için entegre askı delikleri
- Zorlu şantiye koşullarında darbeye dayanıklı tasarım ve ışığı korumak için dayanıklı kafes
- AC / DC çok yönlülüğü: MILWAUKEE® M18™ aküleriyle veya ana şebeke elektrigi ile çalışma imkanı.
- Dahili taşıma kolları ile kolay tek elle taşıma
- Düşük pil göstergesi, pilin şarjı azaldığında ışık yanıp söner
- Esnek akü sistemi: tüm MILWAUKEE® M18™ akülerle çalışır



YENİ

M18 HOAL-0

Sistem	M18
Akü Tipi	Tüm M18 Aküler
Ampul Tipi	LED
Maks. Işık çıkışı (Lümen) Yüksek / Orta / Düşük	4000 / 2000 / 1200
Maks. çalışma süresi. M18 HB8 Akü ile süre (saat)	3 / 6 / 12
Akülü Ağırlık (kg)	3,3
Tedarik Şekli	Karton Kutu
Ürün Kodu	4933478118

M18 AL

M18™ AKÜLÜ ALAN LAMBASI

- TRUEVIEW yüksek nitelikli aydınlatma çözümleri, en gelişmiş LED teknolojisini birleştiren, çok yönlü ürün tasarımları ve daha fazla verimlilik sağlamak için REDLITHIUM-ION Aküleriyle birlikte kullanıcılara maksimum performans sunar. Her TRUE VIEW ışıkları, diğerlerinden farklı uyum, kullanım ve uzun ömür niteliklerinden dolayı bugün profesyoneller tarafından kullanılır.
- 8"li yüksek performanslı LED'ler 1500 Lümen ışık çıkışı sağlar
- Milwaukee M18 REDLITHIUM-ION 4,0 Ah aküleriyle iki aydınlatma seviyesi olan feneri yüksek ışık ayarında en az 8 saatlik çalışma süresi
- Kompakt rulo kafes tasarımı, üstün dayanıklılık sağlar
- Tüm Milwaukee M18 Akü tipleriyle uyumlu, esnek akü sistemi



M18 AL-0

Volt (V)	18
Akü Sayısı	0
Sistem	M18
Akü Tipi	Tüm M18 Aküler
Aydınlatma Tipi	LED
Maksimum Aydınlatma (Lumen)	1500 / - / 780 / -
Maks. M18 B5 Akü ile Çalışma Süresi (saat)	5 / - / 10 / -
Akülü Ağırlık (kg)	2,1
Ürün Kodu	4932430392

M18 PAL

M18™ AKÜLÜ KOMPAKT LED LAMBA

- TRUEVIEW™ yüksek çözünürlüklü aydınlatma ile 1500 Lümen ve 20 saate kadar çalışma imkanı ile 500 W halojen lambanın yerini alır
- 2 güçlü mıknatısı ile birçok farklı bölgeye sabitleme ve farklı alanları farklı açılarla aydınlatma imkanı sunar
- Yüksek derecede sağlam ve darbeye dayanıklı polikarbonat mercekleri 2.7 mt den düşmeye dayanıklıdır
- En kompakt M18™ aydınlatma olması özelliği ile yerinde tamir ve bakım hizmetlerine uygundur
- IP 54, su damlaması ve toza dayanıklıdır
- Merdivende çalışabilmek için entegre tutma ve bağlama bölümleri
- Akü azaldığında ışık yanıp sönerek uyarı verir
- Değişken akü sistemi; Bütün Milwaukee® M18™ aküler ile çalışır.



M18 PAL-0	
Volt (V)	18
Akü Sayısı	0
Sistem	M18
Akü Tipi	Tüm M18 Aküler
Aydınlatma Tipi	LED
Maksimum Aydınlatma (Lumen)	1500 / 600 / 300 / -
Maks. M18 B5 Akü ile Çalışma Süresi (saat)	4.5 / 10 / 20 / -
Akülü Ağırlık (kg)	-
Ürün Kodu	4933464105

M18 TAL

M18™ AKÜLÜ LED ALAN AYDINLATMA LAMBASI

- TRUEVIEW™ yüksek çözünürlüklü ışık alan aydınlatma modunda 2.200 Lümen ve projektör modunda 1.100 Lümen ışık verir
- 90° dikey pozisyonda 360° alan ışık veren ileri düzey LED teknolojisi
- Entegre tutma kolu ile tek elle taşıma imkanı
- Darbeye son derece dayanıklı dayanıklı polikarbonat lens kaba şantiye koşulları için ideal
- Işığın tavana veya borulara asılabilmesi için tasarlanan kendinden merkezleyici 10.8 cm metal kanca
- Düşük Akü göstergesi : Akü azaldığında ışık yanıp söner
- Değişken akü sistemi; Bütün Milwaukee® M18™ aküler ile çalışır.



M18 TAL-0	
Volt (V)	18
Akü Sayısı	0
Sistem	M18
Akü Tipi	Tüm M18 Aküler
Aydınlatma Tipi	LED
Maksimum Aydınlatma (Lumen)	2200 / 1100 / 550
Maks. M18 B5 Akü ile Çalışma Süresi (saat)	4 / 8 / 16
Akülü Ağırlık (kg)	2.5
Ürün Kodu	4933464134

M18 HAL

M18™ AKÜLÜ ALAN LAMBASI

- TRUEVIEW™ yüksek çözünürlüklü aydınlatma
- On iki yüksek performanslı LED ve 3 ışık ayarı, yüksekte 3000 Lümen sağlamakta ve 500 Watt halojen ışığa göre% 30 daha parlak olmaktadır
- 240 ° dönebilen ışık kafası ve yatay ve dikey asma için delikler
- Cihazı zorlu işyeri koşullarından korumak için darbeye dayanıklı polikarbonat mercek ve dayanıklı kafes
- M18™ REDLITHIUM-ION™ Akü paketleri veya 2,5 m dahili uzatma kablosu ile çalışan çift güç kaynağı
- Dahili taşıma kollarıyla kolay tek elle nakliye
- Düşük Akü göstergesi, Akü paketi düşük şarj olduğunda yanıp söner



M18 HAL-0	
Volt (V)	18
Akü Sayısı	0
Sistem	M18
Akü Tipi	Tüm M18 Aküler
Aydınlatma Tipi	LED
Maksimum Aydınlatma (Lumen)	3000 / 1500 / 650 / -
Maks. M18 B5 Akü ile Çalışma Süresi (saat)	2 / 4 / 9 / -
Akülü Ağırlık (kg)	3.4
Ürün Kodu	4933451262

M18 SLED

M18™ AKÜLÜ LED AYDINLATMA

- TRUEVIEW™ yüksek çözünürlüklü aydınlatma
- Dönen kafası ve kuvvetli spot modu , 650 metre mesafeye kadar 1250 lümen ışık sağlar
- 4 farklı modu ile ışıklandırma için seçenekler sunar
- Uzun menzilli tanımlama için spot modu: şebeke direği / yüksek gerilim kablosu muayenesi, boru hattı, döküm veya bakır boru uzun çalışma testi, yer hizmetleri, köprü işi
- Yakın çalışma alanlarını aydınlatmak için özel mod
- IP54 sistemi, cihazı tozdan ve su sıçramasından korur
- Kauçuk tutamak ile ergonomik kavrama, kullanımlar sırasında kullanıcı konforunu artırır ve kavramayı kolaylaştırır



M18 SLED-0	
Volt (V)	18
Akü Sayısı	0
Sistem	M18
Akü Tipi	Tüm M18 Aküler
Aydınlatma Tipi	LED
Maksimum Aydınlatma (Lumen)	1250 / 1200 / 600 / 1200
Maks. M18 B5 Akü ile Çalışma Süresi (saat)	4 / 4 / 7 / 5
Işın Mesafesi (m)	650
Akülü Ağırlık (kg)	1.4
Ürün Kodu	4933459159

M18 TLED

M18™ AKÜLÜ LED FENER

- Geleneksel akkor ampullerden 2 kat daha parlak ve beyaz 120 lümen LED ışık
- M18 LED elektroniği, tek bir şarjla daha az ısınmayla 2 kat daha uzun çalışma süresi
- Etkili yalıtımlı alüminyum kafa hava koşullarına dayanıklı tasarlanmıştır.
- 90 derece dönen kafa çalışma alanının istenilen yerinin aydınlatılmasında kolaylık sağlar
- Eller serbest kullanım için manyetik sırt
- Tüm Milwaukee M18 Akü tipleriyle uyumlu, esnek batarya sistemi



M18 TLED-0	
Volt (V)	18
Akü Sayısı	0
Sistem	M18
Akü Tipi	Tüm M18 Aküler
Aydınlatma Tipi	LED
Maksimum Aydınlatma (Lumen)	120 / - / - / -
Maks. M18 B5 Akü ile Çalışma Süresi (saat)	29 / - / - / -
Akü Ağırlık (kg)	0.7
Ürün Kodu	4932430361

M18 LL

M18™ TRUVIEW 360 DERECE FENER

- TRUVIEW yüksek nitelikli aydınlatma çözümleri, en gelişmiş LED teknolojisini birleştiren, çok yönlü ürün tasarımları ve daha fazla verimlilik sağlamak için REDLITHIUM-ION Aküleriyle birlikte kullanıcılara maksimum performans sunar. Her TRUE VIEW ışıkları, diğerlerinden farklı uyum, kullanım ve uzun ömür niteliklerinden dolayı bugün profesyoneller tarafından kullanılır.
- 180-360 ayarlanabilen ışık-Çok yönlü tasarımı kullanıcıya alanı yada sadece bir tarafı aydınlatma imkanı sağlar.
- Sınıfının en iyi performansı-Geniş alanları aydınlatmak için 400+ lümenlik eşsiz ışık çıkışı
- Yüksek enerjili USB girişi, tabletlere, cep telefonların, Mp3 ve diğer elektronik aletlerin şarj edilebilmesine imkanı sağlar.
- Şantiye dayanıklılığı- Darbeye dayanıklı lens ile tasarlanmış olup şantiye koşullarına dayanacak sağlamlıktadır.
- Milwaukee M12 REDLITHIUM-ION 4.0 Ah aküleriyle yüksek ışık ayarında en az 8 saatlik çalışma süresi
- Asmak için 2 kanca
- Tüm açılardan su sıçramasına karşı korumalıdır.



M18 LL-0	
Volt (V)	18
Akü Sayısı	0
Sistem	M18
Akü Tipi	Tüm M18 Aküler
Aydınlatma Tipi	LED
Maksimum Aydınlatma (Lumen)	700 / 350 / 70 / 700
Maks. M18 B5 Akü ile Çalışma Süresi (saat)	10 / 20 / 100 / 16
Işın Mesafesi (m)	29
Akü Ağırlık (kg)	1.2
Ürün Kodu	4932430563

M18 IL

M18™ TRUVIEW™ KONTROL LAMBASI

- TRUVIEW yüksek nitelikli aydınlatma çözümleri, en gelişmiş LED teknolojisini birleştiren, çok yönlü ürün tasarımları ve daha fazla verimlilik sağlamak için REDLITHIUM-ION Aküleriyle birlikte kullanıcılara maksimum performans sunar. Her TRUE VIEW ışıkları, diğerlerinden farklı uyum, kullanım ve uzun ömür niteliklerinden dolayı bugün profesyoneller tarafından kullanılır.
- Güçlü üç ledli tasarım 2 ışık ayarıyla, 300 Lümen yüksek ve 130 Lümen düşüğe ayarlanma imkanı sağlar.
- 45 ileri geri dönen kafa 180 kapsama alanı sağlar
- Objektif plakasının zarar görmesi halinde ünitenin kolay değişimine imkan sağlayan yapı
- Farklı alanlarda kullanım için 2 ayarlanabilir kanca
- Milwaukee M18 REDLITHIUM-ION 4.0 Ah aküleriyle yüksek ışık ayarında en az 15 saatlik çalışma süresi
- Kompakt tasarım-Diğer ışıkların faaliyet gösteremediği yerlerde de çalışır
- Tüm açılardan su sıçramasına karşı korumalıdır.



M18 IL-0	
Volt (V)	18
Akü Sayısı	0
Sistem	M18
Akü Tipi	Tüm M18 Aküler
Aydınlatma Tipi	LED
Maksimum Aydınlatma (Lumen)	300 / - / 130 / -
Maks. M18 B5 Akü ile Çalışma Süresi (saat)	17 / - / 36 / -
Akü Ağırlık (kg)	1.2
Ürün Kodu	4933430564



TICK™

HERŞEYİ TAKİP ET & KAYBETME



HERYERE SABİTLENEBİLİR

- Milwaukee® ONE-KEY™ envanterinizdeki herhangi bir şeyi takip edin.
- TICK™'i seçtiğiniz bir ürüne sabitleyin ve kaybettiğiniz ürünün konumunu ONE-KEY™ entegre ürün takip sistemi ile bulun.
- Tüm ONE-KEY™ entegre ürün takip özellikleri ile uyumludur
- CR2032 Akü azaldığında son kullanıcıyı uyarır
- IP67; koruma sınıfı en zor saha şartlarında dayanıklılık sağlar
- Yapışkan, vidalama yada perçinle sabitlenebilir

	BTM-1	BTM-4	BTM-10	BTM-50
Paket Adedi	1	4	10	50
Akü Ömrü	8760	8760	8760	8760
Çalışma Sıcaklığı Aralığı	-30 ile 60	-30 ile 60	-30 ile 60	-30 ile 60
Sinyal Mesafesi	30	30	30	30
IP Koruma Sınıfı	IP67	IP67	IP67	IP67
Akü ile Ağırlık	0.023	0.023	0.023	0.023
Ürün Kodu	4932459347	4932459348	4932459349	4932459350



IP67

- Hava koşullarına dayanıklı
- Suya dayanıklı
- Darbeye dayanıklı

ONE-KEY™

UNLOCKING THE DIGITAL JOBSITE.

SABİTLE. TAKİP ET. YÖNET.

Available on the
App Store

ANDROID APP ON
Google play

**ÜCRETSİZ
UYGULAMAYI
ŞİMDİ İNDİRİN**

YENİLENMİŞ. GÜCÜ



PERFORMANSA
YÖNELİK
KULLANICI ODAKLI
SİSTEM CİHAZLARI



M12 FUEL

M12TM

ÇİÇLÜ. DAYANIKLI.



TEK SİSTEM
İLE

90
CİHAZ

REDLITHIUM™

DAHA ÜSTÜN PERFORMANS

M12 FUEL teknolojisinin mühendislik çalışmaları, işinin ehli çalışanların talepleri göz önüne alınarak gerçekleştirildi. M12 FUEL POWERSTATE™ kömürsüz motor , REDLITHIUM-ION™ akü koruması ve REDLINK PLUS™ akıllı yazılım ve donanımı ile eşsiz bir güç , çalışma zamanı ve dayanıklılığa ulaşıyor.

Kısaca M12 FUEL teknolojisi sınıfının en iyisi olarak akülü cihazınızın performansını artırır , korur ve güçlendirir.



DAHA KABİLİYETLİ

1 POWERSTATE™ KÖMÜRSÜZ MOTOR TEKNOLOJİSİ

- o Milwaukee tarafından tasarlanmış üstün motor yapısı
- o Tüm önde gelen markaları geride bırakan performans
- o 10x daha uzun motor ömrü

DAHA HAFİF

DAHA KOMPAKT

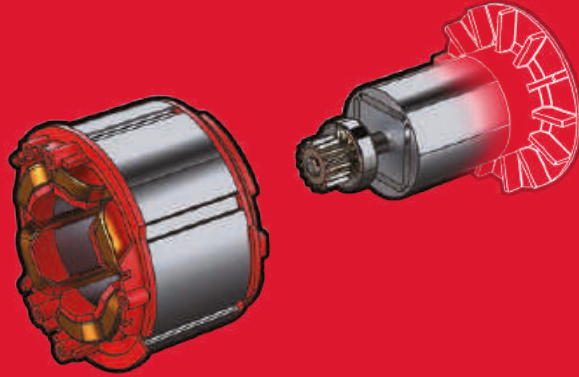

M12 FUEL™

DRIVEN TO OUTPERFORM.™

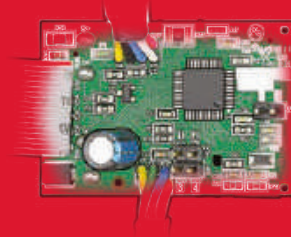

2 REDLINK PLUS™ AKILLI İŞLEMÇİ

- o Pil üzerinde bireysel hücre kontrolü yapar pil ömrünü uzatır
- o Aküden ihtiyacı kadar enerji kullanır
- o Aşırı yük korumasında sınıfının en iyisidir
- o Motor, tetik ve akü arasında iletişim sağlar



3 REDLITHIUM-ION™ AKÜ SİSTEMİ

- o Sınıfının en dayanıklı aküsü
- o Tüm 12 volt ürünlerle uyumlu
- o Şarj göstergesi pil içinde kalan enerjiyi gösterir
- o -20 c (ortam sıcaklığı) çalışma imkânı

REDLITHIUM™

TEK SİSTEM
İLE

90 M12
CİHAZ



M12 FPD

M12 FUEL

M12™ AKÜLÜ DARBELİ MATKAP & VİDALAMA

- Milwaukee® dizaynı POWESTATE™ kömürsüz motor, daha kompakt boyutta rakiplerinden daha fazla güç üretir
- Akıllı REDLINK PLUS™ sistemi, akü ve makine için geliştirilmiş dijital aşırı yük koruması sağlar ve yük altında benzersiz performans sunar.
- REDLITHIUM-ION™ akü sistemi, sağlam gövde yapısı ile daha uzun kullanım ömrü, akıllı elektronik kartı sayesinde tek şarjda daha fazla çalışma imkanı verir
- Özel hücre denetim sistemi aletin çalışma süresini optimize eder ve uzun süreli akü dayanıklılığı sağlar .
- 13 mm metal mandren ile hızlı uç değiştirme ve uç tuturma (sabitleme).
- Elektronik 16 ayrı tork kademesi ile birlikte ayrı olarak darbeli delim ve vidalama için kilitleti sabit tork kademeleri
- Şarj Süresini gösteren LED gösterge
- Çalışma Alanını aydınlatan parlak LED ışık
- Değişken akü sistemi; Bütün Milwaukee® M12™ aküler ile çalışır.



	M12 FPD-0	M12 FPD-202X	M12 FPD-602X
Akü Kapasitesi (Ah)	–	2.0	6.0
Akü Sayısı	0	2	2
Şarj Süresi	–	40 dak	90 dak
1. Viteste Yüksüz Hızı (d/dk)	0 - 450	0 - 450	0 - 450
2. Viteste Yüksüz Hızı (d/dk)	0 - 1700	0 - 1700	0 - 1700
Vidalama Kapasitesi (mm)	13	13	13
Maks. Ahşap Delme (mm)	35	35	35
Maks. Metal Delme (mm)	13	13	13
Maks. Duvar Delme (mm)	13	13	13
Maks. Darbe Sayısı (dar/dak)	25,500	25,500	25,500
Maks. tork (Nm)	40	40	40
Akü Ağırlık (kg)	–	1.2	1.5
Tedarik Şekli	–	Taşıma Çantası	Taşıma Çantası
Ürün Kodu	4933459801	4933459802	4933459806

M12 FPD

M12™ DEĞİŞKEN MANDRENLİ KOMPAKT DARBELİ MATKAP&VİDALAMA

- Milwaukee® 6 in 1 değişken sistemli ve yüksek performanslı kompakt darbeli matkap ile çok yönlü çalışma
- Farklı uygulamalar için çıkarılabilir 3 farklı mandren çeşidi (sadece Kit modelinde)
- Milwaukee® dizaynı POWESTATE™ kömürsüz motor, daha kompakt boyutta rakiplerinden daha fazla güç üretir
- Akıllı REDLINK PLUS™ sistemi, akü ve makine için geliştirilmiş dijital aşırı yük koruması sağlar ve yük altında benzersiz performans sunar.
- REDLITHIUM-ION™ akü sistemi, sağlam gövde yapısı ile daha uzun kullanım ömrü, akıllı elektronik kartı sayesinde tek şarjda daha fazla çalışma imkanı verir
- 13mm supra mandren, full metal dik açılı ¼ hex ve dirsek tip ¼ hex başlık.
- Mandrensiz 125 mm boyutunda ¼ hex giriş
- Full metal planet dişli kutusu ile extra sağlamlık
- Çalışma Alanını aydınlatan parlak LED ışık
- Değişken akü sistemi; Bütün Milwaukee® M12™ aküler ile çalışır.



M12 FUEL

	M12 FPD-0	M12 FPD-202X	M12 FPDKIT-202X
Akü Kapasitesi (Ah)	–	2.0	2.0
Akü Sayısı	0	2	2
Şarj Süresi	–	40 dak	40 dak
1. Viteste Yüksüz Hızı (d/dk)	0 - 450	0 - 450	0 - 450
2. Viteste Yüksüz Hızı (d/dk)	0 - 1700	0 - 1700	0 - 1700
Vidalama Kapasitesi (mm)	13	13	13
Maks. Ahşap Delme (mm)	35	35	35
Maks. Metal Delme (mm)	13	13	13
Maks. Duvar Delme (mm)	13	13	13
Maks. Darbe Sayısı (dar/dak)	25,500	25,500	25,500
Maks. tork (Nm)	37	37	37
Akü Ağırlık (kg)	–	1.2	1.2
Tedarik Şekli	–	Taşıma Çantası	Taşıma Çantası
Ürün Kodu	4933464135	4933464136	4933464138

M12 FDD

M12™ AKÜLÜ MATKAP & VİDALAMA

- Milwaukee® dizaynı POWESTATE™ kömürsüz motor, daha kompakt boyutta rakiplerinden daha fazla güç üretir
- Akıllı REDLINK PLUS™ sistemi, akü ve makine için geliştirilmiş dijital aşırı yük koruması sağlar ve yük altında benzersiz performans sunar.
- REDLITHIUM-ION™ akü sistemi, sağlam gövde yapısı ile daha uzun kullanım ömrü, akıllı elektronik kartı sayesinde tek şarjda daha fazla çalışma imkanı verir
- Özel hücre denetim sistemi aletin çalışma süresini optimize eder ve uzun süreli akü dayanıklılığı sağlar .
- 13 mm metal mandren ile hızlı uç değiştirme ve uç tuturma (sabitleme).
- Elektronik 16 ayrı tork kademesi ile birlikte ayrı olarak darbeli delim ve vidalama için kilitleti sabit tork kademeleri
- Şarj Süresini gösteren LED gösterge
- Çalışma Alanını aydınlatan parlak LED ışık
- Değişken akü sistemi; Bütün Milwaukee® M12™ aküler ile çalışır.



M12 FUEL

	M12 FDD-0	M12 FDD-202X	M12 FDD-602X
Akü Kapasitesi (Ah)	–	2.0	6.0
Akü Sayısı	0	2	2
Şarj Süresi	–	40 dak	90 dak
1. Viteste Yüksüz Hızı (d/dk)	0 - 450	0 - 450	0 - 450
2. Viteste Yüksüz Hızı (d/dk)	0 - 1700	0 - 1700	0 - 1700
Vidalama Kapasitesi (mm)	13	13	13
Maks. Ahşap Delme (mm)	35	35	35
Maks. Metal Delme (mm)	13	13	13
Maks. tork (Nm)	40	40	40
Akü Ağırlık (kg)	–	1.2	1.5
Tedarik Şekli	–	Taşıma Çantası	Taşıma Çantası
Ürün Kodu	4933459815	4933459816	4933459820

M12 FDDX

M12 FUEL™

M12 FUEL™ AKÜLÜ DEĞİŞKEN MANRENLİ MATKAP

- o Ekstrem koşullar için yüksek performanslı kompakt 4'ü 1 arada montaj matkabı
- o Sadece kit modellerde çıkarılabilir 4 farklı kafalı
- o 1.1/4 altıgen uç giriş sistemi, gerekli olduğunda matkap uzunluğunu 130 mm'ye düşürür
- o Rakipsiz erişim ve kontrol için hizalı kabza
- o POWERSTATE™ kömürsüz motor, 34 Nm'ye kadar tork sağlar
- o Kolay uç erişimi için manyetik tutucu
- o REDLINK PLUS™ akıllı işlemci,
- o Alet ve akü için aşırı yük koruması ve benzersiz şekilde yük altında takım performansı
- o REDLITHIUM-ION™ akü sistemi, sağlam gövde yapısı ile daha uzun kullanım ömrü, akıllı elektronik kartı sayesinde tek şarjda daha fazla çalışma imkanı verir
- o Paket ömrü boyunca daha fazla iş
- o Esnek akü sistemi: tüm MILWAUKEE® M12™ akülerle çalışır



YENİ



Hat Üzerinde Tutuş



Kolay uç erişimi için manyetik tutucu



2 Vites

	M12 FDDX-0	M12 FDDXKIT-0X	M12 FDDXKIT-202X
Akü kapasitesi Ah	-	-	2
Akü sayısı	-	-	2
Akü şarj süresi dk	-	-	40
Yüksüz hız 1 vites (dev/dk)	0-400	0-400	0-400
Yüksüz hız 2 vites (dev/dk)	0-1600	0-1600	0-1600
Mandren kapasitesi (mm)	10	10	10
Maks. delme ahşap (mm)	28	28	28
Maks. delme çelik (mm)	10	10	10
Maks. tork (Nm)	34	34	34
Akülü ağırlık (kg)	-	-	0.9
Standart ekipman	10 mm metal mandren	10 mm metal mandren	10 mm metal mandren
		Köşe adaptörü	Köşe adaptörü
		Ofset adaptörü	Ofset adaptörü
		Darbeli vidalama adaptör	Darbeli vidalama adaptör
Tedarik Şekli	Karton Kutu	Taşıma Çantası	Taşıma Çantası
Ürün Kodu	4933464978	4933471332	4933464979

SHOCKWAVE™ DARBELİ VIDALAMA BİTS SET (32 PARÇA)

Ürün Kodu

4932464240



C12 RAD

M12™ AKÜLÜ KÖŞE MATKAP

- o Ağır hizmet metal şanzıman üstün dayanıklılık ve yüksek tork sağlar
- o REDLINK™ elektronik aşırı yük koruma sistemi, makine ve akü için sınıfının en dayanıklı sistemidir.
- o Her pozisyonda rahat çalışma imkanı sunan değişken hızlı mandal
- o Hızlı şekilde uç ve bits değiştirme imkanı sunan 10mm anahtarsız mandren
- o İnce ve yumuşak tutma kolu
- o Bireysel pil hücre sistemi ile çalışma süresinin en verimli halde kullanımını sağlar.
- o Çalışma alanını aydınlatan parlak LED ışık.
- o REDLITHIUM-ION™ akü , -20C°'ye kadar diğer li-ion akülere oranla 2 kat'a yakın çalışma zamanı ,%20 daha fazla güç , 2 kat'a yakın akü ömrü sağlar
- o Tüm Milwaukee® M12™ REDLITHIUM-ION™ pilleri ile çalışır



	C12 RAD-0	C12 RAD-202B
Akü Kapasitesi (Ah)	-	2.0
Akü Sayısı	0	2
Şarj Süresi	-	40 dak
Yüksüz Hız (d/dk)	0 - 800	0 - 800
Vidalama Kapasitesi (mm)	10	10
Maks. Ahşap Delme (mm)	22	22
Maks. Metal Delme (mm)	10	10
Maks. tork (Nm)	12	12
Akülü Ağırlık (kg)	-	1.1
Tedarik Şekli	-	Bez Çanta
Ürün Kodu	4933416900	4933441215

M12 CD

M12™ AKÜLÜ VIDALAMA

- o 10 kat daha uzun motor ömrü ve %25 daha fazla güç için tasarlanmış Milwaukee® kömürsüz POWERSTATE™ motor.
- o Geliştirilmiş benzersiz REDLINK PLUS™ dijital sistem, akü ve makine için aşırı yük koruması sağlar , aşırı yükte bile makine performansını artırır.
- o REDLITHIUM-ION™ akü , -20C°'ye kadar diğer li-ion akülere oranla 2 kat'a yakın çalışma zamanı ,%20 daha fazla güç , 2 kat'a yakın akü ömrü sağlar.
- o Şarj seviyesini gösteren LED göstergesi.
- o Hücre denetim sistemi , akünün çalışma zamanını düzenler ve uzun süreli akü dayanıklılığı sağlar
- o Çalışma alanını aydınlatan parlak LED ışık.



M12 FUEL™

	M12 CD-0	M12 CD- 202B
Akü Kapasitesi (Ah)	-	2.0
Akü Sayısı	0	2
Şarj Süresi	-	40 dak
1. Viteste Yüksüz Hız (d/dk)	0 - 450	0 - 450
2. Viteste Yüksüz Hız (d/dk)	0 - 1700	0 - 1700
Uç Girişi	1/4" Hex	1/4" Hex
Maks. Ahşap Delme (mm)	25	25
Maks. Metal Delme (mm)	10	10
Maks. tork (Nm)	37	37
Akülü Ağırlık (kg)	1.2	1.2
Tedarik Şekli	-	Bez Çanta
Ürün Kodu	4933440450	3400440450

M12 FID

M12™ AKÜLÜ DARBELİ VİDALAMA 1/4"

- Milwaukee® dizaynı POWESTATE™ kömürsüz motor, 130 mm' lik daha kompakt boyutta rakiplerinden daha fazla güç üretir
- Akıllı REDLINK PLUS™ sistemi, akü ve makine için geliştirilmiş dijital aşırı yük koruması sağlar ve yük altında benzersiz performans sunar
- Milwaukee® DRIVE CONTROL™ sistemi 3 ayrı hız ve tork ayar seçeneği sunduğu gibi akıllı vida modu ile uygulama verimliliğini en üst düzeye çıkarır
- REDLITHIUM-ION™ akü sistemi, sağlam gövde yapısı ile daha uzun kullanım ömrü, akıllı elektronik kartı sayesinde tek şarjda daha fazla çalışma imkanı verir
- Özel hücre denetim sistemi aletin çalışma süresini optimize eder ve uzun süreli akü dayanıklılığı sağlar .
- 1/4" Hex mandren ile hızlı ve kolay uç değişimi
- Çalışma Alanını aydınlatan parlak LED ışık
- Değişken akü sistemi; Bütün Milwaukee® M12™ aküler ile çalışır.



	M12 FID-0	M12 FID-202X
Akü Kapasitesi (Ah)	-	2.0
Akü Sayısı	0	2
Şarj Süresi	-	40 dak
Yüksüz Hızı (d/dk)	0-1300 / 0-2400 / 0-3300 / 0-3300	0-1300 / 0-2400 / 0-3300 / 0-3300
Uç Girişi	1/4" Hex	1/4" Hex
Darbe Sayısı (dar/dk)	0-4000	0-4000
Ahşap Vidalama (mm)	6	6
Maks. tork (Nm)	147	147
Akü Ağırlık (kg)	-	1.1
Tedarik Şekli	-	Taşıma Çantası
Ürün Kodu	4933459822	4933459823

RED HEX



uçları ile delme işlemi yapılabilir.

M12 FQID

M12 FUEL™ SURGE™ 1/4" HEX HİDROLİK DARBELİ VİDALAMA

- M12 FUEL™ SURGE™ Milwaukee® 1 / 4" Hex hidrolik darbeli vidalama
- 12V gurubunda sınıfının en sessiz darbeli vidalaması, ahşap vidalama uygulamalarında 76 dB (A)
- FLUID-DRIVE™ hidrolik güç aktarma sistemi, metal üzerindeki metal temasını azaltır alet, daha sessiz ve daha akıcı performans ile çalışır
- 4 Modlu SÜRÜCÜ KONTROLÜ, kullanıcının dört farklı hızı geçmesini sağlar ve uygulamada çok yönlülüğü en üst düzeye çıkarmak için tork ayarlama imkanı sunar
- POWESTATE™ kömürsüz motor, 0 - 3.200 rpm vidaları daha hızlı sürmek için sabit güç çıkışı sağlar
- REDLINK PLUS™ akıllı işlemci en gelişmiş dijital alet ve akü için aşırı yük koruması sağlar ve aleti benzersiz şekilde geliştirir
- REDLITHIUM™ pil takımı, üstün paket yapısı sağlar, Hızlı ve kolay uç değişimi için
- 1/4" altıgen uç girişi
- Esnek pil sistemi: tüm MILWAUKEE® M12™ aküler ile çalışır



M12 FUEL
YENİ

	M12 FQID-0	M12 FQID-202X
akü kapasitesi Ah	-	2
akü sayısı	-	2
akü şarj süresi dk	-	40
Yüksüz hız (dev/dk)	1100/2200/3200/3200	1100/2200/3200/3200
Uç girişi	1/4" Hex	1/4" Hex
Darbe oranı (dar/dk)	950/2200/3400/3400	950/2200/3400/3400
Maks. tork (Nm)	50	50
Akü Ağırlık (kg)	1.5	1.5
Tedarik şekli	Taşıma Çantası	Taşıma Çantası
Stok Kodu	4933464972	4933464974

M12 BRAID

M12™ AKÜLÜ DİK AÇILI DARBELİ VİDALAMA

- Vidalama, sadece 287 mm uzunluğundaki kompakt gövdesiyle ideal çalışma ve performans sunar.
- Geliştirilmiş benzersiz REDLINK dijital sistem, akü ve makine için aşırı yük koruması sağlar, aşırı yükte bile makine performansını artırır.
- Çalışma alanını aydınlatan parlak LED ışık.
- Uygulamaya göre 2 farklı hız seçeneği
- 35.6 mm kompakt baş gövde
- Dayanıklı metal dişli kutusu ve 68Nm maksimum tork
- REDLITHIUM-ION akü, -20C ye kadar diğer li-ion akülere oranla 2 kata yakın çalışma zamanı, %20 daha fazla güç, 2 kata yakın akü ömrü sağlar.
- Üstün dayanıklılık ve maksimum tork için full metal şanzıman ve vites kutusu



	M12 BRAID-0
Akü Kapasitesi (Ah)	-
Akü Sayısı	0
Şarj Süresi	-
1. Viteste Yüksüz Hızı (d/dk)	0-2425
2. Viteste Yüksüz Hızı (d/dk)	0 - 3300
Uç Girişi	1/4" Hex
Maks. tork (Nm)	68
Akü Ağırlık (kg)	1.1
Tedarik Şekli	-
Ürün Kodu	4933451247

M12 FIWF12

M12™ AKÜLÜ DARBELİ SOMUN SIKMA 1/2"

- o Milwaukee® dizaynı POWESTATE™ kömürsüz motor, 124.5 mm' lik daha kompakt boyutta rakiplerinden daha fazla güç üretir
- o Akıllı REDLINK PLUS™ sistemi, akü ve makine için geliştirilmiş dijital aşırı yük koruması sağlar ve yük altında benzersiz performans sunar
- o Milwaukee® DRIVE CONTROL™ sistemi 3 ayrı hız ve tork ayar seçeneği sunduğu gibi akıllı vida modu ile uygulama verimliliğini en üst düzeye çıkarır
- o REDLITHIUM-ION™ akü sistemi, sağlam gövde yapısı ile daha uzun kullanım ömrü, akıllı elektronik kartı sayesinde tek şarjda daha fazla çalışma imkanı verir
- o Özel hücre denetim sistemi aletin çalışma süresini optimize eder ve uzun süreli akü dayanıklılığı sağlar .
- o 1/2" Hex mandren ile hızlı ve kolay uç değişimi
- o Çalışma Alanını aydınlatan parlak LED ışık
- o Değişken akü sistemi; Bütün Milwaukee® M12™ aküler ile çalışır.



	M12 FIWF12-0	M12 FIWF12-422X
Akü Kapasitesi (Ah)	-	1x2.0 / 1x4.0
Akü Sayısı	0	2
Şarj Süresi	-	80 dak
Yüksüz Hızı (d/dk)	1200/1800/2700/2700	1200/1800/2700/2700
Uç Girişi	1/2" Hex	1/2" Hex
Darbe Sayısı (dar/dk)	1100/2100/3200	1100/2100/3200
Maks. Civata Çapı (mm)	M16	M16
Maks. tork (Nm)	339	339
Akülü Ağırlık (kg)	-	1.1
Tedarik Şekli	-	Taşıma Çantası
Ürün Kodu	4933464615	4933464616

M12 FIW38

M12™ AKÜLÜ DARBELİ SOMUN SIKMA 3/8"

- o Daha güçlü, daha kompakt, daha kontrollü
- o 339 Nm torka kadar güç
- o 3/8"oringli soket ile daha hızlı ve kolay lokma değişimi
- o Milwaukee® kömürsüz POWERSTATE™ motoru, kompakt ölçülerde daha fazla güç, daha uzun çalışma süresi ve daha uzun ömür sağlar
- o Gelişmiş benzersiz REDLINK PLUS dijital sistem,akü ve makine için aşırı yük koruması sağlar,aşırı yükte bile makine performansını artırır.
- o REDLITHIUM-ION akü, -20 C ye kadar diğer li-ion akülere oranla 2 kata yakın çalışma
- o Özel hücre denetim sistemi aletin çalışma süresini optimize eder ve uzun süreli akü dayanıklılığı sağlar.
- o Sadece 121.9 mm lik uzunluğu ile dar alanlara erişim imkanı
- o 4 Modlu DRIVE CONTROL™ otomatik shut off modu ile kullanıcıya tam kontrol sunar
- o Çalışma alanını aydınlatan parlak LED ışık
- o Değişken akü sistemi; Bütün Milwaukee® M18™ aküler ile çalışır.



M12 FUEL

	M12 FIW38-0	M12 FIW38-422X
Akü Kapasitesi (Ah)	-	1x 2.0/1x 4.0
Akü Sayısı	0	2
Şarj Süresi	-	80 dak
Yüksüz Hızı (d/dk)	1200/1800/2700/2700	1200/1800/2700/2700
Uç Girişi	1100/2100/3200	1100/2100/3200
Darbe Sayısı (dar/dk)	3/8" Kare	3/8" Kare
Maks. Civata Çapı (mm)	M16	M16
Maks. tork (Nm)	339	339
Akülü Ağırlık (kg)	0.9	1.1
Tedarik Şekli	-	Taşıma Çantası
Ürün Kodu	4933464612	4933464613

M12 FIW14

M12™ AKÜLÜ DARBELİ SOMUN SIKMA 1/4"

- o Daha güçlü, daha kompakt, daha kontrollü
- o 115 Nm maksimum sıkma torku
- o 136 Nm maksimum sökme torku
- o 1/4" oringli soket ile daha hızlı ve kolay lokma değişimi
- o Milwaukee® kömürsüz POWERSTATE™ motoru, kompakt ölçülerde daha fazla güç, daha uzun çalışma süresi ve daha uzun ömür sağlar
- o Gelişmiş benzersiz REDLINK PLUS dijital sistem,akü ve makine için aşırı yük koruması sağlar,aşırı yükte bile makine performansını artırır.
- o REDLITHIUM-ION akü, -20 C ye kadar diğer li-ion akülere oranla 2 kata yakın çalışma
- o Özel hücre denetim sistemi aletin çalışma süresini optimize eder ve uzun süreli akü dayanıklılığı sağlar.
- o Sadece 129.5 mm lik uzunluğu ile dar alanlara erişim imkanı
- o 4 Modlu DRIVE CONTROL™ otomatik shut off modu ile kullanıcıya tam kontrol sunar
- o Çalışma alanını aydınlatan parlak LED ışık
- o Değişken akü sistemi; Bütün Milwaukee® M18™ aküler ile çalışır



M12 FUEL

	M12 FIW14-0
Akü Kapasitesi (Ah)	-
Akü Sayısı	0
Şarj Süresi	-
Yüksüz Hızı (d/dk)	1300/1900/3200/3200
Uç Girişi	1300/2000/4300
Darbe Sayısı (dar/dk)	1/4" Kare
Maks. Civata Çapı (mm)	M12
Maks. tork (Nm)	136
Akülü Ağırlık (kg)	0.9
Tedarik Şekli	-
Ürün Kodu	4933464611

M12 FRAIWF12

M12 FUEL™

M12 FUEL™ 1/2" KÖŞE SOMUN SIKMA SEGMANLI

- o 270 Nm'ye kadar sıkma 300 Nm somun sökme torku
- o 4 Modlu SÜRÜCÜ KONTROLÜ, Otomatik Kapatma Modu aşırı sıkmayı önler
- o Uzun gövde profili, ulaşılması zor yerlerde daha fazla erişim sağlar
- o Soket profil tasarımı sadece 71 mm kafa, dar alanlara ulaşmanızı sağlar
- o Hızlı ve kolay soket değişimi için segmanlı soket girişi 1 / 2" soket
- o Parlak LED çalışma alan aydınlatması
- o Birinci sınıf kauçuk üst kalıp, aşındırıcı malzemelere karşı korur ve kullanımda daha fazla konfor sağlar
- o MILWAUKEE®'ye özel üç teknoloji ile donatıldı - POWERSTATE™ kömürsüz motor, REDLITHIUM™ pil takımı ve REDLINK PLUS™ akıllı donanım
- o Esnek akü sistemi: tüm MILWAUKEE® M12™ akülerle çalışır



YENİ



4 Modlu SÜRÜCÜ KONTROLÜ: Otomatik Kapatma Modu ve Cıvata Çıkarma modu



Uzun gövde profili (219 mm) ulaşılması zor alanlara erişim sağlar



Dar alanlarda daha fazla erişim için yalnızca 71 mm kafa profili

	M12 FRAIWF12-0
Akü Kapasitesi Ah	-
Akü Sayısı	0
Şarj Süresi	-
Yüksüz hız (dev/dk)	0-1150/0-2300/0-3000/0-3000
Uç Girişi	1/2" kare
Darbe oranı (dar/dk)	0-1350/0-2700/0-3600
Maks. tork (Nm)	270
Maks. cıvata çapı	M16
Akülü Ağırlık (kg)	1,7
Tedarik Şekli	Karton Kutu
Ürün Kodu	4933471699

1/2" SHOCKWAVE™ DARBELİ LÖKMA TAKIMI - 10 PARÇA

Ürün Kodu **4932352861**



M12 FRAIWF38

M12 FUEL™ 3/8" KÖŞE SOMUN SIKMA SEGMANLI

- o 270 Nm'ye kadar sıkma 300 Nm somun sökme torku
- o 4 Modlu SÜRÜCÜ KONTROLÜ, Otomatik Kapatma Modu Aşırı sıkmayı önler
- o Uzun gövde profili, ulaşılması zor yerlerde daha fazla erişim sağlar
- o Örs profil tasarımı sadece 71 mm kafa, dar alanlara ulaşmanızı sağlar
- o Hızlı ve kolay soket değişimi için segmanlı soket girişi 3/8" örs
- o Parlak LED çalışma alan aydınlatması
- o Birinci sınıf kauçuk üst kalıp, aşındırıcı malzemelere karşı korur ve kullanımda daha fazla konfor sağlar
- o MILWAUKEE®'ye özel üç teknoloji ile donatıldı - POWERSTATE™ kömürsüz motor, REDLITHIUM™ pil takımı ve REDLINK PLUS™ akıllı donanım ve yazılım
- o Şantiyede olağanüstü güç, çalışma süresi ve dayanıklılık
- o Esnek akü sistemi: tüm MILWAUKEE® M12™ akülerle çalışır



M12 FUEL™

YENİ

M12 FRAIWF38-0

Akü Kapasitesi Ah	-
Akü Sayısı	0
Şarj Süresi	-
Yüksüz hız (dev/dk)	0-1150/0-2300/0-3000/0-3000
Uç Girişi	3/8" kare
Darbe oranı (dar/dk)	0-1350/0-2700/0-3600
Maks. tork (Nm)	270
Maks. cıvata çapı	M16
Akülü Ağırlık (kg)	1,7
Tedarik Şekli	Karton Kutu
Ürün Kodu	4933471700

M12 ONEFTR38

M12 FUEL™ ONE-KEY 3/8" DİJİTAL TORK METRE

- o Milwaukee'nin ilk dijital tork anahtarı, %50'ye kadar daha hızlı kurulum sağlar
- o Tork açısından kritik bağlantı elemanları için ±% 2 hassasiyetle 13,6 - 135,6 Nm tork aralığında seçtiğiniz değerlerde sıkım yapmanızı sağlar
- o Moment verileri sağlayan ONE-KEY™ ile daha hızlı, daha verimli tork raporlaması veya denetçiler için özelleştirilebilir raporlama
- o Farklı alet kullanımını önlemek için motor aracılığıyla alet çıkış torku kontrol edilebilir ve ayarlanabilir.
- o Dört ölçüm modu (ft-lb, in-lb, Nm, Kg-cm) En zorlu şantiye ortamlarına dayanacak şekilde tasarlandı
- o Alet tork hedefine ulaştığında veya aşırı tork uygulandığında dört farklı şekilde uyarır (sesli, ışık, LCD ekran ve titreşimle)
- o İngilizce, İspanyolca ve Fransızca dahil olmak üzere altı önceden programlanmış dil
- o EN ISO 6789-2017 uyarınca fabrikada kalibrasyon sertifikası ile teslim edilir.



M12 FUEL™

YENİ

	M12 ONEFTR38-0C	M12 ONEFTR38-201C
Akü Kapasitesi Ah	-	2.0
Akü Sayısı	0	1
Şarj Süresi	-	59
Tork Gücü (Nm)	13.6 - 135.6	13.6 - 135.6
Doğruluk	CW ±2 %, CCW ±3%	CW ±2 %, CCW ±3%
Uç Girişi	3/8" Kare	3/8" Kare
Yüksüz Hızı (dev/dk)	0-100	0-100
Akülü Ağırlık (kg)	2,5	2,5
Tedarik Şekli	Karton Kutu	Karton Kutu
Ürün Kodu	4933464966	4933464967

M12 ONEFTR12

M12 FUEL™ ONE-KEY™

UNLOCKING THE DIGITAL JOBSITE.

M12 FUEL™ ONE-KEY 1/2" DİJİTAL TORK METRE

- o Milwaukee nin ilk dijital tork anahtarı, %50'ye kadar daha hızlı kurulum sağlar
- o Tork açısından kritik bağlantı elemanları için \pm % 2 hassasiyetle 16.9 - 203.4 Nm tork aralığında seçtiğiniz değerlerde sıkım sağlar
- o Moment verileri sağlayan ONE-KEY™ ile daha hızlı, daha verimli tork raporlaması veya denetçiler için özelleştirilebilir raporlama
- o Farklı alet kullanımını önlemek için motor aracılığıyla alet çıkış torku kontrol edilebilir ve ayarlanabilir.
- o Dört ölçüm modu (ft-lb, in-lb, Nm, Kg-cm) en zorlu şantiye ortamlarına dayanacak şekilde tasarlandı
- o Alet tork hedefine ulaştığında veya aşırı tork uygulandığında dört farklı şekilde uyarır (sesli, ışık, LCD ekran ve titreşimle)
- o İngilizce, İspanyolca ve Fransızca dahil olmak üzere altı önceden programlanmış dil
- o EN ISO 6789-2017 uyarınca fabrikada kalibrasyon sertifikası ile teslim edilir



	M12 ONEFTR12-0C	M12 ONEFTR12-201C
Akü Kapasitesi Ah	-	2.0
Akü Sayısı	0	1
Şarj Süresi	-	59
Tork Gücü (Nm)	16.9 - 203.4	16.9 - 203.4
Doğruluk	CW \pm 2 %, CCW \pm 3%	CW \pm 2 %, CCW \pm 3%
Uç Girişi	1/2" Kare	1/2" Kare
Yüksüz Hızı (dev/dk)	0-100	0-100
Akülü Ağırlık (kg)	2,6	2,6
Tedarik Şekli	Karton Kutu	Karton Kutu
Ürün Kodu	4933464969	4933464970

1/2" SHOCKWAVE™ DARBELİ
LOKMA TAKIMI - 10 PARÇA

Ürün Kodu

4932352861



M12 FIR38LR

M12 FUEL™ 3/8" UZUN BOYLU CİRCİR

- 75 Nm'ye varan maksimum tork ve 200 dev / dak ile otomotiv mekanikliği için bu alet idealdir
- Sektörün önde gelen FUEL™ teknolojiyi, güçlendirilmiş bir mekanizma ve çelik döküm boyun-duruk muhafazası profesyonel kullanıcı için dayanıklılık sağlar
- Genişletilmiş erişim mandalı, ek 82 mm uzunluk eklenmiş boyun dar alanlara erişim imkanı sağlar
- Değişken hız tetiği, aletin nihai kontrolünü sağlar
- Premium kauçuk üst kalıp, aşındırıcı malzemelere karşı dayanıklıdır ve kullanımda daha fazla konfor sağlar
- LED ışığı çalışma alanını aydınlatırken, yerleşik yakıt göstergesi kalan çalışma süresini gösterir
- REDLINK PLUS™ akıllı işlemci, alet ve akü için aşırı yük koruması sağlar
- REDLITHIUM™ pil takımı, Daha fazla çalışma süresi ve daha fazlasını dayanıklılık sağlar
- 1/4" adaptörle birlikte verilir



M12 FUEL™ YENİ

	M12 FIR38LR-0
Akü Kapasitesi Ah	-
Akü Sayısı	0
Şarj Süresi	-
Uç Girişi	3/8" Kare
Maks. Tork (Nm)	75
Yüksüz Hızı (dev/dk)	0-200
Uzunluk (mm)	363
Akülü Ağırlık (kg)	1,4
Tedarik Şekli	Karton Kutu
Ürün Kodu	4933471500

M12 FIR14LR

M12 FUEL™ 1/4" UZUN BOYLU CİRCİR

- 54 Nm'ye varan maksimum tork ve 200 dev / dak ile otomotiv mekanikliği için bu alet idealdir
- Sektörün önde gelen FUEL™ teknolojiyi, güçlendirilmiş bir mekanizma ve çelik döküm boyun-duruk muhafazası profesyonel kullanıcı için dayanıklılık sağlar
- Genişletilmiş erişim mandalı, ek 82 mm uzunluk eklenmiş boyun dar alanlara erişim imkanı sağlar
- Değişken hız tetiği, aletin nihai kontrolünü sağlar
- Premium kauçuk üst kalıp, aşındırıcı malzemelere karşı dayanıklıdır ve kullanımda daha fazla konfor sağlar
- LED ışığı çalışma alanını aydınlatırken, yerleşik yakıt göstergesi kalan çalışma süresini gösterir
- REDLINK PLUS™ akıllı işlemci, alet ve akü için aşırı yük koruması sağlar
- REDLITHIUM™ pil takımı, Daha fazla çalışma süresi ve daha fazlasını dayanıklılık sağlar
- 1/4" adaptörle birlikte verilir



M12 FUEL™ YENİ

	M12 FIR38LR-0
Akü Kapasitesi Ah	-
Akü Sayısı	0
Şarj Süresi	-
Uç Girişi	1/4" Kare
Maks. Tork (Nm)	54
Yüksüz Hızı (dev/dk)	0-250
Uzunluk (mm)	3488
Akülü Ağırlık (kg)	1,1
Tedarik Şekli	Karton Kutu
Ürün Kodu	4933471499

M12 FIR38

M12™ AKÜLÜ 3/8" CIRCIR

M12 FUEL™

- o 75 nm Tork ve 200 devir ile otomotiv, tamir&bakım gibi sektörlere ideal çözüm
- o Kısa ve Dar kafa dizaynı ile dar alanlarda daha iyi çalışma imkanı
- o Sektör öncüsü FUEL™ teknolojisi ile birleştirilen güçlendirilmiş mekanik yapı ve sertleştirilmiş hassas dökümden yapılan çatal muhafazası üstün sağlamlık sunar
- o Akıllı REDLINK PLUS™ sistemi, akü ve makine için geliştirilmiş dijital aşın yük koruması sağlar ve yük altında benzersiz performans sunar
- o REDLITHIOM-ION™ akü sistemi, sağlam gövde yapısı ile daha uzun kullanım ömrü, akıllı elektronik kartı sayesinde tek şarjda daha fazla çalışma imkanı verir
- o Değişken hızlı metal mandal uygulama sırasında daha fazla kullanıcı kontrolü sağlar
- o Aşındırıcı materyallere dayanıklı özel kauçuk alarım daha fazla kullanım rahatlığı sunar
- o Çalışma Alanını aydınlatan parlak LED ışık
- o 3/8" ve 1/4" 2 ayrı adaptör pakete dahildir
- o Değişken akü sistemi; Bütün Milwaukee® M12™ aküler ile çalışır.



	M12 FIR38-0	M12 FIR38-201B
Akü Kapasitesi (Ah)	-	2.0
Akü Sayısı	0	1
Şarj Süresi	-	40 dak
Yüksüz Hızı (d/dk)	0-200	0-200
Uzunluk (mm)	307	307
Uç Girişi	3/8" Kare	3/8" Kare
Maks. tork (Nm)	75	75
Akülü Ağırlık (kg)	1.1	1.4
Tedarik Şekli	-	-
Ürün Kodu	4933459797	4933459798

M12 FIR14

M12™ AKÜLÜ 1/4" CIRCIR

- 54 nm Tork ve 250 devir ile otomotiv, tamir&bakım gibi sektörlere ideal çözüm
- Kısa ve Dar kafa dizaynı ile dar alanlarda daha iyi çalışma imkanı
- Sektör öncüsü FUEL™ teknolojisi ile birleştirilen güçlendirilmiş mekanik yapı ve sertleştirilmiş hassas dökümden yapılan çatal muhafazası üstün sağlamlık sunar
- Akıllı REDLINK PLUS™ sistemi, akü ve makine için geliştirilmiş dijital aşın yük koruması sağlar ve yük altında benzersiz performans sunar
- REDLITHIOM-ION™ akü sistemi, sağlam gövde yapısı ile daha uzun kullanım ömrü, akıllı elektronik kartı sayesinde tek şarjda daha fazla çalışma imkanı verir
- Değişken hızlı metal mandal uygulama sırasında daha fazla kullanıcı kontrolü sağlar
- Aşındırıcı materyallere dayanıklı özel kauçuk alarım daha fazla kullanım rahatlığı sunar
- Çalışma Alanını aydınlatan parlak LED ışık
- 3/8" ve 1/4" 2 ayrı adaptör pakete dahildir
- Değişken akü sistemi; Bütün Milwaukee® M12™ aküler ile çalışır



M12 FUEL™

	M12 FIR14-0	M12 FIR14-201B
Akü Kapasitesi (Ah)	-	2.0
Akü Sayısı	0	1
Şarj Süresi	-	40 dak
Yüksüz Hızı (d/dk)	0-250	0-250
Uzunluk (mm)	291	291
Uç Girişi	1/4" Kare	1/4" Kare
Maks. tork (Nm)	54	54
Akülü Ağırlık (kg)	1.1	1.1
Tedarik Şekli	-	-
Ürün Kodu	4933459795	4933459796

M12 FIR12

M12™ AKÜLÜ 1/2" CIRCIR

- 81 Nm Tork ve 175 devir ile otomotiv, tamir&bakım gibi sektörlere ideal çözüm
- Kısa ve Dar kafa dizaynı ile dar alanlarda daha iyi çalışma imkanı
- Sektör öncüsü FUEL™ teknolojisi ile birleştirilen güçlendirilmiş mekanik yapı ve sertleştirilmiş hassas dökümden yapılan çatal muhafazası üstün sağlamlık sunar
- Akıllı REDLINK PLUS™ sistemi, akü ve makine için geliştirilmiş dijital aşın yük koruması sağlar ve yük altında benzersiz performans sunar
- REDLITHIOM-ION™ akü sistemi, sağlam gövde yapısı ile daha uzun kullanım ömrü, akıllı elektronik kartı sayesinde tek şarjda daha fazla çalışma imkanı verir
- Değişken hızlı metal mandal uygulama sırasında daha fazla kullanıcı kontrolü sağlar
- Aşındırıcı materyallere dayanıklı özel kauçuk alarım daha fazla kullanım rahatlığı sunar
- Çalışma Alanını aydınlatan parlak LED ışık
- 3/8" ve 1/4" 2 ayrı adaptör pakete dahildir
- Değişken akü sistemi; Bütün Milwaukee® M12™ aküler ile çalışır.



M12 FUEL™

	M12 FIR12-0
Akü Kapasitesi (Ah)	-
Akü Sayısı	0
Şarj Süresi	-
Yüksüz Hızı (d/dk)	0-175
Uzunluk (mm)	324
Uç Girişi	1/2" Kare
Maks. tork (Nm)	81
Akülü Ağırlık (kg)	1.1
Tedarik Şekli	-
Ürün Kodu	4933459800

M12 CH

M12™ AKÜLÜ PNÖMATİK DELİCİ

- 0 - 6575 bpm & 0 - 900 rpm devir , 1.1 Joule (EPTA) ile endüstrinin ilk 12V kömürsüz motor kompakt pnömatik delicisi
- Tüm Milwaukee® M12™ REDLITHIUM-ION™ pilleri ile çalışır
- 4,3 m / s² gibi son derece düşük titreşim değeri
- Akü şarj başına min. 60 delik delebilme (6 mm)
- Daha uzun motor ömrü ve %20 daha fazla güç için tasarlanmış Milwaukee® kömürsüz POWERSTATE™ motor.
- Geliştirilmiş benzersiz REDLINK PLUS™ dijital sistem, akü ve makine için aşırı yük koruması sağlar , aşırı yükte bile makine performansını artırır.
- REDLITHIUM-ION™ akü , -20C° ye kadar diğer li-ion akülere oranla 2 kat'a yakın çalışma zamanı , %20 daha fazla güç , 2 kat'a yakın akü ömrü sağlar
- 2 mod - Delici , Darbeli delici .6 ve 10mm arası darbeli delme (max 13mm)
- M12 DE toz emme ile uyumlu 43mm boyun çapı



M12 FUEL	M12 CH-0	M12 CH-202C	M12 CH-602X
Akü Kapasitesi (Ah)	-	2.0	6.0
Akü Sayısı	0	2	2
Şarj Süresi	-	40 dak	90 dak
Uç Girişi	SDS Plus	SDS Plus	SDS Plus
Darbe Gücü (EPTA) (J)	1.1	1.1	1.1
Maks. Ahşap Delme (mm)	13	13	13
Maks. Metal Delme (mm)	10	10	10
Maks. Beton Delme (mm)	13	13	13
Darbeli Delme (m/s ²)	4.3	4.3	4.3
Akülü Ağırlık (kg)	-	1.7	1.9
Tedarik Şekli	-	Taşıma Çantası	Taşıma Çantası
Ürün Kodu	4933441947	4933441997	4933451510

M12 DE

M12™ ÜNİVERSAL TOZ EMME SİSTEMİ

- Milwaukee SDS-Plus ve 43-59 mm çapındaki boyuna sahip diğer makineler ile uyumlu
- Çok işlevsellik - Özel toz emmenin yanı sıra elektrikli süpürgeye bağlantı yapılabilir.
- Hepa Filtre : %99,7 verim
- REDLITHIUM-ION™ akü , -20C° ye kadar diğer li-ion akülere oranla 2 kat'a yakın çalışma zamanı , %20 daha fazla güç , 2 kat'a yakın akü ömrü sağlar
- Tüm Milwaukee® M12™ REDLITHIUM-ION™ pilleri ile çalışır.
- Bireysel pil hücre sistemi ile çalışma süresinin en verimli halde kullanımını sağlar.



	M12 DE-0	M12 DE-201C
Akü Kapasitesi (Ah)	-	2.0
Akü Sayısı	0	1
Şarj Süresi	-	40 dak
Maks. Matkap Ucu Çapı (mm)	4 - 16	4 - 16
Maks. Delme Derinliği (mm)	120	120
Akülü Ağırlık (kg)	-	1.7
Taşıma Şekli	Taşıma Çantası	Taşıma Çantası
Ürün Kodu	4933440510	4933440500



M12 PCG/600

M12™ AKÜLÜ SİLİKON TABANCASI SOSİS TİP

- 1780 Newton sıkma kuvveti
- Soğuk ortamlarda, bütün yapıştırıcı çeşitleri ile mükemmel performans ,
- Tetik bıraktığı anda , pistonu geri alarak gereksiz sızmaları engeller
- 6 kademeli akım hız ayarı ile maksimum kontrol sağlar
- Sağlam ve özel piston tasarımı ile düzenli bir akış sağlar, kartuşun tamamının boşalmasına imkan verir
- REDLINK PLUS™ elektronik aşırı yük koruma sistemi, makine ve akü için sınıfının en dayanıklısıdır.



	M12 PCG/600A-0	M12 PCG/600A-201B
Akü Kapasitesi (Ah)	-	2.0
Akü Sayısı	-	1
Şarj Süresi	-	40 dak
Maks. İtme Kuvveti (N)	1780	1780
Hız Ayan	6	6
Standart Ekipman	Alüminyum 600 ml	Alüminyum 600 ml
Akülü Ağırlık (kg)	-	1.9
Tedarik Şekli	-	-
Ürün Kodu	4933441786	4933441670

M12 PCG/310

M12™ AKÜLÜ SİLİKON TABANCASI KARTUŞ TİP

- 1780 Newton sıkma kuvveti
- Soğuk ortamlarda, bütün yapıştırıcı çeşitleri ile mükemmel performans ,
- Tetik bıraktığı anda , pistonu geri alarak gereksiz sızmaları engeller
- 6 kademeli akım hız ayarı ile maksimum kontrol sağlar
- Sağlam ve özel piston tasarımı ile düzenli bir akış sağlar, kartuşun tamamının boşalmasına imkan verir
- REDLINK PLUS™ elektronik aşırı yük koruma sistemi, makine ve akü için sınıfının en dayanıklısıdır.



	M12 PCG/310C-0	M12 PCG/310C-201B
Akü Kapasitesi (Ah)	-	2.0
Akü Sayısı	0	1
Şarj Süresi	-	40 dak
Maks. İtme Kuvveti (N)	1780	1780
Hız Ayan	6	6
Standart Ekipman	Kartuş 310 ml	Kartuş 310 ml
Akülü Ağırlık (kg)	-	1.9
Tedarik Şekli	-	Bez Çanta
Ürün Kodu	4933441783	4933441655

M12 FBS64

M12 FUEL

M12 FUEL™ 64 MM KESME KAPASİTELİ KOMPAKT BANT TESTERE

- o Piyasadaki 64 mm kesme kapasiteli ilk 12V bant testere
- o Kompakt hafif tasarım, özellikle mevcut kurulumlarda ve dar alanlarda tek el ile kullanım imkanı
- o Hızlı ve kolay farklı malzemeler için değişken hız tetiği
- o Entegre bıçak kapağı, kullanıcıyı yaralanmalardan korur. bıçağa erişim içinde aletsiz kurulum ve sökme
- o Hızlı ve kolay testere bıçağı değişimi için aletsiz bıçak kilitleme mekanizması
- o Tetiğin yanlışlıkla çalıştırılmasını önlemek için çift etkili tetik
- o Ayarlanabilir dayama
- o Şantiyede kolay depolama için sağlam metal kiriş kancası
- o Çalışma alanı aydınlatılması için entegre LED ışık
- o MILWAUKEE®'ye özel üç teknoloji ile donatıldı - POWERSTATE™ kömürsüz motor, REDLITHIUM™ pil takımı ve REDLINK PLUS™ akıllı donanım ve yazılım
- o Şantiyede olağanüstü güç, çalışma süresi ve dayanıklılık
- o Esnek akü sistemi: tüm MILWAUKEE® M12™ akülerle çalışır

YENİ



Entegre bıçak kapağı, kullanıcıyı bıçağa erişimi engelleyerek yaralanmaları engeller



İş kazalarını önleyen çift etkili tetik



Aletsiz bıçak değişimi için gergi mandalı

	M12 FBS64-0C	M12 FBS64-402C
Akü Kapasitesi Ah	-	4
Akü Sayısı	-	2
Şarj Süresi dk	-	60
Yüksüz hız (dev/dk)	0-174	0-174
Kesme kapasitesi (mm)	64	64
Bıçak uzunluğu (mm)	726	726
Akülü Ağırlık (kg)	-	3.2
Tedarik Şekli	Taşıma Çantası	Taşıma Çantası
Ürün Kodu	4933478440	4933478441

M12 BS

M12™ AKÜLÜ BANT KESME

- Tek elle kolay çalışabilme , sadece 3,2kg
- Dar alanlarda kolay çalışabilme, tek elle kesim yapma imkanı için ,kompakt ve hafif olarak dizayn edilmiştir.
- Plastik ,bakır, alüminyum, çelik ve paslanmaz çelik gibi çeşitli malzemeleri kesebilir.
- Kapalı bıçak koruma sistemi ile kullanıcıyı testereden korur , hızlı ve kolay testere değişimi sağlar.
- Çapaksız ve kiviimsiz temiz kesim.
- Dengeli sap dizaynı ve 8 büyük bıçak rulmanı sayesinde sınıfının en iyi kesim kalitesini sağlar.
- REDLINK PLUS™ elektronik aşırı yük koruma sistemi, makine ve akü için sınıfının en dayanıklısıdır.
- 18 diş testere bıçağı
- Şarj seviyesini gösteren LED gösterge.
- Çalışma alanını aydınlatan parlak LED ışık.



	M12 BS-0	M12 BS-402C
Akü Kapasitesi (Ah)	-	4.0
Akü Sayısı	0	2
Şarj Süresi	-	60 dak
Yüksüz Hız (d/dk)	0 - 85	0 - 85
Maks. Kesme Kapasitesi (mm)	41 x 41	41 x 41
Bıçak Uzunluğu (mm)	687	687
Akülü Ağırlık (kg)	-	3.2
Tedarik Şekli	-	Taşıma Çantası
Ürün Kodu	4933431310	4933431805

M12 FCOT

M12 AKÜLÜ MULTI-MATERYAL KESİM

- 20.000 rpm' ye kadar isabetli ve hızlı kesim
- Ergonomik tasarımı ile birlikte tek elle kullanıma uygun şekilde dizayn edilmiştir. Sadece 1.1 kg ağırlık ve 226 mm uzunluk
- Farklı malzemeleri farklı bıçaklarla kesmek için uygundur (metal kesme bıçağı, carpıd aşındırıcı bıçak ve elmas bıçak)
- Çelik, paslanmaz çelik, demir kategorisinde olmayan malzemeler, alçıpan, çimento çatı olukları, plastik ve seramik malzemeleri kesebilir
- Kolayca ayarlanabilen muhafaza ve ileri/geri yönde çalıştırılabilen bıçak kullanıcıyı çapak ve talaştan korur ve çok çeşitli pozisyonlarda çalışma imkanı verir
- Kolayca çıkarılabilen derinlik ayarlı taban ve opsiyonel toz tahliye çıkışı
- Milwaukee® kömürsüz POWERSTATE™ motoru, kompakt ölçülerde daha fazla güç, daha uzun çalışma süresi ve daha uzun ömür sağlar
- Gelişmiş benzersiz REDLINK PLUS dijital sistem,akü ve makine için aşırı yük koruması sağlar,aşırı yükte bile makine performansını artırır.
- REDLITHIUM-ION akü,-20 C ye kadar diğer li-ion akülere oranla 2 kata yakın çalışma



M12 FUEL

	M12 FCOT-0	M12 FCOT-422X
Akü Kapasitesi (Ah)	-	4.0
Akü Sayısı	0	2
Şarj Süresi	-	80 dak
Yüksüz Hız (d/dk)	20.000	20.000
Maks. KesmeDerinliği (mm)	16.3	16.3
Bıçak Çapı (mm)	76	76
Delik Çapı (mm)	10	10
Akülü Ağırlık (kg)	-	1.1
Tedarik Şekli	-	Taşıma Çantası
Ürün Kodu	4933464618	4933464619

M12 FDGS

M12 FUEL™ DÜZ KALIPÇI TAŞLAMA

- Pnömatik modeller göre daha fazla güç sağlayan ilk akülü kalıp taşlama makinesi
- Dar yerlere ulaşmaya kolaylaştırmak için sınıfının en iyisi (262 mm uzunluk)
- Olağanüstü kontrol sağlamak için 3 modlu hız kontrolü ve duyarlı değişken hız tetikleyicisine sahiptir
- Ø50 mm'ye kadar olan disklerle kullanılmak üzere tasarlandı
- 6.8 mm'lik penslerle birlikte verilir
- MILWAUKEE®'ye özel üç teknoloji ile donatıldı - POWERSTATE™ kömürsüz motor, REDLITHIUM™ pil takımı ve REDLINK PLUS™ akıllı donanım
- Esnek akü sistemi: tüm MILWAUKEE® M12™ akülerle çalışır



M12 FUEL

YENİ

	M12 FDGS-0	M12 FDGS-422B
Akü Kapasitesi Ah	-	1x4-1x2
Akü Sayısı	-	1x2-1x4
Şarj süresi dk	-	40-60
Pens kapasitesi (mm)	6.8	6.8
Yüksüz Hızı (dev/dk)	0-10.000/0-15.000/0-21.000	10.000/0-15.000/0-21.000
Akülü Ağırlık (kg)	-	0,72/0,94
Tedarik Şekli	Karton Kutu	Bez Çanta
Ürün Kodu	4933471435	4933471436

M12 FDGA

M12 FUEL™ KÖŞE KALIPÇI TAŞLAMA

- Pnömatik modeller göre daha fazla güç sağlayan ilk akülü kalıp taşlama makinesi
- Dar yerlere çalışmaya yardımcı olmak için kompakt boyut (yalnızca 119 mm uzunluğunda)
- Olağanüstü kontrol sağlamak için 4 modlu hız kontrolü ve duyarlı değişken hız tetikleyicisine sahiptir
- Ø50 mm'ye kadar olan disklerle kullanılmak üzere tasarlandı
- 6.8 mm'lik penslerle birlikte verilir
- MILWAUKEE®'ye özel üç teknoloji ile donatıldı - POWERSTATE™ kömürsüz motor, REDLITHIUM™ pil takımı ve REDLINK PLUS™ akıllı donanım
- Esnek akü sistemi: tüm MILWAUKEE® M12™ akülerle çalışır



M12 FUEL

YENİ

	M12 FDGA-0	M12 FDGA-422B
Akü Kapasitesi Ah	-	1x4-1x2
Akü Sayısı	-	1x2-1x4
Şarj süresi dk	-	60-40
Pens kapasitesi (mm)	6.8	6.8
Yüksüz Hızı (dev/dk)	0-10.000/0-15.000/0-20.000/0-24.500	0-10.000/0-15.000/0-20.000/0-24.500
Akülü Ağırlık (kg)	-	0,8 / 1,0
Tedarik Şekli	Karton Kutu	Bez Çanta
Ürün Kodu	4933471438	4933471439

M12 FMT

M12 FUEL™ MULTİTOOL

- Kömürsüz POWERSTATE™ motor
- Sert ağaçlarda yavaşlamayan veya tıkanmayan çok hızlı kesim sağlar
- Ayarlanabilir 10.000 ila 20.000 opm, malzeme ne olursa olsun kullanıcının mükemmel performans elde etmesini sağlar.
- Sınıfındaki en düşük titreşim, oranı 4,56 m / s², kullanıcının performansını ve güvenliğini artırır
- 1,8 ° sol / sağ salınım açısı daha hızlı kesimler sağlar
- Bir 2,0 Ah akü şarjı ile meşe ağacında 59 adede kadar kesim yapabilmek
- REDLINK PLUS™ akıllı işlemci, alet ve akü için gelişmiş bir dijital aşırı yük koruması ve benzersiz şekilde yük altında takım performansı sunar
- FIXTEC™ evrensel bıçak değiştirme adaptörü ile aletsiz bıçak değişimi
- Tüm büyük rakip bıçak ağızlarına uyumludur
- LED çalışma ışığı, düşük ışık koşullarında kesim hattını aydınlatır
- Adaptör, daldırılabilir kesim bıçağı OSC 112, zımpara tabanı, 5 x zımpara kağıdı ve kullanılacak DEK26 süpürge bağlantısı ile birlikte verilir
- REDLITHIUM™ pil takımı, daha fazla çalışma süresi sağlamak için elektronik ve solmayan performans paket ömrü boyunca daha fazla iş
- Esnek akü sistemi: tüm MILWAUKEE® M12™ akülerle çalışır

	M12 FMT-0	M12 FMT-422X
Akü Kapasitesi Ah	-	4
Akü Sayısı	-	2
Şarj Süresi dk	-	60 / 40
Yüksüz hız (dev/dk)	10.000 - 20.000	10.000 - 20.000
Sol / sağ salınım açısı (°)	1.8	1.8
Akülü Ağırlık (kg)	1.2	1.2
Tedarik Şekli	Taşıma Çantası	Taşıma Çantası
Ürün Kodu	4933472238	4933472239



M12 FUEL

YENİ



daha hızlı kesim için 1.8 ° sol / sağ salınım açısı sağlar



FIXTEC™ ile aletsiz bıçak değişimi evrensel bıçak değiştirme adaptörü



DEK 26 süpürge bağlantı adaptörü

RENOVATION MULTI-TOOL BIÇAK SETİ 8 PARÇA

Ürün Kodu 48906088



M12 BPS

M12™ AKÜLÜ KOMPAKT POLİSAJ & ZIMPARA

- Polisaj ve zımpara uygulamaları için değişken hız seçeneği
- Sadece 130 mm boyutlarında kompakt tasarım
- REDLINK™ elektronik aşın yük koruma sistemi, makine ve akü için sınıfın en dayanıklı sistemidir.
- Zor alanlara kolay erişim
- Çıkarılabilir 2 konumlu tutamak
- 76 mm polisaj ve 50 mm zımpara boyutu
- Hız mil kilidi ile hızlı aksesuar değişimi
- REDLITHIUM-ION™ akü, -20C° ye kadar diğer li-ion akülere oranla 2 kat'a yakın çalışma zamanı, %20 daha fazla güç, 2 kat'a yakın akü ömrü sağlar
- Tüm Milwaukee® M12™ REDLITHIUM-ION™ pilleri ile çalışır.
- Bireysel pil hücre sistemi ile çalışma süresinin en verimli halde kullanımını sağlar.



	M12 BPS-0	M12 BPS-421X
Akü Kapasitesi (Ah)	–	1 x 2.0 & 1 x 4.0
Akü Sayısı	0	2
Şarj Süresi	–	59 dak
1. Viteste Yüksüz Hızı (d/dk)	0 - 2800	0 - 2800
2. Viteste Yüksüz Hızı (d/dk)	0 - 8300	0 - 8300
Disk Çapı (mm)	76	76
Mil Boyutu	M9 x 0.75	M9 x 0.75
Akü Ağırlık (kg)	–	1.0
Tedarik Şekli	–	Taşıma Çantası
Artikel Numarası	4933447791	4933447799



M12 CCS44

M12™ AKÜLÜ DAİRE TESTERE

- 3 kat daha uzun motor ömrü ve tek şarjda 2 kat daha kesme için tasarlanmış Milwaukee® kömürsüz POWERSTATE™ motor
- Şarj seviyesini gösteren led gösterege.
- Tüm Milwaukee® M12™ REDLITHIUM-ION™ pilleri ile çalışır
- Geliştirilmiş benzersiz REDLINK PLUS™ dijital sistem, akü ve makine için aşın yük koruması sağlar, aşın yükte bile makine performansını artırır.
- REDLITHIUM-ION™ akü, -20C° ye kadar diğer li-ion akülere oranla 2 kat'a yakın çalışma zamanı, %20 daha fazla güç, 2 kat'a yakın akü ömrü sağlar
- Bireysel pil hücre sistemi ile çalışma süresinin en verimli halde kullanımını sağlar.
- 50° derece eğimli kesme imkanı
- Magnezyum alt ve üst bıçak korumaları sınıfın en yüksek darbe dayanımını sağlar
- Entegre Toz Üfleme ile kesme hattı görünümü mükemmeldir
- Askı kancası ile güvenli taşıma imkanı



M12 FUEL

	M12 CCS44-0	M12 CCS44-402X	M12 CCS44-602X
Akü Kapasitesi (Ah)	–	4.0	6.0
Akü Sayısı	0	2	2
Şarj Süresi	–	60 dak	90 dak
Yüksüz Hız (d/dk)	3600	3600	3600
Maks. Kesme Açısı 90° (mm)	44	44	44
Maks. Kesme Açısı 45° (mm)	33	33	33
Bıçak Çapı (mm)	140	140	140
Delik Çapı (mm)	20	20	20
Akü Ağırlık (kg)	–	2.5	2.7
Tedarik Şekli	–	–	Taşıma Çantası
Ürün Kodu	4933448225	4933448235	4933451512

M12 CHZ

M12™ AKÜLÜ EL TİPİ KILIÇ TESTERE

- 6 kat daha uzun motor ömrü
- Bazı uygulamalarda %70'e kadar daha hızlı kesim için tasarlanmış Milwaukee kömürsüz POWERSTATE motor
- Geliştirilmiş benzersiz REDLINK PLUS dijital sistem, akü ve makine için aşın yük koruması sağlar, aşın yükte bile makine performansını artırır.
- REDLITHIUM-ION™ akü, -20C° ye kadar diğer li-ion akülere oranla 2 kata yakın çalışma zamanı, %20 daha fazla güç, 2 kata yakın akü ömrü sağlar.
- Hücre denetim sistemi, akünün çalışma zamanını düzenler ve uzun süreli akü dayanıklılığı sağlar.
- Milwaukee pantentli FXTEC özelliği sayesinde anahtarsız hızlı ve kolay uç değişimi
- Denge mekanizması titreşimi azaltarak 6.5m/s indirici buda operatörü yormadan uzun ve güvenli bir şekilde çalışmasını sağlar.
- Su ve tozun girmesini engelleyen mühürlü şanzıman özelliği
- Led ışıklar kesim alanını aydınlatır.



M12 FUEL

	M12 CHZ-0	M12 CHZ-402C	M12 CHZ-602X
Akü Kapasitesi (Ah)	–	4.0	6.0
Akü Sayısı	0	2	2
Şarj Süresi	–	60 dak	90 dak
Yüksüz Strok Hızı (spm)	0 - 3000	0 - 3000	0 - 3000
Strok Uzunluğu (mm)	15.9	15.9	15.9
Akü Ağırlık (kg)	–	1.6	1.6
Tedarik Şekli	–	Taşıma Çantası	Taşıma Çantası
Artikel Numarası	4933446960	4933446950	4933451511

M12 JS

M12™ AKÜLÜ DEKUPAJ

- Milwaukee® yüksek verimli 4 kutuplu motoru güç ve ağırlık dengesini maksimuma çıkarır.
- REDLINK™ elektronik aşın yük koruma sistemi, makine ve akü için sınıfın en dayanıklı sistemidir.
- Milwaukee® patentli, anahtarsız hızlı ve kolay uç değiştirme
- 0-45° derece aralığında anahtarsız ayarlanabilen konik taban
- 5 pandül hareketi ile daha yüksek performans
- Bıçağın verimini artıran, daha büyük bıçak destek silindiri



	M12 JS-0	M12 JS-402C
Akü Kapasitesi (Ah)	–	4.0
Akü Sayısı	0	2
Şarj Süresi	–	59 dak
Yüksüz Strok Hızı (spm)	0 - 2800	0 - 2800
Strok Uzunluğu (mm)	19	19
Akü Ağırlık (kg)	–	1.9
Tedarik Şekli	–	Taşıma Çantası
Ürün Kodu	4933431305	4933441700

M12 FHS

M12 FUEL™ AKÜLÜ BUDAMA TESTERESİ

- M12 FUEL™ HATCHET™ budama testeresi olağanüstü kontrol ve erişim, 75 mm sert ağaçları kesme gücüne sahiptir ve M12 B4 pil paketinde şarj başına kesim 120 adede kadar
- Peşaj bakım uzmanları için ergonomi, performans ve dayanıklılık ihtiyaçlarını karşılayacak şekilde tasarlanmıştır.
- 2,3 kg ağırlığında ve kompakt bir tasarıma sahip kablosuz budama
- Kolay erişim gergisi
- Şeffaf yağ deposu, yağ seviyesini net bir şekilde görülebilmesini sağlar
- Değişken hız tetiği, kullanıcıya güç aralığı ve tam kontrol sağlar
- Tüm metal kesici uçlar, uygulamalar sırasında daha fazla talaş kaldırma sağlar
- Kullanım kolaylığı ve doğru zincir yağlaması için otomatik yağlayıcı
- 1x Oregon 15 cm (6) pala ve zincir, 1x kn ve 1x anahtar
- MILWAUKEE® ye özel üç teknoloji ile donatıldı - POWERSTATE™ kömürsüz motor, REDLITHIUM™ pil takımı ve REDLINK PLUS™ akıllı işlemci - Şantiyede olağanüstü güç, çalışma süresi ve dayanıklılık
- Esnek akü sistemi: tüm MILWAUKEE® M12™ akülerle çalışır



YENİ

M12 FUEL™

	M12 FHS-0	M12 FHS-602C
Akü Kapasitesi (Ah)	-	6.0
Akü Sayısı	0	2
Şarj Süresi dk	-	90
Pala uzunluğu (cm)	15	15
Zincir hızı (m/s)	5	5
Kullanılabilir kesim uzunluğu (cm)	14	14
Akülü Ağırlık	-	2.3
Tedarik Şekli	-	Taşıma Çantası
Ürün Kodu	4933472211	4933472212

C12 PPC

M12™ AKÜLÜ PLASTİK BORU KESME

- Güçlü çene mekanizması sayesinde 50mm'ye kadar PVC boruları 3 sn'den kısa sürede keser
- Tetikten değişken hız ayarı ile daha kontrollü kesim yapma imkanı
- Çapaksız ve temiz kesim için geliştirilmiş süper keskin bıçak
- Aşırı dayanıklılık için 5 kademeli tamamen metal dişli
- 175kg/cm² kesme basıncı
- Ağır hizmet tipi tamamen metal dişli ve dişli kutusu, maksimum tork gücü ve dayanıklılık sağlar
- Çalışma alanını aydınlatan parlak LED ışık
- Şarj seviyesini gösteren led gösterege.
- REDLINK™ elektronik aşırı yük koruma sistemi, makine ve akü için sınıfının en dayanıklı sistemidir.
- Çift yönlü çalışma imkanı



C12 PPC-0

	C12 PPC-0
Akü Kapasitesi (Ah)	-
Akü Sayısı	0
Şarj Süresi	-
Maks. Kesme Kapasitesi (mm)	50
Yüksüz Hız (d/dk)	0 - 500
Akülü Ağırlık (kg)	1.9
Tedarik Şekli	-
Ürün Kodu	4933416550

M12 CC

M12™ AKÜLÜ KABLO KESME

- Güçlü çeneleri sayesinde 632mm kalınlığa kadar olan kabloları kolaylıkla keser
- Üstün kesim kalitesi - Milwaukee® özel tasarım geometrik bıçakları ile yuvarlak ve montaja hazır kesim sağlar.
- Daha uzun çalışma zamanı - Tek şarjda 4x35mm² bakır kabloda 60 kesim yapabile
- Kompakt bıçak tasarımı - uzatma kolu olmaksızın panel veya elektrik panolarında kabloları ulaşır.
- Otomatik bırakma kolu - Hızlı bir şekilde yeniden kesme imkanı sağlar
- REDLINK PLUS™ elektronik aşırı yük koruma sistemi, makine ve akü için sınıfının en dayanıklıdır.
- Çalışma alanını aydınlatan parlak LED ışık.



M12 CC-0

M12 CC-201C

	M12 CC-0	M12 CC-201C
Akü Kapasitesi (Ah)	-	2.0
Akü Sayısı	0	1
Şarj Süresi	-	40 dak
Maks. Kesme Açısı (mm)	32	32
Kesme Kuvveti (kN)	32	32
Hız Ayarı	2	2
Akülü Ağırlık (kg)	-	3.0
Tedarik Şekli	-	Taşıma Çantası
Ürün Kodu	4933431600	4933431610

M12 BPRT

M12™ AKÜLÜ POP PERÇİN TABANCASI

- 12 volt 2.0 Ah tek batarya ile 325 x 4.8 mm paslanmaz çelik perçin çakma imkanı
- 4.8 mm Tüm alüminyum, çelik, paslanmaz çelik ve bakır perçinlere uygundur
- 20.32 mm strok uzunluğuyla perçinler tek seferde çakılır
- Tutucu burun parçaları perçinleri herhangi bir yönde tutar
- Yerleşik burun parçası saklama ve kullanıcı rahatlığı için temizleme aracı
- Ekstra kullanıcı rahatlığı için batarya şarj göstergesi ve LED ışık
- 273 mm H x 66.8 mm W - 165 mm uzunluğunda ergonomik tasarım
- Entegre kayış kancası ve kordon bağlama noktası
- REDLITHIUM-ION akü, -20 C ye kadar diğer li-ion akülere oranla 2 kata yakın çalışma
- Esnek akü sistemi: tüm Milwaukee® M12™ akülerle çalışır
- 4 x tespit ucu ile birlikte verilir



M12 BPRT-0

M12 BST-201X

	M12 BPRT-0	M12 BST-201X
Akü Kapasitesi (Ah)	-	1.0
Akü Sayısı	0	2
Şarj Süresi	-	40 dak
Maks. Çekme kuvveti (N)	9000	9000
M12 B2 Akü ile maksimum perçin atma adet (mm)	325 x 4.8	325 x 4.8
Perçin çapı aralığı (mm)	2.4 - 4.8	2.4 - 4.8
Strok uzunluğu (mm)	20.32	20.32
Akülü Ağırlık (kg)	-	2.1
Tedarik Şekli	-	Taşıma Çantası
Ürün Kodu	4933464404	4933464405

C12 PN

M12 KOMPAK ÇİVİ ÇAKMA (ÇEKİÇ)

- Profesyonel güç, 100 mm çivileri, 3 saniyede çakabilme (çam malzeme)
- Alet ve akü paketindeki REDLINK™ aşırı yük koruma elektronikleri, sınıfının en iyisi sistem dayanıklılığını sağlar
- Üstün ergonomi - kullanıcı tarafından tercih edilen avuç içi tarzı tutuş kolaylığı olağanüstü konfor ve kontrol sağlar
- Çekiçin döndürülemediği yerlere sağlar
- Artırılmış çalışma süresi: tek bir şarjla 100 x 90 mm çivi çakar
- Bireysel pil hücreli izleme, aletin çalışma süresini optimize eder ve uzun çalışma süresi sağlar
- Yakıt göstergesi kalan şarjı gösterir
- Esnek akü sistemi: tüm MILWAUKEE® M12™ akülerle çalışır



YENİ

C12 PN-0

Akü Kapasitesi (Ah)	-
Akü Sayısı	-
Şarj süresi dk	-
Maks. vurma hızı (dar/dk)	2700
Maks. çivi boyutu (mm)	90
Akülü Ağırlık (kg)	1.6
Tedarik Şekli	Taşıma Çantası
Ürün Kodu	4933427182

M12 BST

M12™ AKÜLÜ KOMPAKT ZIMBA TABANCASI

- Yenilikçi performansı ile sık uygulamalarda yorgunluğu azaltır
- Ateşleme hazır zimba teknolojisi ile iki çivi arası bekleme süresi azaltılır
- İki mod seçimi, arızalık ve hızlı ateşleme için hassas darbe ayarı sağlar
- 1 adet REDLITHIUM-ION™ 2.0 ah akü ile 2000 adet zimba uygulaması
- Ateşleme gücü artırılıp azaltılabilir
- T50 standardına 6-14 mm arası zimba kullanılabilir
- Özel kilitleme sistemi şarjörde herhangi bir zimba kalmadığında cihazın çalışmasını durdurur
- Kompakt uzunluk, genişlik ve ağırlık ile dar alanlarda çalışma imkanı sunar
- Ayarlanabilir kemer kancası ile kullanım kolaylığı sağlar
- Değişken akü sistemi; Bütün Milwaukee® M12™ aküler ile çalışır.



M12 BST-0

M12 BST-202X

Akü Kapasitesi (Ah)	-	2.0
Akü Sayısı	0	2
Şarj Süresi	-	30 dak
Zimba Şeridi	T50	T50
Zimba Şeridi Genişliği (mm)	6	6
Zimba Şeridi Uzunluğu (mm)	6-14	6-14
Kapasite	89	89
Akülü Ağırlık (kg)	-	1.9
Tedarik Şekli	-	Taşıma Çantası
Ürün Kodu	4933459634	4933459635

M12 GG

M12™ AKÜLÜ GRES POMPASI

- 12V güçlü motor 562bar çalışma basıncı sunar
- Çalışma alanını aydınlatan parlak LED ışık.
- REDLITHIUM-ION™ akü, -20C° ye kadar diğer li-ion akülere oranla 2 kat'a yakın çalışma zamanı, %20 daha fazla güç, 2 kat'a yakın akü ömrü sağlar
- Tüm Milwaukee® M12™ REDLITHIUM-ION™ pilleri ile çalışır
- 914 mm x 14.4 mm çaplı yay korumalı, yüksek basınca dayanıklı esnek hortum
- REDLINK™ elektronik aşırı yük koruma sistemi, makine ve akü için sınıfının en dayanıklı sistemidir.
- Sınıfının en iyi çalışma zamanı, tek akü ile 7 kartuş
- Ergonomik ve üstün dengeli tutuş imkanı, sadece 355 mm uzunluğunda ve 3,2 kg
- Hızlı akış için hava boşaltma vanası
- Entegre omuz askısı
- Kartuş, dolunı yapma ve vakumlama ile 3 farklı doldurma
- 400ml kartuş, 473ml gres kapasitesi
- Bireysel pil hücre sistemi ile çalışma süresinin en verimli halde kullanımını sağlar.



M12 GG-0

M12 GG-401B

Akü Kapasitesi (Ah)	-	4.0
Akü Sayısı	0	1
Şarj Süresi	-	59 dak
Basınç (bar)	562	562
Akülü Ağırlık (kg)	-	3.2
Tedarik Şekli	-	Bez Çanta
Ürün Kodu	4933440435	4933441675

M12 BI

M12™ AKÜLÜ HAVA POMPASI

- Kompakt hafif tasarımı ile otomobil, kamyon ve kompakt lastikleri hızlıca şişirir.
- Yüksek verimli motor&pompa
- Anti vibrasyon stand ve şişirme esnasında hareket etmeyi önleyen tamamı kauçuk ayaklar
- Ayarlanan basınca ulaştığında otomatik olarak kapanma teknolojisi
- Aydınlatılmış Dijital LCD ekranda basıncı ve kalan şarjı görüntüleme
- 66 cm hortumu ve aksesuarlarını depolamaya uygun bölme
- REDLITHIUM-ION akü, -20 C ye kadar diğer li-ion akülere oranla 2 kata yakın çalışma
- Değişken akü sistemi; Bütün Milwaukee® M12™ aküler ile çalışır.
- 1 adet top şişirme iğnesi, şişirme nozulu,



M12 BI-0

Akü Kapasitesi (Ah)	-
Akü Sayısı	0
Şarj Süresi	-
Hortum Uzunluğu (mm)	660
Maks. Basınç (bar / PSI)	8.27 / 120
Yüksüz Hava Dağıtım (l / dak)	24.9
Çalışma Süresi	10 dak Açık / 10 dak Kapalı
Ölçüm Doğruluğu (%)	± 3%
Akülü Ağırlık (kg)	1.6
Tedarik Şekli	-
Ürün Kodu	4933464124

M12 HV

M12™ AKÜLÜ EL SÜPÜRGESİ

- 30 dakikada hızlı şarj edilebilir
- Çok yönlü eklemleri ile geniş alan temizleme
- Tekrar kullanılabilir kıvrımlı filitre
- Kullanım kolaylığı ile kullanıcıyı yormaz



	M12 HV-0
Akü Kapasitesi (Ah)	-
Akü Sayısı	0
Hava Kapasitesi (l/dk)	934
Maksimum Vakum (mbar)	31,1
Üfleme Hızı (m/h)	56
Akülü Ağırlık (kg)	1,2
Tedarik Şekli	-
Ürün Kodu	4933448390

M12 FVCL

M12 FUEL™ ISLAK / KURU VAKUM

- 1275 l / dak maksimum hava akışına sahip güçlü M12 FUEL™ kömürsüz motor ve 105 mbar, hem ıslak hem de kuru temizleme işleri için 18V performans sağlar
- 6,0 Ah pil ile yüksek ayarında 14 dakika / düşük ayarında 26 dakikaya kadar çalışma süresi
- Anlık temizlikler ve servis odaklı ıslak / kuru hızlı temizlik ihtiyaçları için ideal
- Yüksek verimli HEPA filtre, havadaki 0,3 mikrona kadar partiküllerin% 99,97'sini toplar
- Dahili aksesuar ve hortum saklama bölmesi ekipman kaybını önlemek için aletle birlikte taşınır
- Elektrikli aletlerden DEK 26 elektrikli alet adaptörü verimli bir toz emme sağlar
- Daha fazla taşınabilirlik ve daha kolay saklama için istiflenebilir alet kutusu tasarımı
- Daha fazla depolama seçeneği için duvar monte askısı dahildir
- Çöpü çalışma alanından uzaklaştırmak için yerleşik üfleme
- REDLINK PLUS™ akıllı işlemci, alet ve akü için aşırı yük koruması ve benzersiz şekilde yük altında takım performansı sağlar
- Esnek akü sistemi: tüm MILWAUKEE® M12™ akülerle çalışır



M12 FUEL

YENİ

	M12 FVCL-0
Katı madde kapasitesi (l)	5,7
Sıvı kapasitesi (l)	6,1
Hortum çapı (mm)	41
Hortum uzunluğu (m)	0,5
Maks. vakum (mbar)	105
Hava hacmi (l / dak)	1275
Filtre tipi	HEPA
Akülü Ağırlık (kg)	5,0
Tedarik Şekli	Karton Kutu
Ürün Kodu	4933478186

M12 BDC6

M12™ AKÜLÜ 6 MM SİRALLİ KANAL TEMİZLEME

- Piyasadaki en hafif profesyonel kanal temizleme
- Çok yönlü dizaynı iki elle de kavranabilir ve zemine oturtularak çalışma imkanı sunar
- Kablo makinelere göre daha rahat hareket etme kabiliyeti ve esneklik sunar
- 50 mm ye kadar kanalizasyon borularına kolay erişim için çok esnek 6 mm spiral pakete dahildir ve istenirse 6 & 8 mm spirallerde kullanılabilir
- Sağlam tambur koruması kullanıcıyı korur ve spiralin kullanıcıya zarar vermesini önler
- Kolayca sökülebilen iç tambur spiral dolanmasını önler ve tambur içindeki kiri içeride tutar
- Hızlı kablo kilitleme mekanizması sayesinde manuel spiral ilerletme ve manuel spiral besleme imkanı sunar
- LED ışığı sayesinde görünmesi zor ve karanlık yerleri aydınlatma imkanı
- REDLINK™ sistemi, akü ve makine için geliştirilmiş benzersiz performans sunar ve aşırı yükte karşı korur
- REDLITHIUM-ION™ akü sistemi, sağlam gövde yapısı ile daha uzun kullanım ömrü, akıllı elektronik kartı sayesinde tek şarjda daha fazla çalışma imkanı verir
- Değişken akü sistemi; Bütün Milwaukee® M12™ aküler ile çalışır.



	M12 BDC6-0C	M12 BDC6-202C
Akü Kapasitesi (Ah)	-	2,0
Akü Sayısı	0	2
Şarj Süresi	-	59 dak
Yüksüz Hızı (d/dk)	0-500	0-500
Maks. Direnç Çapı (mm)	50	50
Spiral Çapı (mm)	6	6
Spiral Uzunluğu	7,6	7,6
Kova Kapasitesi (l)	22,5	22,5
Akülü Ağırlık (kg)	4,2	4,2
Ürün Kodu	4933451634	4933451635

a-8 mm x 7,6 m spiral, ampul burğu	48532571
b-8 mm x 7,6 m pivot ampul burğu spiral	48532572
a-6 mm x 7,6 m spiral, ampul burğu	48532573
b-6 mm x 7,6 m pivot ampul burğu spiral	48532574
c-8 mm x 7,6 m spiral, tamburlu burğu burğu	48532581
d-8 mm x 7,6 m spiral, pivot ampul burğu ile tambur	48532582
c-6 mm x 7,6 m spiral, tamburlu burğu burğu	48532583
d-6 mm x 7,6 m spiral, tamburlu pug burğu burğu	48532584

M12 BDC8

M12™ AKÜLÜ 8 MM SİRALLİ KANAL TEMİZLEME

- Piyasadaki en hafif profesyonel kanal temizleme
- Çok yönlü dizaynı iki elle de kavranabilir ve zemine oturtularak çalışma imkanı sunar
- Kablo makinelere göre daha rahat hareket etme kabiliyeti ve esneklik sunar
- 50 mm ye kadar kanalizasyon borularına kolay erişim için çok esnek 8 mm spiral pakete dahildir ve istenirse 6 & 8 mm spirallerde kullanılabilir
- Sağlam tambur koruması kullanıcıyı korur ve spiralin kullanıcıya zarar vermesini önler
- Kolayca sökülebilen iç tambur spiral dolanmasını önler ve tambur içindeki kiri içeride tutar
- Hızlı kablo kilitleme mekanizması sayesinde manuel spiral ilerletme ve manuel spiral besleme imkanı sunar
- LED ışığı sayesinde görünmesi zor ve karanlık yerleri aydınlatma imkanı
- REDLINK™ sistemi, akü ve makine için geliştirilmiş benzersiz performans sunar ve aşırı yükte karşı korur
- REDLITHIUM-ION™ akü sistemi, sağlam gövde yapısı ile daha uzun kullanım ömrü, akıllı elektronik kartı sayesinde tek şarjda daha fazla çalışma imkanı verir
- Değişken akü sistemi; Bütün Milwaukee® M12™ aküler ile çalışır.



	M12 BDC8-0C	M12 BDC8-202C
Akü Kapasitesi (Ah)	-	-
Akü Sayısı	0	0
Şarj Süresi	-	-
Yüksüz Hızı (d/dk)	0-500	0-500
Maks. Direnç Çapı (mm)	60	60
Spiral Çapı (mm)	8	8
Spiral Uzunluğu	7,6	7,6
Kova Kapasitesi (l)	22,5	22,5
Akülü Ağırlık (kg)	4,2	4,2
Ürün Kodu	4933451632	4933451633

a-8 mm x 7,6 m spiral, ampul burğu	48532571
b-8 mm x 7,6 m pivot ampul burğu spiral	48532572
a-6 mm x 7,6 m spiral, ampul burğu	48532573
b-6 mm x 7,6 m pivot ampul burğu spiral	48532574
c-8 mm x 7,6 m spiral, tamburlu burğu burğu	48532581
d-8 mm x 7,6 m spiral, pivot ampul burğu ile tambur	48532582
c-6 mm x 7,6 m spiral, tamburlu burğu burğu	48532583
d-6 mm x 7,6 m spiral, tamburlu pug burğu burğu	48532584

M12 SAL

M12™ AKÜLÜ LED STAND AYDINLATMA

- TRUEVIEW™ yüksek çözünürlüklü aydınlatma
- 12'li yüksek performanslı LED lambalar ile 1400 Lümen ışık
- Son derece dayanıklı polikarbonat mercek ile darbeye dayanıklı kafa 210 dikey ve 270 yatay olarak döndürülerek ayarlanabilir.
- Koruyucu muhafazalar başlığı ve lensi taşıma esnasında korur.
- 0.91 m. den 1.72 m. ye ulaşan uzatılabilir direk, gölgeler olmadan üstten çalışma alanını aydınlatır.
- Düşük ağırlık merkezli ve darbeye dayanıklı güçlendirilmiş naylon bacaklar zorlu şantiye koşullarına uyum sağlar
- Bir elle kolay taşıma için iki pozisyonlu taşıma kolu : katlandığında ağırlığı eşit olarak dengelenir.
- Düşük Akü göstergesi : Akü azaldığında ışık yanıp söner.



M12 SAL-0

Volt (V)	18
Akü Sayısı	0
Sistem	M12
Akü Tipi	Tüm M12 Aküler
Aydınlatma Tipi	LED
Maks. Işık Çıkışı Yüksek / Orta / Düşük (Lumen)	1400 / - / 700 / -
Maks. M12 B4 Akü ile çalışma süresi (s)	4 / - / 10 / -
Akü Ağırlık (kg)	3.4
Ürün Kodu	4933464823

M12 AL

M12™ AKÜLÜ LED ALAN AYDINLATMA

- TRUEVIEW yüksek çözünürlüklü aydınlatma feneri
- Yüksek performanslı 5 led 1000 lümen gücünde çıkış ile 250 W'lık halojen ışığı sağlar
- 2.7 m mesafeye kadar düşmeye dayanıklı polikarbonat mercek
- Entegre miktarlar ve vida delikleri ile farklı yüzeylere birden fazla montaj seçenekleri sunar
- IP54 koruma sınıfı ile toz girişi ve su sıçramalarına karşı dayanıklı
- Düşük şarj durumunu bildiren ışıklı uyarı
- Servis ve bakım hizmetleri için tasarlanmış en kompakt led fener



YENİ

M12 AL-0

Akü Kapasitesi (Ah)	-
Akü Sayısı	0
Şarj Süresi	-
Sistem	M12
Akü Tipi	Tüm M12 Aküler
Aydınlatma Tipi	Led
Maks. Aydınlatma (Lumen) Yüksek / Orta / Düşük / Flaş	1000 / 500 / 250 / -
Akü Ağırlık	1.3
Ürün Kodu	4933451394

M12 PAL

M12™ AKÜLÜ PİVOT ALAN AYDINLATMA

- TRUEVIEW™ 700 Lümen'e kadar yüksek çözünürlüklü aydınlatma
- M12™ 4.0 Ah pil paketiyle 8 saate kadar çalışma süresi
- Güçlü mıknatıslar ve 40 °'lik dönen ışık kafası tasarımı ile çoklu işin seçenekleri sağlamak için her yöne dönüş
- 3 m'ye kadar düşmelere son derece dayanacak dayanıklı tasarım
- Hareket halindeki ihtiyaçlar için tasarlanmış en kompakt M12™ projektör ışığı mobil cihazların şarjı için 2.1 AMP USB çıkışı
- IP54 koruma derecesi, ışık tozdan ve sıçrayan suya dayanıklı
- Düşük pil göstergesi, pilin şarjı azaldığında ışık yanıp söner
- Esnek akü sistemi: tüm MILWAUKEE® M12™ akülerle çalışır



YENİ

M12 PAL-0

Akü Kapasitesi (Ah)	-
Akü Sayısı	0
Şarj Süresi	-
Sistem	M12
Akü Tipi	Tüm M12 Aküler
Aydınlatma Tipi	Led
Maks. Aydınlatma (Lumen) / Orta / Düşük	700 / 500
Akü Ağırlık	0.7
Ürün Kodu	4933478226

M12 SLED

M12™ AKÜLÜ LED FENER

- TRUEVIEW yüksek çözünürlüklü aydınlatma feneri
- Rakiplerine göre %35 uzun işleme mesafesi – Yüksek modda 750 lümen ve düşük modda 350 lümenlik ışık 650m yi yoğun ve son derece odaklanmış bir şekilde aydınlatır.
- Özellikle uzun menzilli tanımlama için yararlıdır-Elektrik direğindeki yüksek gerilimli kablo muayenesi, yer altı boru zemin çalışmalarında, köprü çalışmalarında
- Sert şantiye koşulları için nemden koruyan kauçuk contalı kapak, metal gövde ve darbeye dayanıklı polikarbonat lens
- Milwaukee tasarımı reflektör-Geniş periferik kırışıyla dar merkezli ışın üretimini sağlar
- Kauçuk overmold ile ergonomik tutuş- kullanıcı konforu ve gelişmiş kavrama
- Milwaukee M12 REDLITHIUM-ION 4.0 Ah aküleriyle yüksek ışık ayarında en az 8 saatlik çalışma süresi



M12 SLED-0

Akü Kapasitesi (Ah)	-
Akü Sayısı	0
Şarj Süresi	-
Sistem	M12
Akü Tipi	Tüm M12 Aküler
Aydınlatma Tipi	Led
Maks. Aydınlatma (Lumen) Yüksek / Orta / Düşük / Flaş	750 / - / 350 / 750
Akü Ağırlık	0.8
Ürün Kodu	4932451261

M12 UHL

M12™ AKÜLÜ TAMİRCİ TİP ASKILI AYDINLATMA

- TRUEVIEW™ yüksek çözünürlüklü aydınlatma çözümleri, doğru ışık demetini, en iyi renk sıcaklığını alma ve nesnelerin renklerini doğru görüntüleme imkanı sunar
- 600 ve 1350 Lümen' lik 2 ayrı aydınlatma modu ile en yüksek aydınlatma yada en uzun çalışma süresi
- M12™ 4.0 Ah akü ile yüksek modda 4 saat, düşük modda 8 saat çalışma süresi
- Montaj kulakları 119 cm – 196 cm geniş araç ve kamyonları kavrayacak şekildedir
- Esnek ve sağlam aydınlatma başı düşey olarak döndürülebilir ve pozisyonu ayarlanabilir ve istenildiğinde sabitleme milinden sökülebilir
- Kauçuk yüzey sayesinde maksimum kavrama
- Milwaukee® FINISHGUARD™ kulakları araçları çizmez ve tuttuğu yere iz bırakmaz
- Uçak teknolojisinde kullanılan alüminyum malzemeden gövdesi ile maksimum sağlamlık
- Darbe ve kimyasal etmenlere karşı üretilen polikarbonat mercekle, otomotiv sektöründe kullanılan sıvılara karşı da dayanıklıdır
- IP54 toz ve su damlası koruması
- Değişken akü sistemi; Bütün Milwaukee® M12™ aküler ile çalışır.



M12 UHL-0

Akü Kapasitesi (Ah)	–
Akü Sayısı	0
Şarj Süresi	–
Sistem	M12
Akü Tipi	Tüm M12 Aküler
Aydınlatma Tipi	Led
Maks. Aydınlatma (Lumen) Yüksek / Orta / Düşük / Flaş	1350 / - / 600 /
Maks. M12 B4 Akü ile Çalışma Süresi (s)	4 / -8 /
Akülü Ağırlık	1.1
Ürün Kodu	4933459432

M12 TLED

M12™ AKÜLÜ LED FENER

- Geleneksel akkor ampullerden 2 kat daha parlak ve beyaz 120 lümen LED ışık
- M12 LED elektroniği, tek bir şarjla daha az ısınmayla 2 kat daha uzun çalışma süresi
- Etkili yalıtımlı alüminyum kafa hava koşullarına dayanıklı tasarlanmıştır.
- 90 derece dönen kafa çalışma alanının istenilen yerinin aydınlatılmasında kolaylık sağlar
- Eller serbest kullanım için manyetik sırt
- Tüm Milwaukee M12 pil tipleriyle uyumlu, esnek akü sistemi



M12 TLED-0

Akü Kapasitesi (Ah)	–
Akü Sayısı	0
Şarj Süresi	–
Sistem	M12
Akü Tipi	Tüm M12 Aküler
Aydınlatma Tipi	Led
Maks. Aydınlatma (Lumen) Yüksek / Orta / Düşük / Flaş	120 / - / - /
Akülü Ağırlık	0.5
Ürün Kodu	4932430360

M12 LL

M12™ AKÜLÜ 360° AYDINLATMA

- TRUEVIEW yüksek çözünürlüklü aydınlatma feneri
- 180-360 ayarlanabilen ışık-Çok yönlü tasarımı kullanıcıya alanı yada sadece bir tarafı aydınlatma imkanı sağlar.
- Sınıfının en iyi performansı-Geniş alanları aydınlatmak için 400+ lümenlik eşsiz ışık çıkışı
- Yüksek enerjili USB girişi, tabletlerin, cep telefonlarının, Mp3 ve diğer elektronik aletlerin şarj edilebilmesine imkan sağlar.
- Şantiye dayanıklılığı- Darbeye dayanıklı lens ile tasarlanmış olup şantiye koşullarına dayanacak sağlamlıktadır.
- 4 ışık ayarı-High&Strobe 400 lümen(100%),Medium 200 lümen(%50),Low 40 lümen(%10) sağlar.
- Milwaukee M12 REDLITHIUM-ION 4.0 Ah aküleriyle yüksek ışık ayarında en az 8 saatlik çalışma süresi
- Asmak için 2 kanca
- Tüm açılardan su sıçramasına karşı korumalıdır.



M12 LL-0

Akü Kapasitesi (Ah)	–
Akü Sayısı	0
Şarj Süresi	–
Sistem	M12
Akü Tipi	Tüm M12 Aküler
Aydınlatma Tipi	Led
Maks. Aydınlatma (Lumen) Yüksek / Orta / Düşük / Flaş	400 / 200 / 40 / 400
Akülü Ağırlık	0.9
Ürün Kodu	4932430562

M12 SL

M12™ AKÜLÜ LED KONTROL LAMBASI

- TRUEVIEW yüksek çözünürlüklü aydınlatma feneri
- Güçlü üç ledli tasarım 220 Lümen ışık gücü sağlar.
- Objektif plakasının zarar görmesi halinde ünitenin kolay değişimine imkan sağlayan yapı
- Farklı alanlarda kullanım için ayarlanabilir kanca
- Kompakt tasarım
- Diğer aydınlatmaların faaliyet göstermediği yerlerde de çalışır
- İsteğe bağlı aksesuar-Mıknatıs aksesuarı kullanılabilir.
- Tüm Milwaukee M12 pil tipleriyle uyumlu, esnek akü sistemi



M12 SL-0

Akü Kapasitesi (Ah)	–
Akü Sayısı	0
Şarj Süresi	–
Sistem	M12
Akü Tipi	Tüm M12 Aküler
Aydınlatma Tipi	Led
Maks. Aydınlatma (Lumen) Yüksek / Orta / Düşük / Flaş	220 / - / - / - /
Akülü Ağırlık	0.5
Ürün Kodu	4932430178

M12 MLED

M12™ AKÜLÜ YÜKSEK PERFORMANSLI EL FENERİ

- TRUEVIEW™ yüksek çözünürlük aydınlatma
- Baş kısmının ileri geri hareketi ile spt ve geniş alan seçim
- Milwaukee® dizaynı optik, performansı maksimize eder, güçlü LED 350 mt mesafeyi aydınlatır ve yüksek odaklı ışık huzmesi ile 800 Lümen aydınlık verir.
- Gövdesi 6000 serisi alüminyum ile üretilip ve II eloksallı tip ile dış katman işlenmiştir.
- Yüksek mukavemetli ve darbeye dayanıklı polikarbonat mercek
- Ergonomik hatları ile tırtırlı dış yüzeyi ile en iyi kavrama
- IP54 su damlaması ve toza dayanıklıdır
- Kalan enerji miktarını gösteren M12™ gösterge
- El bilekliği ile kolay taşıma
- Değişken akü sistemi; Bütün Milwaukee® M12™ aküler ile çalışır.



M12 MLED-0

Akü Kapasitesi (Ah)	–
Akü Sayısı	0
Şarj Süresi	–
Sistem	M12
Akü Tipi	Tüm M12 Aküler
Aydınlatma Tipi	Led
Maks. Aydınlatma (Lumen) Yüksek / Orta / Düşük / Flaş	/ 325 / 800 /
Işın Mesafesi (m)	350
Akü Ağırlık	0.7
Ürün Kodu	4933451899

L4 MLED

USB İLE ŞARJ EDİLEBİLİR LED FENER

- TRUEVIEW™ yüksek çözünürlük aydınlatma ile 155 mt mesafede 700 Lümen ışık
- Gövdesi uçak üretiminde kullanılan AL 6000 serisi alüminyumdan üretilmiştir
- Ergonomik hatları ile tırtırlı dış yüzeyi ile en iyi kavrama, polikarbonat mercek ve 4 mt. den düşmeye dayanıklıdır.
- IP67 1 mt. derinliğinde suya batma, su damlası ve toza karşı dayanıklılık Dakikalık ve sürekli güç butonu
- Çıkarılabilir kayış tokası
- AC veya micro USB çıkışı ile REDLITHIUM™ aküsü şarj edilebilir, kalan şarj görüntülenebilir
- Metal uçlu Micro USB kablosu ile iş sahasına dayanıklılık
- USB kablo pakete dahildir



L4 MLED

Volt (V)	4
Aydınlatma Tipi	LED
Maksimum Aydınlatma (Lumen)	700 / - / 100 / 700
Işın Mesafesi (m)	155
Akü Ağırlık (kg)	0.2
Ürün Kodu	4933459444

ML LED

ALKALİNE LED FENER

- TRUEVIEW™ yüksek çözünürlük aydınlatma ile 50 mt mesafede 325 Lümen ışık
- Gövdesi uçak üretiminde kullanılan darbeye ve korozyona dayanıklı alüminyumdan üretilmiştir
- IP67 1 mt. derinliğinde suya batma, su damlası ve toza ve kimyasallara karşı dayanıklılık
- Çıkarılabilir kayış tokası
- 3 adet AAA alkalın pil ile birlikte



ML LED

Akü Tipi	3xAAA
Akü Türü	Alkaline
Maks. Aydınlatma (Lumen) Yüksek / Orta / Düşük / Flaş	325 / - / 25 / -
Maksimum Çalışma Süresi (s)	5 / - / 18 / -
Mesafe (m)	50
Akü Ağırlık	0.13
Ürün Kodu	4933464825

IPL LED

ALKALİNE KALEM FENER

- TRUEVIEW™ yüksek çözünürlük aydınlatma ile 30 mt mesafede 100 Lümen ışık ile inceleme işlemi yapılabilir
- Uçak üretiminde kullanılan alüminyumdan üretilen gövde, darbeye ve aşınmaya dayanıklı olmasının yanı sıra ergonomik hatları ile tırtırlı dış yüzeyi sayesinde en iyi kavrama sunar
- IP67 su ve toz koruması ve 1 mt suya batmaya karşı koruma
- Korumalı kauçuk bölgesi ile eller serbes&ağızda (ısrarak) kullanıma uygundur
- Çıkarılabilir metal cep tokası
- Açma-kapama ve dakikalık açma butonu
- 2xAAA pil pakete dahildir



IPL LED

Volt (V)	4
Aydınlatma Tipi	LED
Maksimum Aydınlatma (Lumen)	100
Işın Mesafesi (m)	30
Akü Ağırlık (kg)	0.2
Ürün Kodu	4933459440

L4 PWL

USB İLE ŞARJ EDİLEBİLİR LED FENER

- TRUEVIEW™ yüksek çözünürlüklü 500 Lümen spot & alan aydınlatma
- 10 saata kadar çalışma süresi veren spot ve alan aydınlatma modları
- Aydınlatma başlığı 45° açı ile döndürülerek ışık ihtiyacı olan yeri aydınlatır
- Şarj göstergesi REDLITHIUM™ USB akünün kalan şarjını gösterir
- AC veya micro USB çıkışı ile REDLITHIUM™ aküsü şarj edilebilir
- Metal uçlu Micro USB kablosu ile iş sahalarına dayanıklılık
- USB kablo pakete dahildir



L4 PWL-201	
Akü Kapasitesi (Ah)	2.5
Akü Sayısı	1
Şarj Süresi	-
Sistem	REDLITHIUM™ USB
Akü Tipi	REDLITHIUM™ USB Akü
Aydınlatma Tipi	Led
Maks. Aydınlatma (Lumen) Yüksek/Orta/Düşük/Pas	400 / - / 100 /500
Maks. L4 B2 Akü ile Çalışma Süresi (s)	3/-/10/3
Akülü Ağırlık	0.2
Ürün Kodu	4933464822

L4 FMLED

USB DEN ŞARJ EDİLEBİLİR 800 L FENER

- TRUEVIEW™ 150 m'ye kadar 800 Lümen yüksek tanımlı ışık çıkışı
- El feneri, 2 mod aydınlatmaya sahiptir uzun mesafe veya geniş alan.
- IP67, 2 metreye kadar derinlikte suya ve toza dayanıklı.
- Anlık ve sürekli güç düğmesi
- Güvenli bağlantı için çıkarılabilir klips
- Güvenlik için yanıp sönmeye özelliği, kullanıcının düşük pil durumundan haberdar olmasını sağlar
- REDLITHIUM™ USB bağlantı pili çıkartmadan dahili olan mikro-USB ile rahatça şarj edin
- USB güç kaynağından veya şebeke elektrifiğinden (fiş dahil değildir)
- İş yerinde dayanıklı metal uçlu mikro USB örgülü kablo



YENİ

L4 FMLED	
Işın Mesafesi (m)	175
Sistem	REDLITHIUM™ USB
Akü Tipi	REDLITHIUM™ USB Pii
Aydınlatma Tipi	Led
Maks. Aydınlatma (Lumen) Yüksek/Orta/Düşük	800 / - / 100
Maks. L4 B2 Akü ile Çalışma Süresi (s)	2,5 / - / 10
Akülü Ağırlık	0.2
Ürün Kodu	4933478113

L4 TMLED

USB DEN ŞARJ EDİLEBİLİR 1100 L TWIST FOCUS FENER

- TRUEVIEW™ 175 m'ye kadar 1100 Lümen yüksek tanımlı ışık çıkışı
- El feneri, 3 mod aydınlatmaya sahiptir uzun mesafe veya geniş alan.
- IP67, 2 metreye kadar derinlikte suya ve toza dayanıklı.
- Anlık ve sürekli güç düğmesi
- Güvenli bağlantı için çıkarılabilir klips
- Güvenlik için yanıp sönmeye özelliği, kullanıcının düşük pil durumundan haberdar olmasını sağlar
- REDLITHIUM™ USB bağlantı pili çıkartmadan dahili olan mikro-USB ile rahatça şarj edin
- USB güç kaynağından veya şebeke elektrifiğinden (fiş dahil değildir)
- İş yerinde dayanıklı metal uçlu mikro USB örgülü kablo



YENİ

L4 TMLED	
Işın Mesafesi (m)	175
Sistem	REDLITHIUM™ USB
Akü Tipi	REDLITHIUM™ USB Pii
Aydınlatma Tipi	Led
Maks. Aydınlatma (Lumen) Yüksek/Orta/Düşük	1100/600/100
Maks. M12 B4 Akü ile Çalışma Süresi (s)	1.5 / 4/12
Akülü Ağırlık	0.2
Ürün Kodu	4933478114

L4 FFL

USB İLE ŞARJ EDİLEBİLİR LED FENER

- TRUEVIEW™ yüksek çözünürlüklü 550 Lümen aydınlatma
- Çift mıknatısı ile sabitlenebilir veya kanca ile asılabilir
- Kompakt ebatları sayesinde cepte taşınabilir
- IP54, cihazı tozdan ve su sıçramasından korur
- Şarj göstergesi REDLITHIUM™ USB akünün kalan şarjını gösterir
- AC veya micro USB çıkışı ile REDLITHIUM™ aküsü şarj edilebilir
- Metal uçlu Micro USB kablosu ile iş sahalarına dayanıklılık
- USB kablo pakete dahildir



L4 FFL-201	
Akü Kapasitesi (Ah)	2.5
Akü Sayısı	1
Şarj Süresi	-
Sistem	REDLITHIUM™ USB
Akü Tipi	REDLITHIUM™ USB Akü
Aydınlatma Tipi	Led
Maks. Aydınlatma (Lumen) Yüksek/Orta/Düşük/Pas	550 / 250 / 100 /-
Maks. L4 B2 Akü ile Çalışma Süresi (s)	2/4.5/11.5/-
Akülü Ağırlık	0.2
Ürün Kodu	4933464821

L4 FL-201 USB İLE ŞARJ EDİLEBİLİR MİKNATISLI LED AYDINLATMA

- TRUEVIEW™ yüksek çözünürlük aydınlatma İLE 445 Lümen
- Çift mıknatısı ile çeşitli yerlere sabitleme ve mandal ile cebe tutturma
- Kompakt boyutu sayesinde cepte kolay taşıma
- IP54 toz ve su damlası koruması
- AC veya micro USB çıkışı ile REDLITHIUM™ aküsü şarj edilebilir, kalan şarj görüntülenebilir
- Metal uçlu Micro USB kablosu ile iş sahasına dayanıklılık
- USB kablo pakete dahildir



L4 FL-201	
Volt (V)	4
Aydınlatma Tipi	LED
Maksimum Aydınlatma (Lumen)	455 / - / 100 / -
Akülü Ağırlık (kg)	0.2
Ürün Kodu	4933459442

FL-LED ALKALİNE LED FENER

- TRUEVIEW™ yüksek çözünürlük aydınlatma 445 Lümen ile kablo renkleri birbirine harmanlanmaz ve gerçek ışık sağlanır
- Çift mıknatısı ile sabitlenebilir veya toka ile cebe tutturulabilir
- Kompakt ebatları sayesinde cepte taşınabilir
- IP54, cihazı tozdan ve su sıçramasından korur
- 2 adet AA alkaline pil ile birlikte



FL-LED	
Akü Tipi	2x AA
Aydınlatma Tipi	LED
Maksimum Aydınlatma (Lumen)	300 / - / 100 / -
Akülü Ağırlık (kg)	0.1
Ürün Kodu	4933464824

L4 HL USB İLE ŞARJ EDİLEBİLİR 3 FONKSİYONLU LED BAŞ FENERİ

- 300 Lümen Işık ve TRUEVIEW™ ile yüksek çözünürlüklü aydınlatma
- Yıkılabilir ve terlemeyi önleyen mikro fiber kayış ile gün içerisinde rahat kullanım
- Ultra kompakt ve hafiflik
- 7 farklı pozisyona ayarlanan ışık, istenen bölgeyi aydınlatılabilir
- Baretle güvenli kullanım için 4 adet montaj tokası
- Toz ve hava koşullarına karşı dayanıklılık
- 3xAAA pil pakete dahildir



L4 HL-201	
Volt (V)	4
Aydınlatma Tipi	LED
Maksimum Aydınlatma (Lumen)	475 / 25, 150, 300 / 300 / -
Akülü Ağırlık (kg)	0.2
Ürün Kodu	4933459443

HL LED USB İLE ŞARJ EDİLEBİLİR LED BAŞ FENERİ

- 300 Lümen Işık ve TRUEVIEW™ ile yüksek çözünürlüklü aydınlatma
- Yıkılabilir ve terlemeyi önleyen mikro fiber kayış ile gün içerisinde rahat kullanım
- Ultra kompakt ve hafiflik
- 7 farklı pozisyona ayarlanan ışık, istenen bölgeyi aydınlatılabilir
- Baretle güvenli kullanım için 4 adet montaj tokası
- Toz ve hava koşullarına karşı dayanıklılık
- 3xAAA pil pakete dahildir



HL-LED	
Volt (V)	4
Aydınlatma Tipi	LED
Maksimum Aydınlatma (Lumen)	300 / 150 / 25
Akülü Ağırlık (kg)	0.2
Ürün Kodu	4933459441

ISHL

ALKALİN YAPISAL GÜVENLİ BARET TİPİ FENER

- Kendinden güvenli fener, zone 0 sertifikası ile birlikte gelir (kategori 1) onaylı ATEX derecesi
- TRUEVIEW™ 310 Lümen yüksek tanımlı ışık seçenekleri, 100 m ışın mesafesi
- Güvenlik göz önünde bulundurularak tasarlanmış olup, alet üzerinde güvenli logolar ve hafif kayış, uzak mesafelerde bile kolay tanımlama için yüksek görünürlüğe sahip bir renkle tasarlanmıştır
- 3 AAA pil ile çalışır, 40 saate kadar çalışma süresi sağlar ve parlaklığı ve çalışma süresini yönetmek için 5 çıkış modu sunar
- IP64 suya ve toza dayanıklıdır ve 2 m' den düşmeye dayanabilir
- Yangın ve kurtarma, petrol ve gaz çalışanları ve profesyoneller için ideal sürekli uzun süreli gazlı, buharlı ve sisli alanlar etrafında
- Barete kullanımı için kauçuk kayış ve çıplak kafa için naylon kayış Ayrıca kayışsız bir seçenek için DUAL LOCK™ doğrudan barete bağlan yapıstırıcı içerir.

YENİ



Güvenlik göz önünde bulundurularak tasarlanmış olup, araç üzerinde açık bir şekilde güvenli logolara sahiptir



Hem Spot hem de Taşkın ışın seçeneği sunar



Barete kullanımı için kauçuk kayış içerir

ISHL-0	
Pil Uyumluluğu	Alkaline
Pil Türü	3 x AAA
Maks. Işık çıkışı (Lümen)	310 / 235 / 155 / 25 / 155
Işın Mesafesi (m)	100
Maks. çalışma süresi (saat)	4 / 6 / 10 / 40 / 8
Ağırlık (kg)	0.1
Tedarik Şekli	3 x AAA Pil, Kit kutusu veya çanta sağlanmaz
Ürün Kodu	493347812



M12 IC AV3

M12™ AKÜLÜ DİJİTAL VİDEO KAMERA

- o Ekran konsoldan çıkarılarak 10m çapında bir mesafede çalışabilir
- o M12™ dijital denetim kamerası 4x yakınlaştırma ve ekran döndürme
- o Optimize edilmiş 85 mm LCD geniş ekran ile daha net görüntü
- o 12 mm 320 x 240 dijital görüntü sensörü sayesinde üstün görüntü kalitesi
- o Sınıfının en iyi parlaklığı için, gölge veya parlamayı önleyen 4 taraflı LED ışıkları
- o 8 GB SD bellek kartı ve 2,7 m dijital kablo ile birlikte verilir.
- o Geliştirilmiş kablo, alüminyum baş ve geliştirilmiş esneklik benzersiz dayanıklılık ve manevra kabiliyeti sunar
- o Eklenebilir başlık takımı aksesuar olarak mevcuttur
- o Esnek akü sistemi, tüm Milwaukee® M12™ akülerle çalışır



Taşınabilir görüntü ekranı



Daha geniş ekran ile net görüntü



Mafsallı kamera başlığı

M12 IC AV3-201

Akü Kapasitesi	2.0
Akü Sayısı	1
Şarj Süresi	40 dak
Ekran Boyutu	85 mm
Görüntü kalitesi (piksel)	320x240
Kamera Çapı (mm)	12
Kablo Uzunluğu (m)	2.7
Görüntü Yakınlaştırma	4x
Akülü Ağırlık (kg)	0,7
Tedarik Şekli	-
Ürün Kodu	4933451367

2309-60 DİJİTAL VİDEO KAMERA

- 65.8 mm LCD ekran ile net görüntü
- 9 mm 320 x 240 dijital görüntü sensörü sayesinde üstün görüntü kalitesi
- 0.5 kg hafif tasarım
- Işık yansımalarını önleme fonksiyonu daha iyi ekran görüntülüğü sunar
- Bir saatten fazla süreli çalışabilen 9V alkalın pil ile birlikte tedarik edilir



2309-60

Pil Tipi	2 x AA
Ekran Boyutu (mm)	65.8
Ekran Çözünürlüğü (pixels)	320 x 240
Kamera Başlığı ölçüsü (mm)	0.914
Pil Türü (m)	Alkalın
Pil ile Ağırlık (kg)	0.5
Ürün Kodu	4933451526

2267-40 TERMAL KAMERA

- 10: 1 nokta oranına uzaklık, 10 m uzaklıkta 1 m nokta
- -30 ° C ila 400 ° C sıcaklık aralığına kadar çalışma imkanı
- Üstün okunabilirlik için LCD Premium LCD ekran
- Daha hızlı tarama için basitleştirilmiş tuş takımı
- Yükseltilmiş çerçeveler lensi ve ekranı direkt darbeden korur



2267-40

Temel Sıcaklık Ayarı (°C)	-30 ° ila 400 °
Temel Doğruluk (%)	± 2
Tekrarlanabilirlik	± 0.08
Emisivite	0.95
Pil Türü	Alkalın
Pil ile Ağırlık (kg)	0.3
Ürün Kodu	4933451906

2270-20 KOMPAKT ISI ÖLÇER

- Çok çeşitli uygulamalar için +1371°C ve -200°C aralığını ölçer
- Çift Isı ölçümü, Isıtma ve Soğutmacılar için daha hızlı ölçüm yapma imkanı sunar
- Zamanlayıcı fonksiyonu sayesinde minimum, maksimum ve ortalama ısıları zamanında ölçme
- Her seferinde 0.1% hassasiyette kesin ve +-0.7°C hassasiyette doğru okuma
- Hold tuşu ile ekran verilerini sabitleme
- Yüksek kontrast siyah üzerine beyaz ekran ile her koşulda
- Manyetik tutucu ile sabitleme özelliği
- Dayanıklı alaşım kalıbı sayesinde kolay kavranır ve sağlamdır
- 2 adet K tip termokupul, 3xAA akü ve manyetik tutucu pakete dahildir



	2270-20
Temel Hassasiyet (%)	1
Sıcaklık Teması (°C)	1371 °C - -200 °C
Pil Tipi	3 x AA
Akülü Ağırlık (kg)	0.5
Tedarik Şekli	-
Ürün Kodu	4933443351

2205-40 FORKMETRE (ELEKTRİKÇİ)

- True RMS sistemi her zaman doğru okur
- Yüksek kontrastlı, kolay okunur ekran ile temiz görüntü
- Temassız Voltaj okuma özelliği
- Cat III 1000 V / Cat IV 600 V geliştirilmiş güvenlik sağlar
- Dayanıklı alaşım kalıbı sayesinde kolay kavranır ve sağlamdır
- Çalışma Alanını aydınlatan parlak LED ışık
- Tek elle kullanım için özel dizayn edilmiş ayar düğmesi
- Basitleştirilmiş kullanıcı arayüzü ve tüm özellikleriyle birlikte elektrikçilere göre tasarlanmıştır
- 2 adet 2xAA akü ve Elektrikçi test ucu pakete dahildir.



	2205-40
Çatal Açıklığı (mm)	16
Akım AC (amper)	200
Gerilim (AC) (V)	1000
Gerilim (DC) (V)	1000
Lo-Z Ölçümü	Evet
Direnç (k Ω)	40
Süreklilik	Evet
Pil Tipi	2xAA
Pil Paket Ağırlığı (kg)	0.3
Tedarik Şekli	Taşıma Çantası
Ürün Kodu	4933416972

2235-40 PENS AMPERMETRE

- TRMS sistemi her zaman doğru okur
- Cat III 600 V geliştirilmiş güvenlik sağlar
- Dayanıklı alaşım kalıbı sayesinde kolay kavranır ve sağlamdır
- Çalışma Alanını aydınlatan parlak LED ışık
- Tek elle kullanım için özel dizayn edilmiş ayar düğmesi
- İnce çene yapısı panel içinde ve dar alanlarda daha kolay ölçüm yapma imkanı sunar
- Elektrikçi test uç seti ve 2xAAA pil mevcuttur



	2235-40
Çene Boyutu	25
AC Amper (A)	400
Gerilim (AC/DC) (V)	600
Lo-Z Ölçümü	Hayır
Direnç (k Ω)	0.4
Süreklilik	Evet
Pil Tipi	2xAAA
Pil Paket Ağırlığı (kg)	0.3
Tedarik Şekli	-
Ürün Kodu	4933427315

2200-40 VOLTAJ DEDEKTÖRÜ

- Geniş 50-1000 AC voltaj aralığı
- Yüksek güvenlik için CAT IV 1000 V
- Yeşil ışık cihazın devrede olduğunu gösterir
- Voltaj tespit edildiğinde alarm sesi duyulur
- Voltaj tespit edildiğinde yanıp sönen kırmızı ışık görülür
- Açma Kapama tuşu
- Cep tokası ile kolay taşıma



	2200-40
Voltaj (AC) (V)	50-1000
Güvenlik Sınıfı	CAT IV 1000 V
Pil Tipi	2xAA
Pil Paket Ağırlığı (kg)	0.4
Tedarik Şekli	-
Ürün Kodu	4932352561

2212-20 OTOMATİK VOLTAJ/SÜREKLİLİK TEST CİHAZI

- Ölçüm sonuçlarını ondalık sayı olarak gösterir ve içten aydınlatılmış LCD ekrandan görüntüler
- İhtiyaç duyulan voltajı veya süreklilik testini otomatik olarak iyi çözünürlükte gösterir
- Taşıma veya sabitleme için aksesuarlara uyumludur
- Çalışma Alanını aydınlatan parlak LED ışık
- Çift LED ve duyulabilir sesli indikatörler hızlı ve kesin test sonuçları sunar
- Daha iyi sağlamlık için değiştirilebilir test uçları
- Dayanıklı alaşımı kalıbı, cihazı çevre zararlarından korur



2212-20

Gerilim AC / DC (V)	600
Sıcaklık Aralığı (°C)	0-50
Güvenlik Sınıfı	CAT IV 600 V
Süreklilik	Evet
Pil Tipi	2xAA
Pil Paket Ağırlığı (kg)	0.3
Tedarik Şekli	-
Ürün Kodu	4933447776

2216-40 MULTİMETRE

- TRMS sistemi her zaman doğru okur
- Cat III 600 V geliştirilmiş güvenlik sağlar
- Dayanıklı alaşımı kalıbı sayesinde kolay kavranır ve sağlamdır
- mV için otomatik mesafe
- Elektrikçi test uç seti ve 2xAA pil mevcuttur



2216-40

Akım AC / DC (Amper)	10
Voltaj (AC) (V)	6,00 mV - 600
Voltaj (DC) (V)	600
Lo-Z Ölçümü	Hayır
Direnç (k Ω)	40.000
Süreklilik	Evet
Frekans (Hz)	10 kHz - 50 kHz
Pil Tipi	2xAA
Pil Paket Ağırlığı (kg)	0.4
Tedarik Şekli	-
Ürün Kodu	4933427309

2217-40 MULTİMETRE

- TRMS sistemi her zaman doğru okur
- Yüksek kontrastlı, kolay okunur ekran ile temiz görüntü
- Cat III 600 V geliştirilmiş güvenlik sağlar
- Tek elle kullanım için özel dizayn edilmiş ayar düğmesi
- Lo-Z her zaman kesin okumayı garanti eder
- Çok yönlü ısı ayarı
- Aksesuar sabitlemek için yan ray
- Elektrikçi test uç seti ve 2xAA pil mevcuttur



2217-40

Akım AC / DC (Amper)	10
Voltaj (AC) (V)	6,00 mV - 600
Voltaj (DC) (V)	600
Lo-Z Ölçümü	Hayır
Direnç (k Ω)	40.000
Süreklilik	Evet
Frekans (Hz)	10 kHz - 50 kHz
Temas sıcaklığı (°C)	-40 - +538
Kapasitans (μ F)	1000
Pil Tipi	2xAA
Pil Paket Ağırlığı (kg)	0.4
Tedarik Şekli	-
Ürün Kodu	4933416976

M12 SI M12™ FUEL AKÜLÜ LEHİM HAVYASI

- Çabuk ısınma süresi; 20-30 saniye içinde kullanıma hazır hale gelir
- 3 farklı açıda; 0°-45°-90° çalışma imkânı
- Değiştirilebilir takım çeliği uçlar
- Çift Renkli LED ışığı; yanıp sönen yeşil ışık cihazın ısındığı, sürekli yanıp sönen kırmızı ışık cihazın kapalı fakat ucun hala dokunulamayacak kadar sıcak olduğunu belirtir. Işık söndüğünde uç soğumuş olur.
- Isı kontrol sistemi zor uygulamalar için ısı dağılımı ve devamlılığı sağlar
- Çalışma Alanını aydınlatan parlak LED ışık
- Değişken akü sistemi; Bütün Milwaukee® M12™ aküler ile çalışır.



M12 SI

Voltaj (V)	12
Akü Tipi	Li-ion
Akü Kapasitesi (Ah)	2.0
Akü Sayısı	1
Şarj Süresi (dak)	40
Isıtıcı Gücü (W)	90
Sıcaklık Ayarı (°C)	400
Akülü Ağırlık (kg)	0,5
Tedarik Şekli	Taşıma Çantası
Ürün Kodu	4933459760

M12 3PL

M12™ 360° 3 DÜZLEMLİ YEŞİL LAZER

- o M12™ 360° 3 düzlem yeşil lazer, hepsi bir arada işlevsellik sağlar
- o Hızlı ve kolay kullanım için bir yatay ve iki dikey çizgi ile hizalama, tesviye, kare alma ve transfer işlerini kolayca yapmanızı sağlar
- o tek bir araçla geniş alanları düzenleyin
- o Maksimum görünürlük sağlamak için yüksek yoğunluklu yeşil diyotlarla üretilmiştir
- o Kırmızı lazerlere göre 4 kata kadar daha iyi görünürlük
- o Yüksek yoğunluklu yeşil kırılgar, 38 m detektör ile (50 m) çalışma aralığı sağlar.
- o M12 B4 pil paketiyle tüm gün 15+ saat çalışma süresi sağlar
- o 3 modlu sarkaç sistemi: Her açıda kullanım için Manuel Mod, Kendinden 4° kaymalarda seviye dışı durumu gösteren Tesviye Modu
- o Taşıma sırasında bileşenleri korumak için menzil ve Sarkaç Kilit Modu
- o Arkaya monte güçlendirilmiş nadir bulunan entegre manyetik braket
- o 1 / 4" ve 5 / 8" tripod dışı ve asma deliği -çelik saplama, ahşap saplama ve tripod bağlantısı
- o Braket üzerinde 330° dönüşü sağlar.
- o Daha hızlı tespit için entegre mikro kontrol düğmeli şakül noktası
- o IP 54 derecesine sahip sağlam üst kalıplı yapı, lazer 1 m'ye kadar darbe direnci suya / döküntülere dayanıklıdır



YENİ



3 x 360° Yüksek yoğunluklu yeşil çizgi lazer. tam oda kapsamı



Mikro kontrol ile daha hızlı hizalama ve nokta özelliği



Güçlendirilmiş nadir mıknatıslar çelik ve saplama üzerinde kaymaz

	M12 3PL-0	M12 3PL-401C
Akü kapasitesi Ah	-	4
Akü sayısı	-	1
Şarj süresi dk	-	80
Lazer çizgisinin rengi	Yeşil	Yeşil
Lazer projeksiyon (°)	2xdikek, 1xyatay	2xdikek, 1xyatay
Maks. M12 B4 pil ile çalışma süresi (h)	15	15
Görünen çalışma aralığı (m)	38	38
Detektör ile çalışma aralığı (m)	50	50
Doğruluk (mm/m)	0.3	0.3
Kendinden tesviye aralığı (°)	4	4
Lazer sınıflandırması	Sınıf2	Sınıf2
Tripod bağlantısı	1/4", 5/8"	1/4", 5/8"
Uyumlu lazer dedektörü	LLD50	LLD50
Akülü Ağırlık (kg)	-	1.5
Tedarik Şekli	Taşıma Çantası	Taşıma Çantası
Ürün Kodu	4933478103	4933478102

M12 CLLP

M12 FUEL™ ŞAKÜL NOKTALI YEŞİL ÇAPRAZ ÇİZGİ LAZER

- Şakül noktalı ° M12™ yeşil çapraz çizgi lazeri, hepsi bir arada yatay ve dikey tesviye hizalama ve şakül noktası ile yerden tavana transfer imkanı
- Maksimum görünürlük sağlamak için yüksek yoğunluklu yeşil diyotlarla üretilmiştir.
- Kırmızı lazerlere kıyasla 4 kat daha iyi görünürlük
- Yüksek yoğunluklu yeşil kırılgar, 38 m detektör ile (50 m) çalışma aralığı sağlar.
- M12 B3 pil paketi ile 15+ saatlik tüm gün çalışma süresi sağlar
- 3 modlu sarkaç sistemi: Her açıda kullanım için Manuel Mod, Kendinden 4° otomatik tesviye ile tesviye dışı durumu gösteren Mod
- Taşıma sırasında bileşenleri korumak için menzil ve Sarkaç Kilit Modu
- Arkaya monte edilmiş güçlendirilmiş manyetik braket, 1 / 4" ve 5 / 8" tripod dışı ve askı deliği -çelik saplama, ahşap saplama ve tripod
- Braket ayrıca şakül üzerinde 360° dönüş sağlar
- Noktadan noktaya daha hızlı tesviye taşımak için entegre bir micro kontrol düğmesi ile nokta hizalama
- IP 54 derecesine sahip sağlam üst kalıplı yapı, lazer 1 m'ye kadar darbe direnci suya / döküntülere dayanıklıdır
- Esnek akü sistemi: tüm MILWAUKEE® M12™ akülerle çalışır



YENİ

	M12 CLLP-0	M12 CLLP-301C
Lazer çizgisinin rengi	Yeşil	Yeşil
Şakül nokta rengi	Yeşil	Yeşil
Lazer projeksiyon (°)	1x yatay, 1x dikey, 2x şakül noktası	1x yatay, 1x dikey, 2x şakül noktası
Akü ile çalışma süresi (h)	15	15
Görünen çalışma aralığı (m)	38	38
detektör ile çalışma aralığı (m)	50	50
Doğruluk (mm / m)	0.3	0.3
Kendinden tesviye aralığı (°)	4	4
Lazer sınıflandırması	Sınıf 2	Sınıf 2
Tripod bağlantısı	1/4", 5/8"	1/4", 5/8"
Uyumlu lazer dedektörü	LLD50	LLD50
Akülü Ağırlık (kg)	-	1.2
Tedarik Şekli	Taşıma Çantası	Taşıma Çantası
Ürün Kodu	4933478101	4933478100

L4 CLL

USB ŞARJ EDİLEBİLİR YEŞİL ÇAPRAZ ÇİZGİ LAZER

- REDLITHIUM™ USB şarj edilebilir yeşil çapraz çizgi lazeri, yatay ve dikey hizalama
- Ödünsüz görünürlük sağlamak için yüksek yoğunluklu yeşil diyotlarla oluşturuldu - kırmızı lazerlere göre 4 kata kadar daha iyi görünürlük
- Yüksek yoğunluklu yeşil kırılgar, 30 m'lik (DEDEKTÖR İLE 50M ÇALIŞMA ARALIĞI)
- Şarj edilebilir ve çıkarılabilir REDLITHIUM™ USB 3.0 Ah pil
- 8 saatin üzerinde tüm gün çalışma süresi sağlar
- 1x REDLITHIUM™ USB 3.0 pil, 6.000'e kadar alkalın pilini yerine geçer pil ömrü boyunca
- 3 modlu sarkaç sistemi: Her açıda kullanım için Manuel Mod, 4° kendiliğinden tesviye ile tesviye dışı durumu gösteren Tesviye Modu
- Taşıma sırasında bileşenleri korumak için menzil ve Sarkaç Kilit Modu
- Arkaya monte edilmiş güçlendirilmiş manyetik braket, 1 / 4" tripod dışı ve asma deliği - çelik saplamaya ahşap saplama ve tripod tutturmaya izin verir,
- IP 54 derecesine sahip sağlam kalıplanmış yapı, su ve inşaat atıklarına ve 1 m'ye kadar düşmeye dayanabilir



YENİ

REDLITHIUM USB

	M12 CLLP-0
Lazer çizgi rengi	Yeşil
Lazer projeksiyon (°)	1xdikek, 1xyatay
Pil çalışma süresi (h)	8
Görünen çalışma aralığı (m)	30
Detektör ile çalışma aralığı (m)	50
Doğruluk (mm / m)	0.3
Kendinden tesviye aralığı (°)	4
Lazer sınıflandırması	Sınıf2
Tripod bağlantısı	1/4"
Uyumlu lazer dedektörü	LLD50
Pil paketiyle birlikte ağırlık (kg)	0,9
Tedarik Şekli	Taşıma Çantası
Ürün Kodu	4933478098

L4 CLLP

USB ŞARJ EDİLEBİLİR YEŞİL ÇAPRAZ ÇİZGİ LAZER VE ŞAKÜL NOKTALARI

- o REDLITHIUM™ USB üzerinden şarj edilebilir şakül noktali yeşil çizgi lazer.
- o Yatay ve dikey hizalama ve yerden tavana şakül noktası aktarımı tek başına şakül noktalan yatay ve dikey seviyelendirme veya hepsi bir arada işlevsellik sağlar,
- o Ödünsüz kullanım sağlamak için yüksek yoğunluklu yeşil diyotlarla üretilmiştir
- o Kırmızı lazerlere kıyasla 4 kata kadar daha iyi görünürlük
- o Yüksek yoğunluklu yeşil kirişler 30 m dedektör ile (50 m) çalışma aralığı sağlar.
- o USB üzerinden Şarj edilebilir ve çıkarılabilir REDLITHIUM™ 3.0 Ah pil
- o 8 saatin üzerinde tüm gün çalışma süresi sağlar
- o 1x REDLITHIUM™ USB 3.0 pil, ömrü boyunca 6.000'e kadar alkanin pilin yerine geçer
- o 3 modlu sarkaç sistemi: Her açıda kullanım için Manuel Mod,
- o 4° kendiliğinden tesviye ile seviye dışı durumu gösteren Tesviye Modu
- o Taşıma sırasında bileşenleri korumak için menzil ve Sarkaç Kilit Modu
- o Arkaya monte edilmiş güçlendirilmiş manyetik braket
- o miknatıslar, 1 / 4" tripod dişi ve asma deliği -çelik saplama, ahşap saplama ve tripod için

REDLITHIUM™
USB



Yüksek yoğunluklu yeşil çapraz çizgi lazeri şakül noktalan



Entegre mikro hizalama düğmesi ile daha hızlı kurulum



Güçlendirilmiş miknatıslar çelik saplama üzerinde kaymaz



L4 CLLP-301C

Lazer çizgisinin rengi	Yeşil
Şakül noktalarının rengi	Yeşil
Lazer projeksiyon (°)	1x yatay, 1x dikey, 2x şakül noktası
Maks. L4 B3 pil ile çalışma süresi (h)	8
Görünen çalışma aralığı (m)	30
dedektör ile çalışma aralığı (m)	50
Doğruluk (mm / m)	0.3
Kendinden tesviye aralığı (°)	4
Lazer sınıflandırması	Sınıf 2
Tripod bağlantısı	1/4"
Uyumlu lazer dedektörü	LLD50
Pil ile Ağırlık (kg)	0,9
tedarik şekli	Taşıma Çantası
Ürün Kodu	4933478099

LAZER ADAPTÖRLERİ

	Açıklama		Ürün Kodu	
LLD50	Çizgi lazer dedektörü	<ul style="list-style-type: none"> MILWAUKEE™ LLD 50 lazer çizgi dedektörü, lazer işlevselliğini 50' metreye kadar çıkarır Kurulum sürecini iyileştirmek için Ön ve arkada LED'ler, lazer ışınının kolay ve doğru algılanmasını sağlar. Dedektörün iki yanında bulunan miknatıslar, dedektörü metal yüzeylere asma imkanı sağlar tavan kurulumları için ideal Birlikte verilen kelepçe, metal olmayan yüzeylere asmak için idealdir Ayarlanabilir ses seviyesi ve birlikte verilen AA pillerle 65 saatin üzerinde çalışma süresi sunar Tüm MILWAUKEE™ çizgi ve döner nokta lazerleri ile uyumludur Daha fazla hassasiyet için ayarlanabilir doğruluk ayarı IP54, dedektörü çalışma sahası koşullarından korur 1 m darbe direnci 	4932478104	
LM360	360° lazer montaj	<ul style="list-style-type: none"> MILWAUKEE™ en hızlı lazer kurulumu için 360° lazer montaj adaptörü Çok düzensiz dönüş ayan, kullanıcılar tüm MILWAUKEE™ lazerleri kolayca takabilir Yatay çizgileri hizalamayı çok daha hızlı hale getiren mikro dikey ayarlama Her iki taraftaki güçlendirilmiş miknatıslar, ince zeminde bile güçlü bir tutuş sağlar Entegre vida ve çivi asma delikleri, her durumda kurulumu kolay ve verimli hale getirir. Çoğu tripoda kolayca takmak için entegre 1 / 4" ve 5 / 8" dişi 	4932478105	
TRP180	1.8 metre lazer tripod	<ul style="list-style-type: none"> 1/4" montaj dişi MILWAUKEE™ lazer tripod, yatay bir lazer çizgisinin yüksekliği ayarlama imkanı sağlar Yüksekliği 72 cm'den 180 cm'ye kadar kolaylıkla ayarlanabilir Lazer, 360° montaj aparatı ile tripodun altına monte edilebilir Soket kurulumu gibi düşük seviyeli uygulamalar için Çıkarılabilir lazer montaj plakalı ayarlanabilir pan tit başlığı Daha uzun takım ömrü için merkez şaft üzerinde güçlendirilmiş dişler Hafif alüminyum tasan 	4932478106	
HI-VIST	Yüksek görünürlüklü lazer hedef plakası	<ul style="list-style-type: none"> MILWAUKEE™ yüksek görünürlüklü lazer hedef plakası, hızlı ve görünür zeminler ve demirli yüzeyler için geniş bir manyetik taban ile hizalama Yeşil lazerlerle kullanım için yüksek kontrastlı yansıtıcı yüzey X tasarımı, çizgiyi hedefe doğru yönlendiren duyarlı merkezleme geribildirim sağlar. merkez, hizalama sürecini hızlandırır 	4932478108	

LDM 100

LAZER METRE - 100 M

- Bir kişinin işaretleyip ölçüm yapabileceği kolaylıkta kullanım
- IP54 damla su ve toz koruması
- Metrik ve İnç ölçüm seçenekleri
- Muhafazanın üstünden ve yanından ölçüm tuşlarına kolay erişim
- Tek ölçüm veya devamlı ölçüm yapabilme imkanı
- Dijital otomatik seviye özelliği ile 0° pozisyonuna ulaşıncaya otomatik ölçüm yapar ve uzun mesafelerde en doğru şekilde ölçüm yapar
- Hesaplamanın zor olduğu uygulamalarda kolay otomatik seviye özelliği kullanılarak dolaylı yükseklik ve genişlik ölçümü
- Geniş 3 satır 50 mm çapında multi renkli LCD ekran ile en iyi görüntü
- Ekrandan son 3 ölçümü ve geçmiş menüsünden son 30 hesaplamayı görüntüleme
- Otomatik referanslı 3 pozisyonlu Pim ile köşede sabitleyip kenardan kolay ölçüm yapabilme



Kullanım kolaylığı ve tek elle kullanım



Otomatik Seviye İşlevi



3 konumlu otomatik referans alma pimi

LDM 100

Maksimum Ölçü Ayarı (m)	100
Hassasiyet (mm/m)	± 1.5
Lazer Sınıfı	Class 2
Boyutu (mm)	113 x 48 x 31
Aralık (m)	0.15 - 100
Pil Tipi	2 x AAA
Akülü Ağırlık (kg)	0.14
Pisagor Ayarı	Evet
Eğim Sensörü	Evet
Yükseklik İzleme	Evet
Tedarik Şekli	-
Ürün Kodu	4933459278

LDM 45

LAZER METRE - 45 M

- Bir kişinin işaretleyip ölçüm yapabileceği kolaylıkta kullanım
- IP54 damla su ve toz koruması
- Metrik ve İnç ölçüm seçenekleri
- Muhafazanın üstünden ve yanından ölçüm tuşlarına kolay erişim
- Tek ölçüm veya devamlı ölçüm yapabilme imkanı
- Birçok ölçüm özelliği ile ölçüm değerlerini toplama-çıkarma, doğrusal mesafe hesaplama, alan metrekaresi, toplam metrekaresi ve hacim hesaplayabilme
- Geniş 3 satır 50 mm çapında multi renkli LCD ekran ile en iyi görüntü
- Ekrandan son 3 ölçümü ve geçmiş menüsünden son 30 hesaplamayı görüntüleme
- Köşelerin kolay hesaplanması için
- Otomatik referanslı 2 pozisyonlu Pim ile köşede sabitleyip kolay kenardan ölçüm yapabilme
- Otomatik kapanma ve düşük güç uyarısı
- Kolay kavrama için ince tasarımı kalıp ve naylon taşıma kesesi ile güvenli taşıma



LDM 45

Maksimum Ölçü Ayarı (m)	45
Hassasiyet (mm/m)	± 1.5
Lazer Sınıfı	Class 2
Boyutu (mm)	105 x 48 x 24
Aralık (m)	0.15 - 45
Pil Tipi	2 x AAA
Akülü Ağırlık (kg)	0.1
Pisagor Ayarı	Hayır
Eğim Sensörü	Hayır
Yükseklik İzleme	Hayır
Tedarik Şekli	-
Ürün Kodu	4933459277

LDM 30

LAZER METRE - 30 M

- Bir kişinin işaretleyip ölçüm yapabileceği kolaylıkta kullanım
- IP54 damla su ve toz koruması
- Metrik ve İnç ölçüm seçenekleri
- Muhafazanın üstünden ve yanından ölçüm tuşlarına kolay erişim
- Tek ölçüm veya devamlı ölçüm yapabilme imkanı
- Geniş 3 satır 50 mm çapında multi renkli LCD ekran ile en iyi görüntü
- Ekrandan son 3 ölçümü ve geçmiş menüsünden son 30 hesaplamayı görüntüleme
- Köşelerin kolay hesaplanması için
- Otomatik referanslı 2 pozisyonlu Pim ile köşede sabitleyip kolay kenardan ölçüm yapabilme
- Otomatik kapanma ve düşük güç uyarısı
- Kolay kavrama için ince tasarımı kalıp ve naylon taşıma kesesi ile güvenli taşıma



LDM 30

Maksimum Ölçü Ayarı (m)	30
Hassasiyet (mm/m)	± 2
Lazer Sınıfı	Class 2
Boyutu (mm)	101 x 38 x 28
Aralık (m)	0.15 - 30
Pil Tipi	2 x AAA
Akülü Ağırlık (kg)	0.1
Pisagor Ayarı	Hayır
Eğim Sensörü	Hayır
Yükseklik İzleme	Hayır
Tedarik Şekli	-
Ürün Kodu	4933459276

WORK GEAR





M12 HJP

M12™ AKÜLÜ ISITICILI PUFFER MONT

- M12™ 12V REDLITHIUM-ION™ akü teknolojisi ile güçlendirilmiş Milwaukee®nin hibrid ısıtıcı ceketleri, göğüs, sırt ve omuzlara ısı oluşturmak ve dağıtmak için karbon fiber ısıtma elemanları kullanır
- LED kontrol cihazı, tek dokunuşla kullanıcının her ortam için ideal ısı sağlayan 3 ısı ayarından birini seçmesini sağlar
- Üstün çalışma süresi - tek bir akü şarjında (2,0 Ah) 8 saate kadar ısıtma
- Özel Polyester tasarımı, yırtılmaz dış kumaş ve yumuşak bir orta katman olarak kullanılabilecek hafif bir tasarım sunar (% 100 Polyester dış ve iç)
- Su ve rüzgara dayanıklı - Zorlu ortamlarda konfor ve dayanıklılık sağlar
- Makinede yıkanabilir ve kurutulabilir
- Güçlendirilmiş yüksek aşınma bölgeleri aşınma ve yırtılmalara karşı korur
- M12™ akü yuvası - minimum kullanıcı müdahalesi için gizli akü cebi
- Esnek akü sistemi: tüm Milwaukee® M12™ akülerle çalışır

	M12 HJP-0 (S)	M12 HJP-0 (M)	M12 HJP-0 (L)	M12 HJP-0 (XL)	M12 HJP-0 (2XL)
Beden	S	M	L	XL	XXL
Akü Ağırlık (kg)	0.9	0.9	1.0	1.0	1.1
Ürün Kodu	4933464364	4933464365	4933464366	4933464367	4933464368



M12 HJP LADIES

M12™ AKÜLÜ ISITICILI PUFFER BAYAN MONT

- M12™ 12V REDLITHIUM-ION™ akü teknolojisi ile güçlendirilmiş Milwaukee®nin hibrid ısıtıcı ceketleri, göğüs, sırt ve omuzlara ısı oluşturmak ve dağıtmak için karbon fiber ısıtma elemanları kullanır
- LED kontrol cihazı, tek dokunuşla kullanıcının her ortam için ideal ısı sağlayan 3 ısı ayarından birini seçmesini sağlar
- Üstün çalışma süresi - tek bir akü şarjında (2,0 Ah) 8 saate kadar ısıtma
- Özel Polyester tasarımı, yırtılmaz dış kumaş ve yumuşak bir orta katman olarak kullanılabilecek hafif bir tasarım sunar (% 100 Polyester dış ve iç)
- Su ve rüzgara dayanıklı - Zorlu ortamlarda konfor ve dayanıklılık sağlar
- Makinede yıkanabilir ve kurutulabilir
- Güçlendirilmiş yüksek aşınma bölgeleri aşınma ve yırtılmalara karşı korur
- M12™ akü yuvası - minimum kullanıcı müdahalesi için gizli akü cebi
- Esnek akü sistemi: tüm Milwaukee® M12™ akülerle çalışır

	M12 HJP LADIES-0 (S)	M12 HJP LADIES-0 (M)	M12 HJP LADIES-0 (L)	M12 HJP LADIES-0 (XL)	M12 HJP LADIES-0 (2XL)
Size	S	M	L	XL	XXL
Akü Ağırlık (kg)	0.8	0.8	0.9	0.9	1.0
Ürün Kodu	4933464340	4933464341	4933464342	4933464343	4933464344



M12 HBWP

M12™ AKÜLÜ ISITICILI PUFFER YELEK

- M12™ 12V REDLITHIUM-ION™ akü teknolojisi ile güçlendirilmiş Milwaukee®nin hibrid ısıtıcı yelekleri, göğüs, sırt ve omuzlara ısı oluşturmak ve dağıtmak için karbon fiber ısıtma elemanları kullanır
- LED kontrol cihazı, tek dokunuşla kullanıcının her ortam için ideal ısı sağlayan 3 ısı ayarından birini seçmesini sağlar
- Üstün çalışma süresi - tek bir akü şarjında (2,0 Ah) 8 saate kadar ısıtma
- Özel Polyester tasarımı, yırtılmaz dış kumaş ve yumuşak bir orta katman olarak kullanılabilecek hafif bir tasarım sunar (% 100 Polyester dış ve iç)
- Su ve rüzgara dayanıklı - Zorlu ortamlarda konfor ve dayanıklılık sağlar
- Makinede yıkanabilir ve kurutulabilir
- Güçlendirilmiş yüksek aşınma bölgeleri aşınma ve yırtılmalara karşı korur
- M12™ akü yuvası - minimum kullanıcı müdahalesi için gizli akü cebi
- Esnek akü sistemi: tüm Milwaukee® M12™ akülerle çalışır

	M12 HBWP-0 (S)	M12 HBWP-0 (M)	M12 HBWP-0 (L)	M12 HBWP-0 (XL)	M12 HBWP-0 (2XL)
Beden	S	M	L	XL	XXL
Akü Ağırlık (kg)	0.7	0.7	0.7	0.8	0.8
Ürün Kodu	4933464370	4933464371	4933464372	4933464373	4933464374



M12 HBWP LADIES

M12™ AKÜLÜ ISITICILI PUFFER YELEK

- M12™ 12V REDLITHIUM-ION™ akü teknolojisi ile güçlendirilmiş Milwaukee®nin hibrid ısıtıcı yelekleri, göğüs, sırt ve omuzlara ısı oluşturmak ve dağıtmak için karbon fiber ısıtma elemanları kullanır
- LED kontrol cihazı, tek dokunuşla kullanıcının her ortam için ideal ısı sağlayan 3 ısı ayarından birini seçmesini sağlar
- Üstün çalışma süresi - tek bir akü şarjında (2,0 Ah) 8 saate kadar ısıtma
- Özel Polyester tasarımı, yırtılmaz dış kumaş ve yumuşak bir orta katman olarak kullanılabilecek hafif bir tasarım sunar (% 100 Polyester dış ve iç)
- Su ve rüzgara dayanıklı - Zorlu ortamlarda konfor ve dayanıklılık sağlar
- Makinede yıkanabilir ve kurutulabilir
- Güçlendirilmiş yüksek aşınma bölgeleri aşınma ve yırtılmalara karşı korur
- M12™ akü yuvası - minimum kullanıcı müdahalesi için gizli akü cebi
- Esnek akü sistemi: tüm Milwaukee® M12™ akülerle çalışır

	M12 HBWP LADIES-0 (S)	M12 HBWP LADIES-0 (M)	M12 HBWP LADIES-0 (L)	M12 HBWP LADIES-0 (XL)
Beden	S	M	L	XL
Akü Ağırlık (kg)	0.6	0.6	0.7	0.7
Ürün Kodu	4933464803	4933464804	4933464805	4933464806



M12 HJ CAMO5

M12™ AKÜLÜ ISITICILI KAMUFLAJ MONT

- Realtree Xtra® Camo kamuflaj modeli, her mevsim tüm farklı doğa ortamlarına mükemmel uyum sağlar
- %100 polyester malzemeden imal esnek dış kumaş hareket esnasındaki gürültüyü azaltır
- Isınma ihtiyacı- 5 ana gövde bölgesine ve ön ceplere dikilmiş karbon fiberler ısıyı mükemmel dağıtır
- M12™ REDLITHIUM-ION™ 2.0 Ah tek bir akü şarjında 8 saate kadar ısıtma
- Yaka içine gizlenmiş kolay dokunmatik ısı kontrol cihazı - 3 ısı ayarı: Yüksek, Orta, Düşük
- FreeFlex™ hareketliliği - kollarn altındaki ek malzeme, yukarı doğru çalışmalarda hareket alanını artırır. Su ve rüzgara dayanıklı, zorlu ortamlarda rahatlık ve dayanıklılık sağlar
- Uzatılmış ve ayarlanabilir geliştirilmiş bel tasarımı, sırttaki ısı kaybını önler ve kullanıcıyı sıcak tutar
- M12™ akü yuvası, gizli akü cebindeki mobil cihazları şarj etmek için 2.1A USB bağlantı noktasına sahiptir
- Makinede yıkanabilir ve kurutulabilir. Büyük el ve göğüs cebi, mobil cihazları depolamak için idealdir
- Esnek akü sistemi: tüm Milwaukee® M12™ akülerle çalışır

	M12 HJ CAMO5-0 (S)	M12 HJ CAMO5-0 (M)	M12 HJ CAMO5-0 (L)	M12 HJ CAMO5-0 (XL)	M12 HJ CAMO5-0 (2XL)
Beden	S	M	L	XL	XXL
Akülü Ağırlık (kg)	1.3	1.3	1.4	1.4	1.5
Ürün Kodu	4933464334	4933464335	4933464336	4933464337	4933464338



M12 HJ GREY4

M12™ AKÜLÜ ISITICILI MONT

- Isınma ihtiyacı- 5 ana gövde bölgesine ve ön ceplere dikilmiş karbon fiberler ısıyı mükemmel dağıtır
- M12™ REDLITHIUM-ION™ 2.0 Ah tek bir akü şarjında 8 saate kadar ısıtma
- Kolay dokunmatik ısı kontrol cihazı - 3 ısı ayarı: Yüksek, Orta, Düşük
- ToughShell™ %100 polyester malzemeden imal esnek dış kumaş zorlu çalışma koşullarında 5 kat daha uzun ömre sahiptir
- FreeFlex™ hareketliliği - kollarn altındaki ek malzeme, yukarı doğru çalışmalarda hareket alanını artırır
- Su ve rüzgara dayanıklı, zorlu ortamlarda rahatlık ve dayanıklılık sağlar
- Uzatılmış ve ayarlanabilir geliştirilmiş bel tasarımı, sırttaki ısı kaybını önler ve kullanıcıyı sıcak tutar
- M12™ akü yuvası, gizli akü cebindeki mobil cihazları şarj etmek için 2.1A USB bağlantı noktasına sahiptir
- Makinede yıkanabilir ve kurutulabilir. Büyük el ve göğüs cebi, mobil cihazları depolamak için idealdir
- Esnek akü sistemi: tüm Milwaukee® M12™ akülerle çalışır

	M12 HJ GREY4-0 (S)	M12 HJ GREY4-0 (M)	M12 HJ GREY4-0 (L)	M12 HJ GREY4-0 (XL)	M12 HJ GREY4-0 (2XL)
Beden	S	M	L	XL	XXL
Akülü Ağırlık (kg)	1.5	1.5	1.6	1.7	1.8
Ürün Kodu	4933464328	4933464329	4933464330	4933464331	4933464332



M12 HJ BL4

M12™ AKÜLÜ ISITICILI MONT

- Isınma ihtiyacı- 5 ana gövde bölgesine ve ön ceplere dikilmiş karbon fiberler ısıyı mükemmel dağıtır
- M12™ REDLITHIUM-ION™ 2.0 Ah tek bir akü şarjında 8 saate kadar ısıtma
- Kolay dokunmatik ısı kontrol cihazı - 3 ısı ayarı: Yüksek, Orta, Düşük
- ToughShell™ %100 polyester malzemeden imal esnek dış kumaş zorlu çalışma koşullarında 5 kat daha uzun ömre sahiptir
- FreeFlex™ hareketliliği - kollarn altındaki ek malzeme, yukarı doğru çalışmalarda hareket alanını artırır
- Su ve rüzgara dayanıklı, zorlu ortamlarda rahatlık ve dayanıklılık sağlar
- Uzatılmış ve ayarlanabilir geliştirilmiş bel tasarımı, sırttaki ısı kaybını önler ve kullanıcıyı sıcak tutar
- M12™ akü yuvası, gizli akü cebindeki mobil cihazları şarj etmek için 2.1A USB bağlantı noktasına sahiptir
- Makinede yıkanabilir ve kurutulabilir. Büyük el ve göğüs cebi, mobil cihazları depolamak için idealdir
- Esnek akü sistemi: tüm Milwaukee® M12™ akülerle çalışır

	M12 HJ BL4-0 (S)	M12 HJ BL4-0 (M)	M12 HJ BL4-0 (L)	M12 HJ BL4-0 (XL)	M12 HJ BL4-0 (2XL)
Beden	S	M	L	XL	XXL
Akülü Ağırlık (kg)	1.5	1.5	1.6	1.7	1.8
Ürün Kodu	4933464322	4933464323	4933464324	4933464325	4933464326



M12 HJ LADIES2

M12™ AKÜLÜ ISITICILI BAYAN MONT

- Isınma ihtiyacı- 4 ana gövde bölgesine dikilmiş karbon fiberler ısıyı yaka ve ceplere doğru mükemmel dağıtır
- M12™ REDLITHIUM-ION™ 2.0 Ah tek bir akü şarjında 8 saate kadar ısıtma
- Kolay dokunmatik ısı kontrol cihazı - 3 ısı ayarı: Yüksek, Orta, Düşük
- Rüzgar ve suya dayanıklı %100 polyester malzemeden imal esnek dış kumaş ve termal polar astar ısıyı vücuda yakın tutarak dış etkenlerden korur
- Kadın kesimi, ısı bölgelerini vücuda daha yakın tutmak için özel dikilmiş fit hatlar
- M12™ akü yuvası, gizli akü cebindeki mobil cihazları şarj etmek için 2.1A USB bağlantı noktasına sahiptir
- Makinede yıkanabilir ve kurutulabilir
- Esnek akü sistemi: tüm Milwaukee® M12™ akülerle çalışır



	M12 HJ LADIES2-0 (S)	M12 HJ LADIES2-0 (M)	M12 HJ LADIES2-0 (L)	M12 HJ LADIES2-0 (XL)	M12 HJ LADIES2-0 (2XL)
Beden	S	M	L	XL	XXL
Akülü Ağırlık (kg)	1.1	1.1	1.2	1.3	1.4
Ürün Kodu	4933464839	4933464840	4933464841	4933464842	4933464843

M12 HH GREY3

M12™ AKÜLÜ ISITICILI KAPŞONLU SWEATSHIRT

- Isıtıcı kapşonlu polar sağlamlaştrılmış pamuktan imal edilmiş, suya karşı dayanıklı cepleri ile zorlu dış mekan koşullarına dayanmak için gofret dokuma polyester astar ile desteklenmiştir
- Sonbahar ve ilkbaharda ısıtıcı kapşonlu polar giyilebilir. Kışın vücuda ısıtma fonksiyonlu kullanılırken hacimli iç çamaşırları ile kullanmak uygun olur
- M12™ REDLITHIUM-ION™ 2.0 Ah akü ile tek şarjda ve yüksek ısıda 8 saate kadar çalışma süresi
- Çoklu ısıtma bölgeleri - ısıtma bölgelerine dikilmiş karbon elyaf, ısıyı vücudun değişik alanlarına dağıtır
- Kolay dokunmatik ısı kontrol cihazı - 3 ısı ayarı: Yüksek, Orta, Düşük
- M12™ akü yuvası, konfor ve rahatlık sağlamak için gizli bir cepte bulunur
- Kapşon, baret ile birlikte kullanılabilir.
- Entegre telefon cebi
- Makinede yıkanabilir ve kurutulabilir



	M12 HH GREY3-0 (S)	M12 HH GREY3-0 (M)	M12 HH GREY3-0 (L)	M12 HH GREY3-0 (XL)	M12 HH GREY3-0 (2XL)
Beden	S	M	L	XL	XXL
Akülü Ağırlık (kg)	1.1	1.1	1.3	1.4	1.5
Ürün Kodu	4933464352	4933464353	4933464354	4933464355	4933464356

M12 HH BL3

M12™ AKÜLÜ ISITICILI KAPŞONLU SWEATSHIRT

- Isıtıcı kapşonlu polar sağlamlaştrılmış pamuktan imal edilmiş, suya karşı dayanıklı cepleri ile zorlu dış mekan koşullarına dayanmak için gofret dokuma polyester astar ile desteklenmiştir
- Sonbahar ve ilkbaharda ısıtıcı kapşonlu polar giyilebilir. Kışın vücuda ısıtma fonksiyonlu kullanılırken hacimli iç çamaşırları ile kullanmak uygun olur
- M12™ REDLITHIUM-ION™ 2.0 Ah akü ile tek şarjda ve yüksek ısıda 8 saate kadar çalışma süresi
- Çoklu ısıtma bölgeleri - ısıtma bölgelerine dikilmiş karbon elyaf, ısıyı vücudun değişik alanlarına dağıtır
- Kolay dokunmatik ısı kontrol cihazı - 3 ısı ayarı: Yüksek, Orta, Düşük
- M12™ akü yuvası, konfor ve rahatlık sağlamak için gizli bir cepte bulunur
- Kapşon, baret ile birlikte kullanılabilir.
- Entegre telefon cebi
- Makinede yıkanabilir ve kurutulabilir



	M12 HH BL3-0 (S)	M12 HH BL3-0 (M)	M12 HH BL3-0 (L)	M12 HH BL3-0 (XL)	M12 HH BL3-0 (2XL)
Beden	S	M	L	XL	XXL
Akülü Ağırlık (kg)	1.1	1.1	1.2	1.3	1.4
Ürün Kodu	4933464346	4933464347	4933464348	4933464349	4933464350

L4 HBLB

M12™ WORKSKIN™ USB ŞARJLI ISITICILI İÇLİK

- Dayanıklı, buncuklanmaya dirençli malzemeden üretilen orta ağırlıktaki yapı, vücudu sıcak ve kuru tutar
- 2,5 dakikada tamamen ısınır
- Isı yarıtlır ve göğüs ve sırtta dağıtılır
- L4 USB şarj edilebilir REDLITHIUM™ pil paketi ile güçlendirilmiştir
- Tek dokunuşla bir LED denetleyici, kullanıcının 2 ısı ayarından birini seçmesine izin vererek her ortam için ideal ısı sağlar
- Gelişmiş hareket kabiliyeti ve konfor için reglan tasarımı kollar ve dirseksiz omuzlara sahip dayanıklı, tüylenmeye dirençli malzeme
- Üstün çalışma süresi - Düşük seviyede 180 dakikaya kadar ısıtma
- L4 pil tutucu - minimum kullanıcı müdahalesi için gizli pil cebi
- Makinede yıkanabilir



	L4 HBLB-301S	L4 HBLB-301M	L4 HBLB-301L	L4 HBLB-301XL	L4 HBLB-301XXL
Beden	S	M	L	XL	XXL
Akülü Ağırlık (kg)	0.5	0.5	0.6	0.6	0.7
Ürün Kodu	4933478081	4933478082	4933478083	4933478084	4933478085



GÜVENDE **KAL.** VERİMLİ **KAL.**

EMNİYET. ALINMIŞ CİDDİ ANLAMDA

MILWAUKEE® olarak şantiye taleplerini karşılamak için yeni kablosuz ürünler ve şantiye ortamını daha güvenli hale getirmek için çok çeşitli yeni ürünler tasarladık

Bugün, 190'dan fazla M18 platformu ve 90 dan fazla M12 platformu kablosuz kablosuz ürünümüzle gurur duyuyoruz, şantiyede kablolu ürünlerden doğan tehlikeleri göz önüne alarak hafif ekipman pazarını yeniden tanımladık

MX FUEL™ serimizin tanıtımı ile şantiyede benzin ihtiyacının ortadan kaldırılmasını sağladık 350 mm Kesme

Testeresi karot motoru ve akülü ağır hizmet kırıcı. yıllar içinde küçük bir yenilik yaparak kullanıcı ihtiyaçlarını daha fazla göreyerek onların vites değiştirmesini sağlamayı amaçladık. bu amaçla kullanıcıların daha güvenli çalışabilmeleri için yeni güvenlik ekipmanları tasarladık koruyucu gözlükleri buğu önleyici ve kırılmaya dayanıklı camlar taktık eldivenleri kesilmeye dirençli ürünlerden tasarladık güvenlik yeleklerimizi daha fazla işlevsel ve daha fazla görünür tasarladık.

MILWAUKEE® kendini kullanıcıların şantiyede daha güvenli ve daha verimli olmalarını amaçlayarak yeni çözümler üretmeye adanmış

**KAFA
LAMBALARI**

**GÜVENLİK
GÖZLÜKLERİ**

**KİŞİSEL
AYDINLATMA**

**YÜKSEK GÖRÜNÜR
YELEKLER**

**KESİLMEMEYE DAYANIKLI &
ÖZEL UYGULAMA
ELDİVENLERİ**

**CİHAZLAR
İÇİN LANYARD**

**GÜVENLİK İÇİN
35 'İN
ÜZERİNDE ÇÖZÜM**

KESİLMEMEYE DAYANIKLI DALDIRMA NİTRİL ELDİVENLER

		Renk Kodu	Beden	Paket Adedi	Ürün Kodu	
Seviye 1 daldırma eldivenleri	<ul style="list-style-type: none"> Nihai dayanıklılık ve gün boyu rahatlık sağlayacak şekilde tasarlandı, malzeme tasıma veya hafif inşaat işleri için idealdir. Nitril dokusu sayesinde güçlendirilmiş avuç içi. Küçük nesnelere tutarken el becerisi sağlamak için tasarlanmıştır. SMARTSWIPE™ avuç içi ve parmak uçları - eldivenleri çıkarmadan cihazların dokunmatik ekran kullanımına izin verir. Kesilmeye karşı koruma için Avrupa Sertifikalı: EN420 ve EN388: 2016(3121A). 	Beyaz	8 / M	1	4932471416	
				12	4932471614	
			9 / L	1	4932471417	
				12	4932471615	
			10 / XL	1	4932471418	
				12	4932471616	
Seviye 3 kısa eldivenler	<ul style="list-style-type: none"> Kesilme ve aşınmaya karşı seviye 1'den daha fazla direnç sunar, sıyrma tel veya boru geçirme ve kesme için ideal koruma. Mükemmel kavrama performansı, nitril malzeme daha iyi performans gösterir çok çeşitli sıcaklıklarda ve yağlı yüzeylerde kullanılabilir. Keskin malzemeler için üstün delinme direnci. SMARTSWIPE™ avuç içi ve parmak uçları - eldivenleri çıkarmadan cihazların dokunmatik ekran kullanımına izin verir. Kesilmeye karşı koruma için Avrupa Sertifikalı: EN420 ve EN388: 201 (4343C). 	Siyah	8 / M	1	4932471420	
				12	4932471618	
			9 / L	1	4932471421	
				12	4932471619	
			10 / XL	1	4932471422	
				12	4932471620	
Hi-vis cut seviye 3 kısa eldivenler	<ul style="list-style-type: none"> Floresan malzeme yüksek görünürlük sağlar. Kesilme ve aşınmaya karşı seviye 1'den daha fazla direnç sunar, sıyrma tel veya boru geçirme ve kesme için ideal koruma. Parmak aralarında ek koruma ile güçlendirilmiş nitril kaplama Hafif ve ekstra ince eldivenler daha fazla el becerisi ve daha fazla nefes alabilirlik sağlar. SMARTSWIPE™ avuç içi ve parmak uçları - eldivenleri çıkarmadan cihazların dokunmatik ekran kullanımına izin verir. 	Siyah	8 / M	1	4932478131	
			9 / L	1	4932478132	
			10 / XL	1	4932478133	
			11 / XXL	1	4932478134	
Seviye 5 daldırılmış eldivenleri	<ul style="list-style-type: none"> Daha fazla dayanıklılık ve daha fazla dayanıklılık için çift katmanlı nitril keskin nesnelere koruma. Mükemmel kavrama performansı, nitril malzeme daha iyi performans gösterir çok çeşitli sıcaklıklarda ve yağlı yüzeylerde kullanılabilir. Gün boyu rahatlık ve yüksek konfor için özel örgü işlemi tüm gün çalışırken nefes alabilirlik. SMARTSWIPE™ avuç içi ve parmak uçları - eldivenleri çıkarmadan cihazların dokunmatik ekran kullanımına izin verir. 	Kırmızı	8 / M	1	4932471424	
				12	4932471622	
			9 / L	1	4932471425	
				12	4932471623	
			10 / XL	1	4932471426	
				12	4932471624	
Kış yalıtımlı kesim seviyesi 1 daldırma eldivenler	<ul style="list-style-type: none"> Kış yalıtımlı, soğukta çalışırken eli sıcak tutması için tasarlandı Küçük nesnelere tutarken yüksek el becerisi. En soğuk koşullarda mükemmel sıcaklık için çift astar ve tüm gün nefes alabilirlik. Kesilmeye ve soğuğa karşı koruma için Avrupa Sertifikalı: EN420, EN388: 2016 (1141A), EN511 (01X). 	Beyaz	8 / M	1	4932471343	
				12	4932471606	
			9 / L	1	4932471344	
				12	4932471607	
			10 / XL	1	4932471345	
				12	4932471608	
Kış yalıtımlı kesim seviyesi 3 daldırma eldivenler	<ul style="list-style-type: none"> Kış yalıtımlı soğuk koşullarda çalışırken eli sıcak tutacaktır Ellerin soğuk ve ıslak olmasını önlemek için geliştirilmiş su direnci 3/4 çift daldırılmış lateks kaplama. Kesilmeye ve soğuğa karşı koruma için Avrupa Sertifikalı: EN420, EN388: 2016 (2442C), EN511 (02X). 	Siyah	8 / M	1	4932471347	
				12	4932471610	
			9 / L	1	4932471348	
				12	4932471611	
			10 / XL	1	4932471349	
				12	4932471612	

İŞ ELDİVENLERİ

		Beden	Ürün Kodu	
Darbe ve kesilmeye dayanıklı seviyesi 3 eldivenler	<ul style="list-style-type: none"> El ve parmakların arkasındaki darbeye dayanıklı malzeme, şoku azaltır ve emer. Başparmak ve parmaklar arasında ek koruma sağlayan güçlendirilmiş nitril kaplama. Mükemmel tutuş performansı - nitril malzeme, aşırı sıcaklıklar ve yağlı yüzeylerde diğer malzemelerden daha iyi performans gösterir. SMARTSWIPE™ avuç içi ve parmak uçları - dokunmatik ekranlı cihazların eldivenleri çıkarmadan kullanma imkanı sunar. Darbe testi dahil kesilmeye karşı koruma için Avrupa Sertifikalı: EN420 ve EN388: 2016 (4343CP). 	8 / M	4932478127	
		9 / L	4932478128	
		10 / XL	4932478129	
		11 / XXL	4932478130	
Darbeye dayanıklı yıkım eldivenleri	<ul style="list-style-type: none"> Darbeyi azaltmak ve absorbe etmek için el ve parmakların arkasında darbeye dayanıklı malzeme. ARMORTEX™ güçlendirilmiş avuç içi ve parmak uçları: Daha fazla dayanıklılık ve el koruması sağlar. Yağlı ve ıslak yüzeylerde üstün avuç içi tutuşu. Darbe testi dahil kesilmeye karşı koruma için Avrupa Sertifikalı: EN420 ve EN388: 2016 (2121XP). 	8 / M	4932471908	
		9 / L	4932471909	
		10 / XL	4932471910	
		11 / XXL	4932471911	
Hibrit deri eldivenler	<ul style="list-style-type: none"> Smartswipe™ - eldivenleri çıkarmadan dokunmatik ekranlı cihazların kullanımına izin verir. (işaret parmağı eklemi.) Eldivenlerin daha uzun süre dayanıklı olması ve güçlendirilmiş koruma için avuç içi üzerinde deri kaplama. Daha fazla el becerisi ve nefes alabilirlik için elin arkasında sentetik malzeme. Ağır nesnelere tutarken daha fazla konfor ve koruma için güçlendirilmiş avuç içi. Kesilmeye karşı direnç koruması için Avrupa Sertifikalı: EN420 ve EN388: 2016 (2122X). 	8 / M	4932471912	
		9 / L	4932471913	
		10 / XL	4932471914	
		11 / XXL	4932471915	
Deri eldivenler	<ul style="list-style-type: none"> Üst dokulu keçi derisi, uzun süreli dayanıklılık ve güçlendirilmiş el koruması sağlar. Güçlendirilmiş avuç içi, ağır nesnelere tutarken daha fazla konfor ve koruma sağlar. Rahat oturma ve uzun süreli kullanım için tasarlandı Smartswipe™ - eldivenleri çıkarmadan dokunmatik ekranlı cihazların kullanımına izin verir. (işaret parmağı eklemi.) Kesilmeye karşı direnç koruması için Avrupa Sertifikalı: EN420 ve EN388: 2016 (2122X). 	8 / M	4932478123	
		9 / L	4932478124	
		10 / XL	4932478125	
		11 / XXL	4932478126	
Parmaksız eldivenler	<ul style="list-style-type: none"> Küçük nesnelere tutarken en üst düzeyde el becerisi sağlamak için tasarlanmıştır. Güçlendirilmiş avuç içi ve başparmak dikışı. Hafif, nefes alabilen destek. Nem emici astar gün boyu rahatlık sağlar. Dahili ter emici mendil. CE Kategori 2, EN 420 ve EN 388 gerekliliklerini yerine getirir. 	8 / M	48229741	
		9 / L	48229742	
		10 / XL	48229743	
		11 / XXL	48229744	
FREE-FLEX iş eldivenleri	<ul style="list-style-type: none"> SMARTSWIPE™ ekleme, avuç içi ve parmak uçları. Esnek ve elastik eldivenler. Hafif, nefes alabilen destek. Güçlendirilmiş başparmak dikışı. Yüksek el becerisi parmak uçları. Dahili ter emici mendil. CE Kategori 2, EN 420 ve EN 388 gereksinimlerini karşılayın. 	8 / M	48229711	
		9 / L	48229712	
		10 / XL	48229713	
		11 / XXL	48229714	
Yıkım eldivenleri	<ul style="list-style-type: none"> ARMORTEX™ güçlendirilmiş avuç içi ve parmak uçları: Daha fazla dayanıklılık ve el koruması sağlar. SMARTSWIPE™ Mafsal: Kapasitif mafsal, eldivenleri çıkarmadan veya kirli parmak uçları kullanmadan dokunmatik ekranlı cihazların kullanımına izin verir Nefes alabilen tri-mañşon astar: En üst düzeyde rahatlık ve nefes alabilirlik sağlar. Knuckle koruması: TPR pad, mafsal koruması sağlar. 	8 / M	48229731	
		9 / L	48229732	
		10 / XL	48229733	
		11 / XXL	48229734	

PREMIUM YÜKSEK GÖRÜNÜRLÜKLÜ YELEK

- Toplam 15 cep ile - artan Tedarik Şekli.
- 1 şeffaf kimlik kartı cebi - şantiyede kolay tanımlama.
- 1 arka cep - tablet veya dizüstü bilgisayar taşımak için ideal.
- Hızlı iç boyut ayarı - daha iyi oturması için boyutu büyütün veya küçültün.
- Yastıklı yaka - daha uzun kullanımı için daha fazla konfor.
- Harness bağlama deliği
- EN uyarınca Sınıf 2 Yüksek Görünürlüklü Giyim olarak Avrupa Sertifikalı 20471: 2013 / A1: 2016.



	Renk	Ölçü	Ürün Kodu
Premium yüksek görünürlüklü yelek Sarı - S/M	Sarı	S/M	4932471895
Premium yüksek görünürlüklü yelek Sarı - L/XL	Sarı	L/XL	4932471896
Premium yüksek görünürlüklü yelek Sarı - 2XL/3XL	Sarı	2XL/3XL	4932471897
Premium yüksek görünürlüklü yelek Turuncu - S/M	Turuncu	S/M	4932471898
Premium yüksek görünürlüklü yelek Turuncu - L/XL	Turuncu	L/XL	4932471899
Premium yüksek görünürlüklü yelek Turuncu - 2XL/3XL	Turuncu	2XL/3XL	4932471900

YÜKSEK GÖRÜNÜRLÜK YELEK

- 10 cep ile - artan Tedarik Şekli.
- 1 şeffaf kimlik kartı cebi - şantiyede kolay tanımlama.
- Hızlı iç boyut ayarı - daha iyi oturması için boyutu büyütün veya küçültün.
- Harness bağlama deliği
- EN uyarınca Sınıf 2 Yüksek Görünürlüklü Kıyafet olarak Avrupa Sertifikalı 20471: 2013 / A1: 2016.



	Renk	Ölçü	Ürün Kodu
Yüksek görünürlük yelek Sarı - S/M	Sarı	S/M	4932471889
Yüksek görünürlük yelek Sarı - L/XL	Sarı	L/XL	4932471890
Yüksek görünürlük yelek Sarı - 2XL/3XL	Sarı	2XL/3XL	4932471891
Yüksek görünürlük yelek Turuncu - S/M	Turuncu	S/M	4932471892
Yüksek görünürlük yelek Turuncu - L/XL	Turuncu	L/XL	4932471893
Yüksek görünürlük yelek Turuncu - 2XL/3XL	Turuncu	2XL/3XL	4932471894

PREMIUM CONTALI EMNİYET CAMLI GÜVENLİK GÖZLÜĞÜ

- Dayanıklı çizilmez lensler.
- Uzun ömürlü buğu önleyici lensler.
- Uzun süreli kullanımı için rahat kollar.
- Polarize lensler parlamaya karşı koruma sağlar (yalnızca renkli versiyonda).
- Çıkarılabilir conta döküntülere karşı korur.
- Yumuşak bir kılıf içerir.
- Avrupa Sertifikalı: EN166 ve EN170 / EN 172



	Lens Rengi	Paket Stili	Ürün Kodu
Premium güvenlik gözlükleri şeffaf	Şeffaf	Bilister	4932471885
Premium güvenlik gözlükleri Polarize	Polarize	Bilister	4932471886

PERFORMANS GÜVENLİK GÖZLÜKLERİ

- Dayanıklı çizilmez lensler.
- Uzun ömürlü buğu önleyici lensler.
- Uzun süreli konfor rahat ve esnek kollar.
- Şeffaf ve renkli seçenekler, ister içeride ister dışarıda çalışırken göz koruması sağlar.
- Avrupa Sertifikalı: EN166 ve EN170 / EN172.



	Lens Rengi	Paket Stili	Ürün Kodu
Performans güvenlik gözlükleri şeffaf	Şeffaf	Bilister	4932471883
Performans güvenlik gözlükleri Renkli	Renkli	Bilister	4932471884

GÜVENLİK GÖZLÜKLERİ

- Çalışırken daha fazla konfor için hafif ağırlık.
- Tüm yüz şekillerine rahatça uyacak şekilde tamamen ayarlanabilir ve çıkarılabilir burun köprüsü.
- Uzun süreli konfor için rahat ve esnek kollar.
- Net ve renkli seçenekler, ister içeride ister dışarıda çalışırken göz koruması sağlar.
- Avrupa Sertifikalı: EN166 ve EN170 / EN172.



	Lens Rengi	Paket Stili	Ürün Kodu
Güvenlik Gözlükleri Şeffaf	Şeffaf	Polybag	4932471881
Güvenlik Gözlükleri Renkli	Renkli	Polybag	4932471882

ALET LANYARDLARI

		Taşıma Kuvveti (kg)	Renk Kodu	Ürün Kodu	
(lanyard) alet güvenlik kordonu	4,5 kg (lanyard) kilittli alet kordonu	4.5	Kırmızı	4932471351	
	4,5 kg QUICK-CONNECT™ (lanyard) kilittli alet kordonu	4.5	Kırmızı	4932471429	
	6,8 kg (lanyard) kilittli alet kordonu	6.8	Siyah	4932471352	
	15,8 kg (lanyard) kilittli alet kordonu	15.8	Gri	4932471353	
(lanyard) bilek aparatı	(lanyard) Bilek kordonu	2.2	Beyaz	4932472107	

LANYARD AKSESUARLARI

	Renk Kodu	Taşıma Kuvveti (kg)	Ürün Kodu	
2,2 kg QUICK-CONNECT™ adaptör	Beyaz	2.2	4932471430	
2,2 kg D halka bağlantısı	Beyaz	2.2	4932471431	
3,6 m kendinden yapışkanlı bant	-	-	48228860	
38 mm ayrılc halka	-	1	4932471433	
50 mm ayrılc halka	-	1	4932471434	
Sabitleme kayışı	Yeşil	22.7	4932472105	

EKİPMAN

		Ürün Kodu	
Elektrikli çantası	1680D balistik naylon kumaştan yapılmış sağlam yapı.	48228112	
	Sağlam taban, çantanın tamamen yüklenildiğinde bile ayakta durmasını sağlar.		
	Entegre kemer halkaları, çantanın alet kemerine takılmasına izin verir.		
Teçhizat Yüklenici Kemer	1680D balistik naylon kumaştan yapılmış sağlam yapı	48228120	
	Yastıklı 4 noktalı askı, konfor için ağırlığı dağıtır.		
	Üst düzey konfor ve şantiye performansı için yastıklı, nefes alabilen kemer.		
Yastıklı teçhizat askı kayışı	Tüm kullanıcılara uyacak şekilde tasarlanmış ayarlanabilir kayışlar.	48228145	
	1680D balistik malzeme yapısı.		
İş kemeri	Metal donanım ve 1680D balistik naylon yapı ömür boyu hizmet sağlar	48228140	
	152 mm'ye (6") kadar dolgu ve 143 mm'ye (5.7") kadar bel boyutlarını barındırabilir.		
Şantiye sırt çantası	Sert kalıplı taban, çantanın ayağa kalkmasına izin verir ve her türlü hava koşulunda nihai koruma sağlar.	48228200	
	Dikey alet duvarı, toplu depolama alanına izin verirken depolama alanını en üst düzeye çıkarır.		
	Dizüstü bilgisayar cebi, dizüstü bilgisayarlar / tabletler ve kişisel eşyalar için korumalı depolama sağlar		
Esnaf sırt çantası	1680D balistik naylon kumaştan üretilmiş dayanıklı yapı.	4932464252	
	Dizüstü bilgisayar cebi, dizüstü bilgisayarlar / tabletler ve kişisel eşyalar için korumalı depolama sağlar.		
	18 cep çeşitli seçeneklere izin verir.		
Düşük profilli sırt çantası	Güçlendirilmiş taban, kötü şantiye koşullarından zarar görmekten korur.	4932464834	
	Dolgu ve nefes alabilen yük taşıma askısı, daha fazla konfor ve şantiye performansı için ağırlığı eşit olarak dağıtır.		
	Mükemmel organizasyon sağlamak için yastıklı elektronik kılıf dahil 22 cep.		
Ultimate şantiye sırt çantası	Sert kalıplı taban, sırt çantasının ayağa kalkmasını sağlar ve kir ve su girişini azaltır.	4932464833	
	Dolgu ve nefes alabilen yük taşıma askısı, daha fazla konfor ve şantiye performansı için ağırlığı eşit olarak dağıtır.		
	Elektronik ve ekipmanı darbelerden korumak için 2 sert kapaklı cep dahil olmak üzere toplam 48 cep.		
Şantiye soğutucu	Daha fazla dayanıklılık sağlamak için 1680D balistik malzeme ve sağlam metal fermuarlar ile üretilmiştir.	4932464835	
	Zorlu şantiye koşullarına dayanıklı olacak şekilde özel olarak tasarlanmıştır.		
	Soğutucu, buzu sızıntı olmadan 24 saat boyunca soğuk tutmak için çift yalıtım ve gıda sınıfı sızdırmaz astar kullanıldı.		

PACKOUT™

MODÜLER DEPOLAMA SİSTEMİ

ÇOK AMAÇLI, DAYANIKLI

Milwaukee® PACKOUT™ modüler sistemi ürün depolama, düzenleme ve taşımada devrim yaptı. Bu çok yönlü sistem, kullanıcılara çok farklı ürünleri ağır hizmet kutular ile bölmelere ayırma, çeşitli çanta seçenekleri ile depolama ve kilitleme gibi birden fazla yetenekler kazandırıyor.



**FARKLI
DEPOLAMA
İHTİYACINA
UYGUN**



**DARBELERE
DAYANIKLI**



**IP65
KORUMA
SINIFI**

PACKOUT™ MODÜLER DEPOLAMA SİSTEMİ

		Ölçüler (mm)	Ürün Kodu	
PACKOUT™ taşıma kutusu	<ul style="list-style-type: none"> • PACKOUT™ modüler depolama sisteminin bir parçası. • Şantiye için darbeye dayanıklı polimerlerle inşa edilmiştir • 113 kg ağırlık kapasitesi. • Endüstriyel kalitede uzatma kolu. • 228 mm tüm arazi tekerlekleri. • Yağmur ve şantiyeyi koşullarını dışarıda tutmak için IP65 dereceli hava nem ve toz sızdırmazlığı • Metal takviyeli köşeler. • Metal takviyeli kilitleme noktası. • İç düzenleyici tepsi. • ONE-KEY™ TICK™ için montaj konumu. 	560 x 410 x 480	4932464078	
PACKOUT™ büyük kutu	<ul style="list-style-type: none"> • PACKOUT™ modüler depolama sisteminin bir parçası. • Şantiye için darbeye dayanıklı polimerlerle inşa edilmiştir • Yağmur ve şantiyeyi koşullarını dışarıda tutmak için IP65 dereceli hava nem ve toz sızdırmazlığı • Metal takviyeli köşeler. • Metal takviyeli kilitleme noktası. • İç düzenleyici tepsi. • ONE-KEY™ TICK™ için montaj konumu. • Daha kolay taşıma için metal takviyeli üst tutamak (yalnızca büyük kutu da). 	560 x 410 x 290	4932464079	
PACKOUT™ kutu		560 x 410 x 170	4932464080	
PACKOUT™ (3 parça) set		-	4932464244	
PACKOUT™ 2 tekerlekli araba	<ul style="list-style-type: none"> • 2 entegre PACKOUT™ montaj konumu ek depolama seçenekleri sunar. • Teraziler gibi daha uzun aletler için entegre tutucu. • 180 kg ağırlık kapasitesi. • 25 cm dahilli tekerlekler kapı aralıklarından kolayca geçer. • Kolay saklama için katlanır taban plakası. • PACKOUT™ modüler depolama sisteminin bir parçası. • Şantiye için darbeye dayanıklı polimerlerle inşa edilmiştir 	1200 x 510 x 290	4932472131	
PACKOUT™ düz araba	<ul style="list-style-type: none"> • 113kg ağırlık kapasitesi. • Ağır yük ile kolay hareket için dayanıklı tekerlekler • 2 yan kilitle teker içerir. • PACKOUT™ kutularını ve çantaları kolayca bağlayın • PACKOUT™ modüler depolama sisteminin bir parçası. 	610 x 480 x 190	4932471068	
PACKOUT™ kompakt alet kutusu	<ul style="list-style-type: none"> • Ayarlı Bölücüler, kullanıcıların depolamasına ve düzenlemesine olanak tanır • Dairesel elektrikli aletlere uyabilecek depolama kapasitesi testereleler, öğütücüler, matkap ve vidalamalar. • 34 kg ağırlık kapasitesi. • Şantiye için darbeye dayanıklı polimerlerle üretilmiştir • Şantiye ortamını dışarıda tutmak için IP 65 dereceli toz Yağmur ve hava sızdırmazlığı • PACKOUT™ modüler depolama sisteminin bir parçası. 	411 x 254 x 330	4932471723	
PACKOUT™ Sandık	<ul style="list-style-type: none"> • Çok yönlü istifleme seçenekleri: dikey ve yatay. • 22 kg ağırlık kapasitesi. • Her tür alet için geniş depolama kapasitesi. • Diğer PACKOUT™ ürünleri ile üst üste istiflenebilir. • PACKOUT™ modüler depolama sisteminin bir parçası. 	450 x 390 x 250	4932471724	
PACKOUT™ duvar montaj plakası	<ul style="list-style-type: none"> • Çoklu montaj konfigürasyonları. • PACKOUT™ 'u sabit bir depoya çevirin. • 4 5kg zemine monte ağırlık kapasitesi. • 22 kg duvara monte ağırlık kapasitesi. • Tüm Milwaukee PACKOUT™ modülerine bağlanır • Darbeye dayanıklı polimer yapı. 	600 x 470 x 030	4932471638	
PACKOUT™ özelleştirilebilir çalışma yüzey	<ul style="list-style-type: none"> • Deniz sınıfı kontrplak üst yüzey pürüzsüz bir çalışma yüzeyi sağlar hafif montaj işleri, yazı, eskiz veya çalışma için • 22 kg ağırlık kapasitesi. • PACKOUT™ modüler depolama sisteminin bir parçası. • Şantiye için darbeye dayanıklı polimerlerle inşa edilmiştir 	60 x 650 x 380	4932472128	
PACKOUT™ adaptör milwaukee HD kutu	<ul style="list-style-type: none"> • PACKOUT™ sistemi için ağır hizmet tipi kutu adaptörü. 		4932464081	

		Ölçüler (mm)	Ürün Kodu	
PACKOUT™ organizer	<ul style="list-style-type: none"> • PACKOUT™ modüler depolama sisteminin bir parçası. • Şantiye için darbeye dayanıklı polimerlerle üretilmiştir • İç kısımda 10 adet çıkarılabilir ve monte edilebilir kutu bulunur • Şantiyeyi ortamını dışarıda tutmak için IP65 dereceli Yağmur toz ve hava sızdırmazlığı • Kutuların içeriği taşıma sırasında kesinlikle birbirine kaşmaz. 	500 x 380 x 120	4932464082	
PACKOUT™ Kompakt organizer	<ul style="list-style-type: none"> • PACKOUT™ modüler depolama sisteminin bir parçası. • Şantiye için darbeye dayanıklı polimerlerle üretilmiştir • İç kısımda 5 adet çıkarılabilir ve monte edilebilir kutu bulunur. • Şantiyeyi ortamını dışarıda tutmak için IP65 dereceli Yağmur toz ve hava sızdırmazlığı • Kutuların içeriği taşıma sırasında kesinlikle birbirine kaşmaz. 	250 x 380 x 120	4932464083	
PACKOUT™ ince organizer	<ul style="list-style-type: none"> • PACKOUT™ modüler depolama sisteminin bir parçası. • Şantiye için darbeye dayanıklı polimerlerle üretilmiştir • İç kısımda 2 büyük bölme ve 8 küçük bölme bulunur. Tüm bölmeler ayrıncılar içerir. • Şantiyeyi ortamını dışarıda tutmak için IP65 dereceli Yağmur toz ve hava sızdırmazlığı • Kutuların içeriği taşıma sırasında kesinlikle birbirine kaşmaz. 	500 x 380 x 65	4932471064	
PACKOUT™ Kompakt ince organizer	<ul style="list-style-type: none"> • Part of the PACKOUT™ modular storage system. • Constructed with impact resistant polymers for jobsite durability. • Interior features 1 large bin and 4 small bins. All bins contain dividers. • No travel bin seals to prevent the bins contents from migrating between bins during transportation. • IP 65 rated weather seal to keep out rain and jobsite debris. 	250 x 380 x 65	4932471065	
PACKOUT™ köpük dolgu	<ul style="list-style-type: none"> • Tamamen özelleştirilebilir - köpük dolgu, • Özel cepleri keserek saklama alanınızı özelleştirin • Aletlerinizi güvenli bir şekilde saklamak ve korumak için. • Dayanıklı yapı, daha fazla koruma sağlar • Optimize edilmiş depolama - aletlere kolay erişim sağlar. • Ref. 4932471428: İki model PACKOUT™ için tasarlandı alet kutusu (4932464080) ve büyük alet kutusu (4932464079). • Ref. 4932471927: PACKOUT™'i tekerlekli taşıma kutusuna sığacak şekilde tasarlanmıştır (4932464078). 	485 x 090 x 325	4932471428	
PACKOUT™Araba Köpük Eki		470 x 380 x 195	4932471927	
25 cm Alet Çantası	<ul style="list-style-type: none"> • PACKOUT™ modüler depolama sisteminin bir parçası. • 1680 balistik malzeme yapısı. • Darbeye dayanıklı kalıplanmış taban. • Tüm metal donanım. • Dayanıklı üst kalıplı tutamak. 	250 x 280 x 320	4932464084	
40 cm Alet Çantası		250 x 400 x 320	4932464085	
50 cm Alet Çantası		250 x 500 x 320	4932464086	
38 cm PACKOUT™ spor çantası	<ul style="list-style-type: none"> • PACKOUT™ modüler depolama sisteminin bir parçası. • Şantiyede dayanıklılık için 1680D Balistik Malzemeden yapılmıştır. • Darbeye dayanıklı polimer taban. • Daha büyük aletler için geniş depolama kapasitesi. • Yastıklı omuz askısı, üst ve yan saplar 	380 x 250 x 340	4932471066	
50 cm PACKOUT™ spor çantası		500 x 310 x 350	4932471067	
PACKOUT™ Teknoloji Çantası	<ul style="list-style-type: none"> • PACKOUT™ modüler depolama sisteminin bir parçası. • Şantiyede dayanıklılık için 1680D balistik malzemeden yapılmıştır. • 58 toplam cep. Sert kapaklı korumalı alet cebi. • Dizüstü bilgisayarlar ve tabletler için güvenli ve korumalı depolama. • Darbeye dayanıklı polimer taban, içeriği 	430 x 270 x 450	4932471130	

		Dimensions (mm)	Article Number	
PACKOUT™ Sirt Çantası	<ul style="list-style-type: none"> • PACKOUT™ modüler depolama sisteminin bir parçası. • Şantiyede dayanıklılık için 1680D balistik maldemeden yapılmıştır. • Sert kabuklu korumalı 48 toplama cep ve alet cebi. • Ekstra arka dolgu, göğüs kemeri, • Darbeye dayanıklı polimer taban, içeriği su ve kirden korur ayrıca sırt çantasının dik durmasını sağlar. 	380 x 240 x 500	4932471131	
PACKOUT™ Şantiye soğutucusu	<ul style="list-style-type: none"> • PACKOUT™ modüler depolama sisteminin bir parçası. • 20l hacim kapasitesi, kuru bölme ve içecekler için saklama alanı. • Ekstra yalıtım içeriği 24 saat soğuk tutar. • Darbeye dayanıklı polimer taban, içeriği • Kolay taşıma için omuz askısı. 	380x240x330	4932471132	
PACKOUT™ Sert Soğutucu	<ul style="list-style-type: none"> • Çift kat birinci sınıf yalıtım,30 saate kadar içindekileri soğuk tutar. • IP 65 Food Grade Sızdırmaz Astar sızdıran önler ve içeriği döküntü ve tozdan korur. • Entegre şişe açacağı. • Kişisel eşyaların ayrı saklanması için çıkarılabilir tepsi • 15 l kapasite. • Şantiye için darbeye dayanıklı polimerlerle inşa edilmiştir • PACKOUT™ modüler depolama sisteminin bir parçası. 	411 x 254 x 330	4932471722	
M18™ PACKOUT™ radyo şarj cihazı	<ul style="list-style-type: none"> • 40 W amplifikatöre sahip birinci sınıf 360 ° surround ses hoparlörleri geniş ve açık alanlar için zengin ve tam ses üretir • Dijital işlemcili DAB + ve AM / FM tuner, en yüksek alım doğruluğu, sinyal netliği • Dijital Bluetooth® alıcı: Müziği cihazınızdan 30 m'ye kadar uzakta çalar. akıllı telefon, bilgisayar veya tablet ile bağlantı kurabilir • Tüm MILWAUKEE® PACKOUT™ taşıma ve depolama sistemi ile uyumludur • Herhangi bir elektronik cihazı veya M18 bataryalarınızı hızlı ve rahat şarj için dahili şarj cihazı işlevi • Pil modunda IP57 - toz ve su sıçramalarına karşı koruma • AC / DC çok yönlülüğü: MILWAUKEE® M18™ pil veya şebeke elektrikli ile çalışır • M18™ 5,0 Ah pil paketi ile tam iş günü çalışma süresi. 		4933472112	
M18™ PACKOUT™ alan ışığı ve şarj cihazı	<ul style="list-style-type: none"> • TRUVIEW™ Üç bağımsız döner ışık kafası 3000 Lümen Yüksek Çözünürlük tü ışık Çıktı • M18™ REDLITHIUM™ 5.0 Ah pil takımı ile pivot ışık kafasının tümü bir arada 12 saate kadar çalışma süresi sağlar • IP54: suya ve toza dayanıklı • Her türlü M18™ bataryanın hızlı ve kolay şarj edilmesi için yerleşik şarj işlevi • 2.1 AMP USB çıkış portu üzerinden pil veya elektronik cihazlar şarj edilebilir • PACKOUT™ Modüler Depolama Sistemi ile tam uyumlu. • AC / DC çok yönlülüğü: MILWAUKEE® M18™ piller veya şebeke elektrikli ile çalışır • Cihazlar ve küçük eşyalar için saklama bölmesi • Çıktı veya çalışma süresini yönetmek için 9 çıktı modu • Düşük pil göstergesi, pilin şarj azaldığında ışık yanıp söner 		4933478120	
M18 FUEL™ PACKOUT™ ıslak / kuru vakum	<ul style="list-style-type: none"> • M18 FUEL™ PACKOUT™ ıslak / kuru vakuma tamamen uyumludur • MILWAUKEE® PACKOUT™ Modüler Depolama Sistemi ile uyumlu • POWERSTATE™ fırçasız motor, yaygın ıslak ve kuru şantiye kalıntıları kolayca temizleyin • PACKOUT™ uyumluluğu, eş değer bir kablolu ıslak/kuru süpürge ile aynı verimliliği sağlar • Aletlerin kurulum süresini ortadan kaldırarak şantiyede üstün verimlilik sunar • PACKOUT™ takım arabası üzerinde veya dışında kullanılabilir ve ıslak / kuru temizlemeyi sağlar • Yüksek verimli HEPA filtre, havadaki partiküllerin% 99,97'sini toplar (0,3 mikrona kadar) • HIGH OUTPUT™ 8.0 Ah ile düşük modda 50 yüksek modda 30 dakikaya kadar çalışma süresi sağlar • DEK 26 elektrikli alet toz çıkışları ile verimli bir toz emme sağlar • Uzatılmış erişim ve çok yönlülük için 1,6 m'ye kadar uzatılabilir hortum • Esnek akü sistemi: tüm MILWAUKEE® M18™ pillerle çalışır 		4933478187	

M4™ AKÜLER



	Sistem	Akü Tipi	Akü Kapasitesi (Ah)	Voltaj (V)	Ürün Kodu	
1.	M4 B2	M4	Li-ion	2.0	4	4932430098
2.	L4 B2	Redlithium USB	Li-ion	2.5	4	4932459445

M12™ AKÜLER



	Sistem	Akü Tipi	Akü Kapasitesi (Ah)	Voltaj (V)	Ürün Kodu	
1.	M12 B2	M12	Li-ion	2.0	12	4932430064
2.	M12 B3	M12	Li-ion	3.0	12	4932451388
3.	M12 B4	M12	Li-ion	4.0	12	4932430065
4.	M12 B6	M12	Li-ion	6.0	12	4932451395

M18™ AKÜLER



	Sistem	Akü Tipi	Akü Kapasitesi (Ah)	Voltaj (V)	Ürün Kodu	
1.	M18 B2	M18	Li-ion	2.0	18	4932430062
2.	M18 B4	M18	Li-ion	4.0	18	4932430063
3.	M18 B5	M18	Li-ion	5.0	18	4932430483
4.	M18 B6	M18	Li-ion	6.0	18	4932451244
5.	M18 B9	M18	Li-ion	9.0	18	4932451245
6.	M18HB3	M18	Li-ion	3.0	18	4932471069
7.	M18HB5.5	M18	Li-ion	5.5	18	4932464712
8.	M18HB8	M18	Li-ion	8.0	18	4932471070
9.	M18HB12	M18	Li-ion	12.0	18	4932464260

ŞARJ CİHAZLARI



	Sistem	Voltaj Tipi	Şarj Süresi	Akü Kapasitesi (Ah)	Lion Tip Akü	Ürün Kodu	
1.	M4 C	M4	4 V	30 min	2.0	Evet	4932352958
2.	L4 C	REDLITHIUM™ USB	4 V	120 min	2.5	Evet	4932459446
3.	C12 C	M12	12 V	40/70/80/130 min	2.0, 3.0, 4.0 + 6.0	Evet	4932352000
4.	M12 TC	M12	12 V	2.5/4/5/8 hrs.	2.0, 3.0, 4.0 + 6.0	Evet	4932459450
5.	M12 C4	M12	12 V	40/70/80/130 min	2.0, 4.0 + 6.0	Evet	4932430554
7.	M12-18 FC	M12,M14,M18	12 - 18 V	26/47/59/68/95 min	2.0, 4.0, 5.0, 6.0 + 9.0	Evet	4932451079
8.	M12-18 AC	M12,M14,M18	12 - 18 V	40/80/100/124/180 min	2.0, 4.0, 5.0, 6.0 + 9.0	Evet	4932459205
9.	M1418 C6	M14,M18	14.4 V - 18 V	40/80/100/124/180 min	2.0, 4.0, 5.0, 6.0 + 9.0	Evet	4932430086
10.	M28 C	M28	28 V	60/90 min	3.0 + 5.0	Evet	4932352524

①



②



③



④



⑤



⑥



⑦



⑧



⑨



⑩



⑪



⑫



⑬



⑭



⑮



⑯



⑰



⑱



	Akü Tipi	Voltaj Tipi	Akü Kapasitesi	Akü Sayısı	Şarj Süresi	Şarj Cihazı	Ürün Kodu	
1.	M18 NRG-903	Li-ion	18 V	9.0	3	100 dak	M12-18 FC	4933459219
2.	M18 NRG-902	Li-ion	18 V	9.0	2	95 dak	M12-18 FC	4933451422
3.	M18 NRG-603	Li-ion	18 V	6.0	3	68 dak	M12-18 FC	4933464026
4.	M18 NRG-503	Li-ion	18 V	5.0	3	59 dak	M12-18 FC	4933451423
5.	M18 NRG-502	Li-ion	18 V	5.0	2	59 dak	M12-18 FC	4933459217
6.	M18 HNRG-122	Li-ion	18 V	12.0	2	130 dak	M12-18 FC	4933464261
7.	M18 HNRG-802	Li-ion	18 V	8.0	2	-	M12-18 FC	4933471073
8.	M18 HNRG-552	Li-ion	18 V	5.5	2	59 dak	M12-18 FC	4933464713
9.	M18 HNRG-302	Li-ion	18 V	3.0	2	35 dak	M12-18 FC	4933471071
10.	M18 NRG-202	Li-ion	12 V	2.0	2	40 dak	M12-18 C	4933459213
11.	M12 NRG-603	Li-ion	12 V	6.0	3	130 dak	C12 C	4933459208
12.	M12 NRG-602	Li-ion	12 V	6.0	2	130 dak	C12 C	4933451903
13.	M12 NRG-402	Li-ion	12 V	4.0	2	80 dak	C12 C	4933459211
14.	M12 NRG-303	Li-ion	12 V	3.0	3	70 dak	C12 C	4933459207
15.	M12 NRG-302	Li-ion	12 V	3.0	2	70 dak	C12 C	4933451902
16.	M12 NRG-202	Li-ion	12 V	2.0	2	40 dak	C12 C	4933459209
17.	M12 NRG-201	Li-ion	12 V	2.0	1	40 dak	C12 C	4933451900
18.	L4 NRG-201	Li-ion	4 V	2.5	1	120 dak	L4 C	4932459448



K 2628 H

25 KG SINIF 28 MM HEX KIRICI

YENİ

- o Ağır Hizmet kırıcı, 64 darbe Joule darbe enerjisi sağlar ve zorlu yıkım uygulamaları için ideal
- o Titreşim önleme teknolojileri, kullanıcının tehlikeli maruziyet seviyelerine ulaşmadan gün boyu çalışma imkanı.
- o İlave üçüncü tutamak, kaldırırken maksimum kontrol sağlar.
- o 1200 BPM, tüm uygulamalarda maksimum verimlilik sağlar
- o Kömürsüz motor, servisler arasında maksimum çalışma süresi sağlar
- o 10 m kablo 314 m²'ye kadar çalışma alanı sağlar
- o 28 mm Hex uç girişi.
- o 4 keski yeri ve kablosu askısı ile ayrı olarak temin edilebilen taşıma arabası



	K 2628 H
Giriş Gücü (W)	2400
Darbe Gücü (EPTA) (J)	64
Yükteki Darbe Sayısı (dar/dk)	1200
Uç Girişi	K-Hex
Darbeleri Kırma (m/s ²)	6.2
Ağırlık (kg)	25.7
Tedarik Şekli	Plastik Çanta
Ürün Kodu	4933471685



Titreşim önleme teknolojileri



3. tutma kolu



28 mm K HEX uç girişi

K 2000 H

22 KG / 2200 W KIRICI

- En zorlu yıkım uygulamaları için kompakt ve güçlü kırıcı 42 joule darbe gücü
- Yüzen vücut titreşim önleme teknolojileri, tehlikeye maruz kalma seviyelerine ulaşmadan kullanıcının tüm gün çalışmasını sağlar
- 3. tutma kolu sayesinde kolay taşıma
- 1300 BPM tüm uygulamalarda maksimum verimlilik sağlar
- 10 m kablo 314 m²'ye kadar çalışma alanı sağlar
- 28 mm Hex giriş
- 4 adet murçla birlikte iş sahasında rahat taşımak için kablo kancalı taşıma arabası ayrıca tedarik edilebilir.



	K 2000 H
Giriş Gücü (W)	2200
Darbe Gücü (EPTA) (J)	42
Yükteki Darbe Sayısı (dar/dk)	1300
Uç Girişi	K-Hex
Darbeleri Kırma (m/s ²)	4.7
Ağırlık (kg)	24.2
Tedarik Şekli	
Ürün Kodu	4933459604

BRT

KIRICI TAŞIMA ARABASI

- 4 adet murçla birlikte iş sahasında kırıcıları rahat taşımak için kablo kancalı olarak tasarlanan taşıma arabası sayesinde iş sahasında rahat transfer
- 100 kg Tedarik Şekli
- Toz boyalı yapısı ile iş sahası koşullarına dayanıklı
- K 2000 H ve K 2500 H ile uyumludur



	BRT
Tedarik Şekli	100
Ağırlık (kg)	14.3
Tedarik Şekli	-
Ürün Kodu	4933459794



K 1530 H

15 KG / 2100 W KIRICI 30 MM HEX GİRİŞLİ

- Güçlü ve kompakt kırıcı 39 joule gücü ile zorlu kırım uygulamaları için tasarlanmıştır
- AVS teknolojisinin, çalışma esnasında iç aksamı eğimler yaptırarak vibrasyonu absorbe etmesi kullanıcıya tüm gün boyunca çalışma imkanı verir ve aşırı yorgunluktan korur
- 1560 BPM ile maksimum verimlilik
- 6 mt kablo ile 110 m2 alanda çalışma imkanı
- Kolay erişilebilir kömür penceresi ile kolay bakım
- 30 mm Hex giriş
- Servis zamanını gösteren ikaz ışığı



	K 1530 H
Giriş Gücü (W)	2100
Darbe Gücü (EPTA) (J)	39
Yükteki Darbe Sayısı (dar/dk)	1560
Uç Girişi	K-Hex
Darbeli Kırma (m/s ²)	8.4
Ağırlık (kg)	16.8
Tedarik Şekli	Plastik Çanta
Ürün Kodu	4933464117

K 1528 H

15 KG / 2100 W KIRICI 28 MM HEX GİRİŞLİ

- Güçlü ve kompakt kırıcı 39 joule gücü ile zorlu kırım uygulamaları için tasarlanmıştır
- AVS teknolojisinin, çalışma esnasında iç aksamı eğimler yaptırarak vibrasyonu absorbe etmesi kullanıcıya tüm gün boyunca çalışma imkanı verir ve aşırı yorgunluktan korur
- 1560 BPM ile maksimum verimlilik
- 6 mt kablo ile 110 m2 alanda çalışma imkanı
- Kolay erişilebilir kömür penceresi ile kolay bakım
- 28 mm Hex giriş
- Servis zamanını gösteren ikaz ışığı



	K 1528 H
Giriş Gücü (W)	2100
Darbe Gücü (EPTA) (J)	39
Yükteki Darbe Sayısı (dar/dk)	1560
Uç Girişi	K-Hex
Darbeli Kırma (m/s ²)	8.8
Ağırlık (kg)	17.2
Tedarik Şekli	Plastik Çanta
Ürün Kodu	4933464118

K 1000 S

10 KG / 1750 W KIRICI

- Güçlü ve kompakt kırıcı 26 joule gücü ile zorlu kırım uygulamaları için tasarlanmıştır
- AVS teknolojisinin, çalışma esnasında iç aksamı eğimler yaptırarak vibrasyonu absorbe etmesi kullanıcıya tüm gün boyunca çalışma imkanı verir ve aşırı yorgunluktan korur
- 1400-1950 BPM ile maksimum verimlilik
- 6 mt kablo ile 110 m2 alanda çalışma imkanı
- Variolock (12 pozisyonlu) keski ucu pozisyonu ile en doğru açıda çalışabilme
- Kolay erişilebilir kömür penceresi ile kolay bakım
- SDS-Max uç girişi
- Servis zamanını gösteren ikaz ışığı



	K 1000 S
Giriş Gücü (W)	1750
Darbe Gücü (EPTA) (J)	26
Yükteki Darbe Sayısı (dar/dk)	1400-1950
Uç Girişi	SDS-Max
Darbeli Kırma (m/s ²)	6.7
Ağırlık (kg)	12.7
Tedarik Şekli	Plastik Çanta
Ürün Kodu	4933464120

KANGO 900 S

10 KG / 1600 W KIRICI

- Dikey pozisyonda çalışmayı kolaylaştıran dizaynı ile vibrasyon kontrollü ilave yumuşak tutamak.
- Elektronik geri besleme devresi ile yumuşak başlangıç.
- Titreşimleri %50 oranında azaltan AVS (Anti Vibrasyon Sistemi)
- Tam izolasyonlu metal dişli kutusu.
- Sert yapı ortamları için sağlam metal gövde yapısı.
- Farklı darbe seçenekleri sunan elektronik ayar.
- Keski açısını ayarlayarak maksimum kontrol sağlayan Roto-Stop ve Vario-Lock özelliği.
- Rahat kavrama için Softgrip ve ergonomik tasarım.
- Bakım zamanının geldiğini gösteren servis ikaz ışığı.
- Kolay kömür değişim kapakları.



KANGO 900 S

Giriş Gücü (W)	1600
Darbe Gücü (EPTA) (J)	20
Yükteki Darbe Sayısı (dar/dk)	975 - 1950
Uç Girişi	SDS Max
Darbeli Kıрма (m/s ²)	11
Ağırlık (kg)	11.5
Tedarik Şekli	Taşıma Çantası
Ürün Kodu	4933375720

KANGO 500 S

5 KG / 1300 W KIRICI

- Ön ve arka saptta AVS ve Softgrip
- Darbe gücünü azaltan yumuşak darbe modu
- Kesikleme işlemi için yumuşak başlangıç
- Yük altında hızı düzenli tutmayı sağlayan sabit elektronik
- Servis ikaz ışığı, kolay kömür değişimi
- Elektrik olup olmadığını gösteren güç indikatörü
- Kullanıcıya kırma esnasında konfor sağlayan Ön D-Tip Tutamak
- Variolock (12-pozisyon) çok konumlu kesikleme fonksiyonu
- Dişlilerin kusursuz yerleştirildiği metal dişli kutusu.
- Zorlu uygulamalar için sağlam tasarım



KANGO 500 S

Giriş Gücü (W)	1300
Darbe Gücü (EPTA) (J)	8.5
Yükteki Darbe Sayısı (dar/dk)	2840
Uç Girişi	SDS Max
Darbeli Kıрма (m/s ²)	9
Ağırlık (kg)	6.3
Tedarik Şekli	Taşıma Çantası
Ürün Kodu	4933398220

PCE 3/K

3 KG / 720 W SDS PLUS KIRICI

- Maksimum istikrar sağlayan tamamiyle yalıtılmış metal dişli kutusu
- AVS(Anti vibrasyon sistemi) daha az yorucu çalışma için yumuşak tutma kolu
- 35 farklı kesikleme açısı sunan Variolock ayar
- Daha uzun kullanımlar için tetik kilitleme modu
- Hafif ve ergonomik ön kol , en uygun delme açısı için güvenli bir şekilde ayarlanabilir
- Elektronik hız ayarı
- 4mt enerji kablo



PCE 3/K

Giriş Gücü (W)	720
Darbe Gücü (EPTA) (J)	3.6
Yükteki Darbe Sayısı (dar/dk)	0 - 3650
Uç Girişi	SDS Plus
Ağırlık (kg)	3.7
Tedarik Şekli	Taşıma Çantası
Ürün Kodu	4933384300

KANGO 950 S

50 MM / 1700 W KIRICI - DELİCİ

- Keski açısını ayarlayarak maksimum kontrol sağlayan Roto-Stop ve Vario-Lock özelliği.
- 500 saate yaklaşan ilk bakım verimi ile düşük işletme ve bakım maliyeti, yüksek performans.
- Dikey pozisyonda çalışmayı kolaylaştıran dizaynı.
- Elektronik geri besleme devresi ile yumuşak başlangıç.
- Uç sıkışması durumunda kullanıcıyı ve makineyi koruyan emniyet debriyajı.
- Titreşimleri %50 oranında azaltan AVS (Anti Vibrasyon Sistemi)
- Tam izolasyonlu metal dişli kutusu.
- Sert yapı ortamları için sağlam metal gövde yapısı.
- Farklı hız ve darbe seçenekleri sunan elektronik ayar.
- Rahat kavrama için Softgrip ve ergonomik tasarım.
- Bakım zamanının geldiğini gösteren servis ikaz ışığı.
- Kolay kömür değişim kapakları.
- Vibrasyon kontrollü ilave yumuşak tutamak.



KANGO 950 S

Giriş Gücü (W)	1700
Yüksüz Hız (d/dk)	125 - 250
Darbe Gücü (EPTA) (J)	20
Yükteki Darbe Sayısı (dar/dk)	975 - 1950
Yükteki Hız (d/dk)	125 - 250
Maks. Matkap Ucu ile Delme (mm)	50
Maks. Tünel Uç ile Delme (mm)	80
Maks. Karot Ucu ile Delme (mm)	150
Uç Girişi	SDS Max
Darbeli Delme (m/s ²)	12.5
Darbeli Kıрма (m/s ²)	11
Ağırlık (kg)	11.8
Tedarik Şekli	Taşıma Çantası
Ürün Kodu	4933375710

K 850 S

8 KG /1400 W KIRICI-DELİCİ

- 11 Joule gücü ve AUTOSTOP™ özelliği ile maksimum güç ve güvenlik sunar
- AUTOSTOP™ özelliği kontrol dışı oluşan ani 45° lik keskin harekettten sonra makineyi durdurur ve iş kazalarını önler
- Yeniden tasarlanan elektronik devreler sürekli güç sunar ve en zorlu uygulamaların üstesinden gelir
- Tetik kilidi ile uzun süreli uygulamalarda tetiğe basmadan çalışabilme imkanı
- Uzun AVS arka tutma kolu ile iki elle delim yapabilme imkanı
- Servis zamanını gösteren ikaz ışığı
- Antivibrasyon yan tutma kolu ile daha az yorgunluk
- 6 mt kablo ile 110 m2 alanda çalışma imkanı

	K 2500 H
Giriş Gücü (W)	1400
Yüksüz Hızı (d/dk)	380
Darbe Gücü (EPTA) (J)	11
Yükteki Darbe Sayısı (dar/dk)	1600-2900
Maks. Matkap Ucu ile Delme (mm)	50
Maks. Tünel Ucu ile Delme (mm)	80
Maks. Buat Ucu ile Delme (mm)	150
Uç Girişi	SDS-Max
Darbelle Delme (m/s ²)	9.4
Darbelle Kesme (m/s ²)	7.8
Ağırlık (kg)	9.6
Tedarik Şekli	Taşıma Çantası
Ürün Kodu	4933464896



KANGO 750 S

50 MM / 1550 W KIRICI - DELİCİ

- Anti Vibrasyon Sistemi ile çalışma esnasında titreşimi azaltır rahat kullanma imkanı sunar
- Keski açısını ayarlayarak maksimum kontrol sağlayan vario- lock özelliği
- Yumuşak başlangıç, hassas malzemeleri kırma ve delmede kolaylık sağlar
- Uç sıkışmasında kullanıcıyı ve makineyi koruyan emniyet debriyajı
- Yük altında hızı düzenli tutmayı sağlayan sabit elektronik
- Servis ikaz ışığı, kolay kömür değişimi
- 360 derece dönebilen softgrip tutamak
- Softgrip özelliği ile rahat ve kolay kavrama



	KANGO 750 S
Giriş Gücü (W)	1550
Yüksüz Hız (d/dk)	300
Darbe Gücü (EPTA) (J)	11.9
Yükteki Darbe Sayısı (dar/dk)	2740
Yükteki Hızı (d/dk)	240
Maks. Matkap Ucu ile Delme (mm)	50
Maks. Tünel Ucu ile Delme (mm)	80
Maks. Karot Ucu ile Delme (mm)	150
Uç Girişi	SDS Max
Darbelle Delme (m/s ²)	9.5
Darbelle Kırma (m/s ²)	9.1
Ağırlık (kg)	8.2
Tedarik Şekli	Taşıma Çantası
Ürün Kodu	4933398600

KANGO 545 S

45 MM / 1300 W KIRICI - DELİCİ

- Ön ve arka saptı AVS (anti vibrasyon sistemi) ve Softgrip
- Hassas malzemede delme / kesilemi işlemi için darbe gücünü azaltan yumuşak Darbe Modu
- Uç sıkışmasında kullanıcıyı ve makineyi koruyan emniyet debriyajı
- Delme / kesileme işlemi için yumuşak başlangıç
- Yük altında hızı düzenli tutmayı sağlayan sabit elektronik
- Servis ikaz ışığı, kolay kömür değişimi
- Elektrik olup olmadığını gösteren güç indikatörü
- Roto-Stop ve çok konumlu kesileme fonksiyonu
- Dişilerin kusursuz yerleştirildiği metal dişli kutusu.
- Zorlu uygulamalar için sağlam tasarım



	KANGO 545 S
Giriş Gücü (W)	1300
Yüksüz Hız (d/dk)	450
Darbe Gücü (EPTA) (J)	8.5
Yükteki Darbe Sayısı (dar/dk)	2840
Yükteki Hızı (d/dk)	350
Maks. Matkap Ucu ile Delme (mm)	45
Maks. Tünel Ucu ile Delme (mm)	65
Maks. Karot Ucu ile Delme (mm)	100
Uç Girişi	SDS Max
Darbelle Delme (m/s ²)	13
Darbelle Kırma (m/s ²)	9
Ağırlık (kg)	6.7
Tedarik Şekli	Taşıma Çantası
Ürün Kodu	4933398200

PLH 28

3 KG SDS PLUS KIRICI DELİCİ

- o Büyük vuruş gücü , 4,1J darbe enerjisi sağlar
- o 800W motor gücü ile üstün delme hızı sonuçları verir
- o Dişli mekanizmasında bulunan ,metal blok teknolojisi sınıfının en yüksek dayanıklılığını sunar
- o İleri ve geri harekette benzer güç sağlayan kömür devir halkaları
- o Makine ve kullanıcıyı koruyan güvenlik debriyajı
- o FIXTEC anahtarsız mandren ile hızlı adaptör değiştirme
- o 4mt enerji kablosu



SINIFININ EN SERT DARBELİ SDS PLUS KIRICISI

**4,1 J DARBELİ
GÜCÜ**

	PLH 28 E	PLH 28 XE
Giriş Gücü (W)	800	800
Darbe Gücü (EPTA)(J)	4.1	4.1
Yükse Darbe Sayısı (dar/dk)	0 - 4000	0 - 4000
Yükte Hızı(d/dk)	0 - 1000	0 - 1000
Maks. Beton Delme (mm)	28	28
Maks. Metal Delme (mm)	13	13
Maks. Ahşap Delme (mm)	40	40
Uç Girişi	SDS-Plus	SDS-Plus
Darbeli Delme (m/s ²)	10.6	10.6
Darbeli Kırma (m/s ²)	6.8	6.8
FIXTEC	Hayır	Evet
Ağırlık (kg)	3.4	3.6
Tedarik Şekli	Taşıma Çantası	Taşıma Çantası
Ürün Kodu	4933446790	4933446800



PLH 32 XE

32 MM / 900 W SDS PLUS KIRICI - DELİCİ

- 3,8J tek bir dable enerjisi ile mükemmel delme performansı ve yüksek torklu dayanıklı çekici
- İyi bir denge ve rahat kullanım için ,L tip AVS (Anti vibrasyon sistemi) ve yumuşak tutma kolu
- FIXTEC anahtarsız mandren ile hızlı adaptör değiştirme
- Uzun kullanım ömrü ve konforu için, hafif, magnezyum dişli kutusu
- Makine ve kullanıcıyı koruyan güvenlik debriyajı
- 4mt enerji kablosu



	PLH 32 XE
Giriş Gücü (W)	900
Darbe Gücü (EPTA) (J)	3.8
Yükteki Darbe Sayısı (dar/dk)	0 - 4500
Yükte Hızı (d/dk)	0 - 800
Maks. Beton Delme (mm)	32
Maks. Metal Delme (mm)	16
Maks. Ahşap Delme (mm)	40
Uç Girişi	SDS Plus
Darbeli Delme (m/s ²)	22
Darbeli Kırma (m/s ²)	20
FIXTEC	Evet
Ağırlık (kg)	3.6
Tedarik Şekli	Taşıma Çantası
Ürün Kodu	4933400069

PH 30 X

30 MM SDS PLUS KIRICI DELİCİ

- Büyük vuruş gücü , 3,6J darbe enerjisi sağlar
- 1030W motor gücü ile üstün delme hızı sonuçları verir
- Dişli mekanizmasında bulunan ,metal blok teknolojisi sınıfının en yüksek dayanıklılığını sunar
- İleri ve geri harekette benzer güç sağlayan kömür devir halkaları
- Makine ve kullanıcıyı koruyan güvenlik debriyajı
- FIXTEC anahtarsız mandren ile hızlı adaptör değiştirme
- 4mt enerji kablosu



	PH 30 X
Giriş Gücü (W)	1030
Darbe Gücü (EPTA) (J)	3.6
Yükteki Darbe Sayısı (dar/dk)	0 - 3800
Yükte Hızı (d/dk)	0 - 850
Maks. Beton Delme (mm)	30
Maks. Metal Delme (mm)	13
Maks. Ahşap Delme (mm)	40
Uç Girişi	SDS-Plus
Darbeli Delme (m/s ²)	22
Darbeli Kırma (m/s ²)	14
FIXTEC	Evet
Ağırlık (kg)	2.9
Tedarik Şekli	Taşıma Çantası
Ürün Kodu	4933396420

PH 28

28 MM SDS PLUS KIRICI DELİCİ

- Büyük vuruş gücü , 3,4J darbe enerjisi sağlar
- 820W motor gücü ile üstün delme hızı sonuçları verir
- Dişli mekanizmasında bulunan ,metal blok teknolojisi sınıfının en yüksek dayanıklılığı sunar
- İleri ve geri harekette benzer güç sağlayan kömür devir halkaları
- Makine ve kullanıcıyı koruyan güvenli debriyaj
- FIXTEC anahtarsız mandren ile hızlı adaptör değiştirme
- 4mt enerji kablosu



	PH 28	PH 28 X
Giriş Gücü (W)	820	820
Darbe Gücü (EPTA) (J)	3.4	3.4
Yükteki Darbe Sayısı (dar/dk)	0 - 4000	0 - 4000
Yükte Hızı (d/dk)	0 - 900	0 - 900
Maks. Beton Delme (mm)	28	28
Maks. Metal Delme (mm)	13	13
Maks. Ahşap Delme (mm)	30	30
Uç Girişi	SDS-Plus	SDS-Plus
Darbeleri Delme (m/s ²)	22	22
Darbeleri Kıрма (m/s ²)	14	14
FIXTEC	Hayır	Evet
Ağırlık (kg)	2.9	2.9
Tedarik Şekli	Taşıma Çantası	Taşıma Çantası
Ürün Kodu	4933396396	4933396392

PH 26 T

26 MM SDS PLUS DELİCİ

- Zorlu, dayanıklı ve kompakt kırıcı delici
- 2.4 J darbe gücü ile üstün delme oranı
- 800 W motor ile en zorlu uygulamalara güç üretir
- Optimum delme aralığı 6-16 mm
- Emniyet debriyajı ile uç sıkışmalarına karşı korunma
- X versiyonu FIXTEC adaptör ve anahtarsız ikinci mandren ile tedarik edilir
- 4 m kablo



	PH 26 T	PH 26 TX
Giriş Gücü (W)	800	800
Darbe Gücü (EPTA) (J)	2.4	2.4
Yükteki Darbe Sayısı (dar/dk)	0 - 4500	0 - 4500
Yükteki Hızı (d/dk)	0 - 1500	0 - 1500
Maks. Beton Delme (mm)	26	26
Maks. Metal Delme (mm)	13	13
Maks. Ahşap Delme (mm)	30	30
Uç Girişi	SDS Plus	SDS Plus
Darbeleri Delme (m/s ²)	13.6	13.6
FIXTEC	Yok	Var
Ağırlık (kg)	2.4	2.6
Tedarik Şekli	Taşıma Çantası	Taşıma Çantası
Ürün Kodu	4933464580	4933464579

PLH 20

20 MM SDS PLUS DELİCİ

- SDS-Plus mandren
- Optimize edilmiş 5-12mm arası darbeleri delme
- Matkap ucu sıkışmalarında , makineyi ve kullanıcıyı koruyan güvenli debriyaj
- AVS (Anti vibrasyon sistemi) kullanıcıya daha az yük biner ve rahat kullanım sağlar
- Motor soğutucu akım dizaynı , darbeleri delim esnasında kullanıcıyı parçacıklardan uzak tutacak şekilde tasarlanmıştır
- Daha fazla konfor için yumuşak kavrama kolu
- 2 farklı ergonomik değişken hız kontrolü
- Sağ ,sol ayarı
- 4m enerji kablosu



	PLH 20
Giriş Gücü (W)	620
Darbe Gücü (EPTA) (J)	2.0
Yükteki Darbe Sayısı (dar/dk)	0 - 4400
Yükteki Hızı (d/dk)	0 - 2700
Maks. Beton Delme (mm)	20
Maks. Metal Delme (mm)	13
Maks. Ahşap Delme (mm)	30
Uç Girişi	SDS Plus
Darbeleri Delme (m/s ²)	10.2
FIXTEC	Yok
Ağırlık (kg)	1.9
Tedarik Şekli	Taşıma Çantası
Ürün Kodu	4933408070

PFH 24

24 MM SDS PLUS DELİCİ

- Tetik üzerinden devir ayarı yapabilmek
- Uzun kullanımlar için kilitleme anahtar
- Matkap ucu sıkışmalarında , makineyi ve kullanıcıyı koruyan güvenli debriyaj
- Sağ ,sol ayarı
- Darbe durdurma – Ahşap vidalama ya da delme işlemlerinde debreyi kapatır
- Kömür değişimi için uygun kapak sistemi
- Delme derinliğini gösteren cetvel
- Kullanım rahatlığı için yumuşak tutamak
- 4m enerji kablosu



	PFH 24 E
Giriş Gücü (W)	670
Darbe Gücü (EPTA) (J)	1.9
Yükteki Darbe Sayısı (dar/dk)	0 - 3700
Yükteki Hızı (d/dk)	0 - 850
Maks. Duvar Delme (mm)	24
Maks. Metal Delme (mm)	13
Maks. Ahşap Delme (mm)	30
Uç Girişi	SDS-Plus
Darbeleri Delme (m/s ²)	15.5
FIXTEC	Yok
Ağırlık (kg)	2.4
Tedarik Şekli	Taşıma Çantası
Ürün Kodu	4933411470

PD2E 24 R

2 VİTESLİ DARBELİ MATKAP 1020 W

- Rahat kullanım için AVS (Anti vibrasyon sistemi) ve yumuşak tutamak
- Üstün dayanıklılık sağlayan metal şanzıman
- Hafif ve kompakt yapı
- Matkap ucu sıkışmalarında, makineyi ve kullanıcıyı koruyan emniyet debriyajı
- Sağ, sol kademesi ve elektronik hız kontrolü
- 13 mm anahtarsız mandren
- 4m enerji kablosu



PD2E 24 R	
Giriş Gücü (W)	1020
1. Viteste Yüksüz Hızı (d/dk)	0 - 1000
2. Viteste Yüksüz Hızı (d/dk)	0 - 3200
Maks. Beton Delme (mm)	22
Maks. Duvar Delme (mm)	24
Maks. Metal Delme (mm)	16
Maks. Ahşap Delme (mm)	40
Tork (Nm)	60
Vidalama Kapasitesi (mm)	13
Ağırlık (kg)	3.0
Tedarik Şekli	Taşıma Çantası
Ürün Kodu	4933419595

PD2E 22 R

2 VİTESLİ DARBELİ MATKAP 850 W

- Rahat kullanım için AVS (Anti vibrasyon sistemi) ve yumuşak tutamak
- Üstün dayanıklılık sağlayan metal şanzıman
- Hafif ve kompakt yapı
- Matkap ucu sıkışmalarında, makineyi ve kullanıcıyı koruyan emniyet debriyajı
- Sağ, sol kademesi ve elektronik hız kontrolü
- 1,5 -13 mm Anahtarsız mandren
- 4m enerji kablosu



PD2E 22 R	
Giriş Gücü (W)	850
1. Viteste Yüksüz Hızı (d/dk)	0 - 1000
2. Viteste Yüksüz Hızı (d/dk)	0 - 3200
Maks. Beton Delme (mm)	20
Maks. Duvar Delme (mm)	22
Maks. Metal Delme (mm)	13
Maks. Ahşap Delme (mm)	40
Tork (Nm)	56
Vidalama Kapasitesi (mm)	13
Ağırlık (kg)	2.9
Tedarik Şekli	Taşıma Çantası
Ürün Kodu	4933419570

PD-705

DARBELİ MATKAP 705 W

- 705W kompakt motor gücü
- Ergonomik ve kompakt dizaynı ile mükemmel geniş kullanım alanları sunar
- Değişken sağ, sol hız kontrolü
- Delme ve darbeli delme fonksiyonları
- 13mm metal anahtarsız mandren
- Matkap sehpasında kullanım için 43mm boyun çapı
- 4m enerji kablosu



PD-705	
Giriş Gücü (W)	705
Yüksüz Hız (d/dk)	0 - 3000
Maks. Beton Delme (mm)	15
Maks. Duvar Delme (mm)	16
Maks. Metal Delme (mm)	13
Maks. Ahşap Delme (mm)	30
Tork (Nm)	15
Vidalama Kapasitesi (mm)	13
Ağırlık (kg)	1.9
Tedarik Şekli	-
Ürün Kodu	4933431955

PDE 16 RP

DARBELİ MATKAP 630 W

- Mükemmel kullanım için kompakt ergonomik tasarım
- Düşük hız ve yüksek tork uygulamaları için planet dişli sistemi
- Entegre metal blok teknolojisi sayesinde son derece dayanıklı
- Optimum delme seçenekleri için değişken hız seçimi
- Delme ve darbeli delme fonksiyonları
- 4m enerji kablosu



PDE 16 RP	
Giriş Gücü (W)	630
Yüksüz Hız (d/dk)	0 - 950
Maks. Beton Delme (mm)	16
Maks. Duvar Delme (mm)	20
Maks. Metal Delme (mm)	13
Maks. Ahşap Delme (mm)	40
Tork (Nm)	59
Vidalama Kapasitesi (mm)	13
Ağırlık (kg)	2.0
Tedarik Şekli	Taşıma Çantası
Ürün Kodu	4933409206

PDE 13 RX

DARBELİ MATKAP FIXTEC

630 W

- Tek elle kullanılabilen 1,5-13mm arası FIXTEC anahtarsız mandren
- IMB - Entegre metal blok teknolojisi sayesinde son derece dayanıklı
- Tetik üzerinden devir ayarı yapılabilir
- Delme ve darbeli delme fonksiyonları
- Kolay kömür değişimi için uygun kapak sistemi
- 4m enerji kablosu



PDE 13 RX	
Giriş Gücü (W)	630
Yüksüz Hız (d/dk)	0 - 2900
Maks. Beton Delme (mm)	15
Maks. Duvar Delme (mm)	18
Maks. Metal Delme (mm)	13
Maks. Ahşap Delme (mm)	30
Tork (Nm)	21
Vidalama Kapasitesi (mm)	13
Ağırlık (kg)	1.8
Tedarik Şekli	Taşıma Çantası
Ürün Kodu	4933409200

TKSE 2500 Q

ALÇIPAN VIDALAMA

- Dişli ve yatağını tam kavrayan metal şanzıman
- Sessiz ve yaylı debriyaj
- Çok kolay çıkan, geçmeli uç derinlik ayarı
- Yumuşak tutuş
- Standart verilen kemer klipsi, soket set, 4m Quik lok kablo



TKSE 2500 Q	
Giriş Gücü (W)	725
Yüksüz Hız (d/dk)	0 - 2500
Ahşap Vidalama (mm)	6
Tork (Nm)	25
Uç Girişi	1/4" Hex
Ağırlık (kg)	1.4
Tedarik Şekli	-
Ürün Kodu	679050

DWSE 4000 Q

ALÇIPAN VIDALAMA

- Dişli ve yatağını tam kavrayan metal şanzıman
- Sessiz ve yaylı debriyaj
- Çok kolay uç derinlik ayarı yapılabilir
- Yumuşak tutuş
- 4m Quik lok kablo, kemer klipsi ve soket set ile birlikte verilir



DWSE 4000 Q	
Giriş Gücü (W)	725
Yüksüz Hız (d/dk)	0 - 4000
Wkręty do drewna do (mm)	4.8
Tork (Nm)	20
Uç Girişi	1/4" Hex
Ağırlık (kg)	1.3
Tedarik Şekli	-
Ürün Kodu	674350

DD 2-160 XE

2 VİTESLİ KURU KAROT

MATKAP

- Güçlü ve sağlam motor sürekli olarak yüksek tork sağlar
- Kullanıcı ve Makineyi korumak için, mekanik ve elektronik debriyajlar ile çifte koruma
- Metal şanzıman ile sağlam yapı
- Uzun AVS yan kol ve güvenli taşıma için D tip arka kol
- Çift hızlı şanzıman
- M16 FIXTEC adaptör ile hızlı karot değiştirme
- Yumuşak darbe hareketi - kesme işlemi başladığında karot daha hızlı ve kolay keser
- Hassas ve kontrollü delme işlemi için yumuşak başlangıç anahtarları
- Toz emme için ilave FIXTEC CLEANLINE aksesuar
- 4m enerji kablosu
- M16 elmas karot ucu için hızlı değişim adaptörü, 8X140mm SDS plus matkap ucu ile birlikte



DD 2-160 XE	
Giriş Gücü (W)	1500
Yüksüz Hız (d/dk)	0 - 1500 / 0 - 3000
Yükte Hızı (d/dk)	0 - 890 / 0 - 1770
Yüksüz Strok hızı (d/dk)	24,000 / 48,000
Maks. Duvar Delme (mm)	162
Tork (Nm)	50
Uç Girişi	M18 x 2.5
Ağırlık (kg)	4.2
Tedarik Şekli	Taşıma Çantası
Ürün Kodu	4933368690

IPWE 400 R

DARBELİ SOMUN SIKMA 1/2"

- Dişli ve yatağını tam kavrayan metal şanzıman
- 400Nm lik yüksek tork çıkışı
- Yumuşak tutuş ve ergonomik tutamak dizaynı
- Değişken hız , sağ sol dönüş
- 4m Quik Lok değişebilen kablo



IPWE 400 R	
Giriş Gücü (W)	725
Yüksüz Hız (d/dk)	0 - 1700
Darbe Oranı dar/dk	1000 - 2600
Maks. tork (Nm)	400
Maks. Civata Çapı	M20
Uç Girişi	Kare 1/2"
Ağırlık (kg)	2.7
Tedarik Şekli	-
Ürün Kodu	4933451524

IPWE 520 R

DARBELİ SOMUN SIKMA 3/4"

- Dişli ve yatağını tam kavrayan metal şanzıman
- 520Nm lik yüksek tork çıkışı
- Yumuşak tutuş ve ergonomik tutamak dizaynı
- Değişken hız , sağ sol dönüş
- 4m Quik Lok değişebilen kablo



IPWE 520 R	
Giriş Gücü (W)	725
Yüksüz Hız (d/dk)	0 - 1700
Darbe Oranı dar/dk	1000 - 2500
Maks. tork (Nm)	520
Maks. Civata Çapı	M24
Uç Girişi	Kare 3/4"
Ağırlık (kg)	2.8
Tedarik Şekli	-
Ürün Kodu	4933451525

DCM 2-250 C

250 MM KAROT MOTORU

- Tamamen metal gövde
- Yüksek tork sağlayan üçlü redüktör dişlisi
- Standart 1-1/4" - 7 diş ölçüsünde ana mil (uç-bağlama) şaftı
- Ana mil etrafında 360 derece dönebilen su başlığı
- Geliştirilmiş fabrika ayarlı emniyet devriyajı; dişlileri ve motoru aşırı yüklenmeden korur, ani uç sıkışmalarında hemen devreye girer, uç yukarı çekildiğinde devreden çıkar ve delme işlemine kesintisiz devam etme imkanı sağlar.
- Elektronik yumuşak başlangıç
- Kaçak akımda devreyi kesen emniyet şalteri
- Kolay kömür değişim kapakları



DCM 2-250 C	
Giriş Gücü (W)	2800
1. Viteste Yüksüz Hızı (d/dk)	450
2. Viteste Yüksüz Hızı (d/dk)	900
Maks. Karot Ucu ile Delme (mm)	250
Uç Girişi	1 1/4" UNC
Ağırlık (kg)	9
Tedarik Şekli	-
Ürün Kodu	40964

DCM 2-350 C

350 MM KAROT MOTORU

- Tamamen metal gövde
- Yüksek tork sağlayan üçlü redüktör dişlisi
- Standart 1-1/4" - 7 diş ölçüsünde ana mil (uç-bağlama) şaftı
- Ana mil etrafında 360 derece dönebilen su başlığı
- Geliştirilmiş fabrika ayarlı emniyet devriyajı; dişlileri ve motoru aşırı yüklenmeden korur, ani uç sıkışmalarında hemen devreye girer, uç yukarı çekildiğinde devreden çıkar ve delme işlemine kesintisiz devam etme imkanı sağlar.
- Elektronik yumuşak başlangıç
- Kaçak akımda devreyi kesen emniyet şalteri
- Kolay kömür değişim kapakları



DCM 2-350 C	
Giriş Gücü (W)	2800
1. Viteste Yüksüz Hızı (d/dk)	300
2. Viteste Yüksüz Hızı (d/dk)	600
Maks. Karot Ucu ile Delme (mm)	350
Uç Girişi	1 1/4" UNC
Ağırlık (kg)	9
Tedarik Şekli	-
Ürün Kodu	40044

DD 3-152

3 VİTESLİ KAROT MAKİNASI

- 1900W güçlü motor
- Küçük ve büyük karot uçlarında optimum hız aralığı
- Kademeli hız kontrolü ile yumuşak başlangıç
- LED gösterge - Motor sıcaklık koruma termiği
- Güvenlik debriyajı
- Minimum titreşim ve güvenli kullanım için hızlı , motor sabitleme bağlantısı
- Daha iyi ağırlık dengesi için L tip tutma kolu
- 3 vitesli şanzıman
- 5m kablo
- 32mm ve 41mm anahtar ile birlikte verilir



DD 3-152

Giriş Gücü (W)	1900
Yükte Hızı (d/dk)	550 / 1250 / 2700
Maks. Beton Delme (mm)	152
Maks. Duvar Delme (mm)	202
Uç Girişi	1/2" G + 1 1/4" UNC
Ağırlık (kg)	6.5
Tedarik Şekli	Taşıma Çantası
Ürün Kodu	4933428000

DR 350 T

AÇILI SEHPA

DCM 2-350 C & DCM 2-250 için

- Hafif alüminyumdan imal karot sehpa
- 0 - 45° derece delme eğimi
- Delme açısı ve derinlik göstergesi
- Hızlı motor bağlantı plakası
- Hassas besleme hızı ayarı
- Matkap deliği sabitleme aygıtı
- Ayarlama vidaları
- Platformun her iki yanına takılabilen besleme kolu
- Tutarak tekerlekle taşınabilir
- Hızlı motor bağlantı plakası , 6mm hx.anahtar ,17X19 anahtar, 4ad. M8 X25mm bağlantı vidaları ,merkezleme plakası ile birlikte



DR 350 T

Maks. Karot Ucu ile Delme (mm)	350
Strok Uzunluğu (mm)	610
Yükseklik (mm)	1042
Taban Ölçüsü (mm)	391 x 523
Açı Kapasitesi (°)	45
Ağırlık (kg)	19.5
Tedarik Şekli	-
Ürün Kodu	4933400600

DR 250 TV

AÇILI SEHPA

DCM 2-250 C için

- Hafif alüminyumdan imal karot sehpa
- 0 - 45° derece delme eğimi
- Delme açısı ve derinlik göstergesi
- Hızlı motor bağlantı plakası
- Hassas besleme hızı ayarı
- Matkap deliği sabitleme aygıtı
- Ayarlama vidaları
- Platformun her iki yanına takılabilen besleme kolu
- Tutarak tekerlekle taşınabilir
- Hızlı motor bağlantı plakası , 6mm hx.anahtar ,17X19 anahtar, 4ad. M8 X25mm bağlantı vidaları ,merkezleme plakası ile birlikte



DR 250 TV

Maks. Karot Ucu ile Delme (mm)	250
Strok Uzunluğu (mm)	520
Yükseklik (mm)	834
Taban Ölçüsü (mm)	276 x 467
Açı Kapasitesi (°)	45
Ağırlık (kg)	10
Tedarik Şekli	-
Ürün Kodu	4933400590

DR 152 TV

KAROT SEHPASI

DD 3-152 için

- Kolay taşıma için alüminyum döküm taban
- 0 - 45° derece delme eğimi
- Matkap ve stand için hızlı ve hassas bağlantı
- Kompakt taban, dar alanlarda delme işleminde yer kazandırır
- 4 vida ile hızlı ayar yapabilmek
- Elle taşıyabilme imkanı
- Makine ve karot ucunu en yüksek konumda sabitleyen kilit ünitesi
- Platformun her iki yanına takılabilen besleme kolu
- Vakum plakası aksesuar olarak kullanılabilir 4932352676



DR 152 T

Maks. Karot Ucu ile Delme (mm)	152
Taban Ölçüsü (mm)	330 x 210
Açı Kapasitesi (°)	45
Ağırlık (kg)	10
Tedarik Şekli	-
Ürün Kodu	4933428020

WCE 65 2300 W DUVAR KESME TESTERESİ

- Su tesisatçıları ve boru döşemecileri için ideal
- 2300W güçlü motor
- Motor aşırı yük koruması
- Toz emme bağlantısı
- Yumuşak başlangıç için akım ayarlaması
- Özel keski , anahtar ve paralel kılavuz ile birlikte verilir



	WCE 65
Giriş Gücü (W)	2300
Yüksüz Hız (d/dk)	6600
Disk Ölçüsü (mm)	230
Kesme Geniliği (mm)	56
Maks. Kesme Derinliği (mm)	65
Mil	M 14
Ağırlık (kg)	8.7
Tedarik Şekli	Taşıma Çantası
Ürün Kodu	4933385125

AGV 15 DEC 1550 W AVUÇ TAŞLAMA

- Güçlü,1550W "PROTECTOR-MOTOR" ağır hizmet aracının ömrünü uzatmak için koruyucu sargı ve epoksi reçine kaplı alanlar
- Rahat kullanım için çok kompakt ve ince tasarım
- Güç arıza sonrası otomatik başlatmayı önlemek için hat işlevini kilitleme
- Geri tepme etkisini önlemek için emniyet debriyajı
- 5-28mm arası anahtarsız derinlik ayarı
- Anahtarsız kolay ve hızlı bıçak değiştirme
- Kesme hattının dönmesini önlemek ve çalışma sırasında en iyi kontrol için kesme kılavuzu
- Hızlı ve kolay ayarlamak için aletsiz tutuş koruması
- Toz örtüsü kolayca Milwaukee EMAC elektrikli süpürge ile birlikte benzersiz ,click-system' adaptörü ile Milwaukee M sınıfı temizleyiciler monte edilebilir
- Kullanıcı yorgunluğunu azaltmak için titreşim önleyici yan sap
- 4 m kauçuk kablo,toz emme kesme örtüsü ile birlikte,elmaslı kesme testeresi DUH 125mm



AGV 15-125 XC DEC - SET

Giriş Gücü (W)	1550
Yükte Hızı(d/dk)	11.000
Disk Ölçüsü (mm)	125
Maks. Kesme Derinliği (mm)	28
Mil	M 14
Ağırlık	2.6
Fixtec	Evet
Line Lock Fonksiyonu	Evet
AVS Yan Sap	Evet
Tedarik Şekli	HD Kutu
Ürün Kodu	4933448025

DUH 125

Bu lazer kaynaklı kaliteli testere mükemmel kesim performansı sağlar. Sert beton, blok,döşeme ve yığılma taş gibi sert malzemelerde kesim için idealdir.

Artikel No **4932399540**

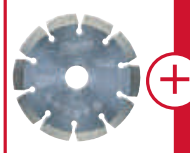

%100 Anahtarsız



'Click-system' adaptörü ile Milwaukee M sınıfı temizleyiciler kolaylıkla monte edilebilir



5-28mm Kesme Derinliği

AGV 12-125 X DEC

1200 W AVUÇ TAŞLAMA

- Güçlü, 1200W "PROTECTOR-MOTOR" ağır hizmet aracının ömrünü uzatmak için koruyucu sarğı ve epoksi reçine kaplı alanlar
- Rahat kullanım için çok kompakt ve ince tasarım
- Güç arza sonrası otomatik başlatmayı önlemek için hat işlevini kilitleme
- Geri tepme etkisini önlemek için emanet debriyajı
- 5-28mm arası anahtarsız derinlik ayarı
- Anahtarsız kolay ve hızlı bıçak değiştirme
- Kesme hattının dönmesini önlemek ve çalışma sırasında en iyi kontrol için kesme kılavuzu
- Hızlı ve kolay ayarlamak için aletsiz tutuş koruma
- Toz örtüsü kolayca Milwaukee EMAC elektrikli süpürge ile birlikte benzersiz 'click-system' adaptörü ile Milwaukee M sınıfı temizleyiciler monte edilebilir
- Kullanıcı yorgunluğunu azaltmak için titreşim önleyici yan sap
- 4 m kauçuk kablo, toz emme kesme örtüsü ile birlikte, elmaslı kesme testeresi DUH 125mm



AGV 12-125 X DEC-SET

Giriş Gücü (W)	1200
Yüksüz Hız (d/dk)	11,000
Disk Ölçüsü (mm)	125
Maks. Kesme Derinliği (mm)	28
Mil	M 14
Ağırlık (kg)	2.4
Line Lock Fonksiyonu	Evet
Fixtec	Evet
Tedarik Şekli	HD Kutu
Ürün Kodu	4933448020

AGV 15 DEG

1550 W AVUÇ TAŞLAMA

- 1550 W "PROTECTOR-MOTOR" ağır şartlarda ürünün ömrünü uzatmak için koruyucu sarğı ve epoksi reçine ile kaplıdır
- Rahat kullanım için çok kompakt ve ince tasarım
- Güç arza sonrası otomatik başlatmayı önlemek için hat işlevini kilitleme
- Köşeler ve kapalı duvarlarda optimum çalışma için manyetik, araçsız arayüz
- Kısıtlı alanlar çalışmak için ön kapağa monteli depo
- Esnek yükseklik ayarı, taşlama diskinin üzerindeki elmasların tam kullanımını sağlar.
- Hızlı ve kolay ayarlamak için aletsiz tutuş koruma
- Toz örtüsü kolayca Milwaukee EMAC elektrikli süpürge ile birlikte benzersiz 'click-system' adaptörü ile Milwaukee M sınıfı temizleyiciler monte edilebilir
- Her pozisyonda daha fazla baskı sağlamak için köşeli balya sap dizaynı
- Aşınmış kömürler değiştirilebilir.
- 4 m kauçuk kablo, toz emme kesme örtüsü ile birlikte, elmaslı kesme testeresi DUH 125mm



Köşelerde çalışmayı kolaylaştıran manyetik muhafaza kenarı



'Click-system' adaptörü ile Milwaukee M sınıfı temizleyiciler kolaylıkla monte edilebilir

	AGV 15-125 XC DEG - SET	AGV 15-125 XE DEG - SET
Giriş Gücü (W)	1550	1550
Yükte Hızı (d/dk)	11.000	11.000
Disk Ölçüsü (mm)	125	125
Maks. Kesme Derinliği (mm)	28	28
Mil	M 14	M 14
Ağırlık	2.6	2.6
Fixtec	Evet	Evet
Line Lock Fonksiyonu	Evet	Evet
AVS Yan Sap	Evet	Evet
Tedarik Şekli	HD Kutu	HD Kutu
Ürün Kodu	4933448035	4933448830

ELMAS BETON TAŞLAMA DİSKİ

Kalın beton katmanlarını hızlı düzeltmek için, beton granit ve doğal taş yüzeyleri tesviye etmede, kenar taşlama uygulamalarında.

Artikel No **4932451186**



%100 Anahtarsız

AGV 12-125 X DEG

1200 W AVUÇ TAŞLAMA

- Güçlü, 1200W "PROTECTOR-MOTOR" ağır hizmet aracının ömrünü uzatmak için koruyucu sarğı ve epoksi reçine kaplı alanlar
- Rahat kullanım için çok kompakt ve ince tasarım
- Güç arza sonrası otomatik başlatmayı önlemek için hat işlevini kilitleme
- Köşeler ve kapalı duvarlarda optimum çalışma için manyetik, araçsız arayüz
- Kısıtlı alanlar çalışmak için ön kapağa monteli depo
- Esnek yükseklik ayarı, taşlama diskinin üzerindeki elmasların tam kullanımını sağlar.
- Hızlı ve kolay ayarlamak için aletsiz tutuş koruma
- Toz örtüsü kolayca Milwaukee EMAC elektrikli süpürge ile birlikte benzersiz 'click-system' adaptörü ile Milwaukee M sınıfı temizleyiciler monte edilebilir
- Her pozisyonda daha fazla baskı sağlamak için köşeli balya sap dizaynı
- Aşınmış kömürler değiştirilebilir.
- 4 m kauçuk kablo, toz emme kesme örtüsü ile birlikte, elmaslı kesme testeresi DUH 125mm



AGV 12-125 X DEG-SET

Giriş Gücü (W)	1200
Yüksüz Hız (d/dk)	11,000
Disk Ölçüsü (mm)	125
Maks. Kesme Derinliği (mm)	28
Mil	M 14
Ağırlık (kg)	2.4
Line Lock Fonksiyonu	Evet
Fixtec	Evet
Tedarik Şekli	HD Kutu
Ürün Kodu	4933448030

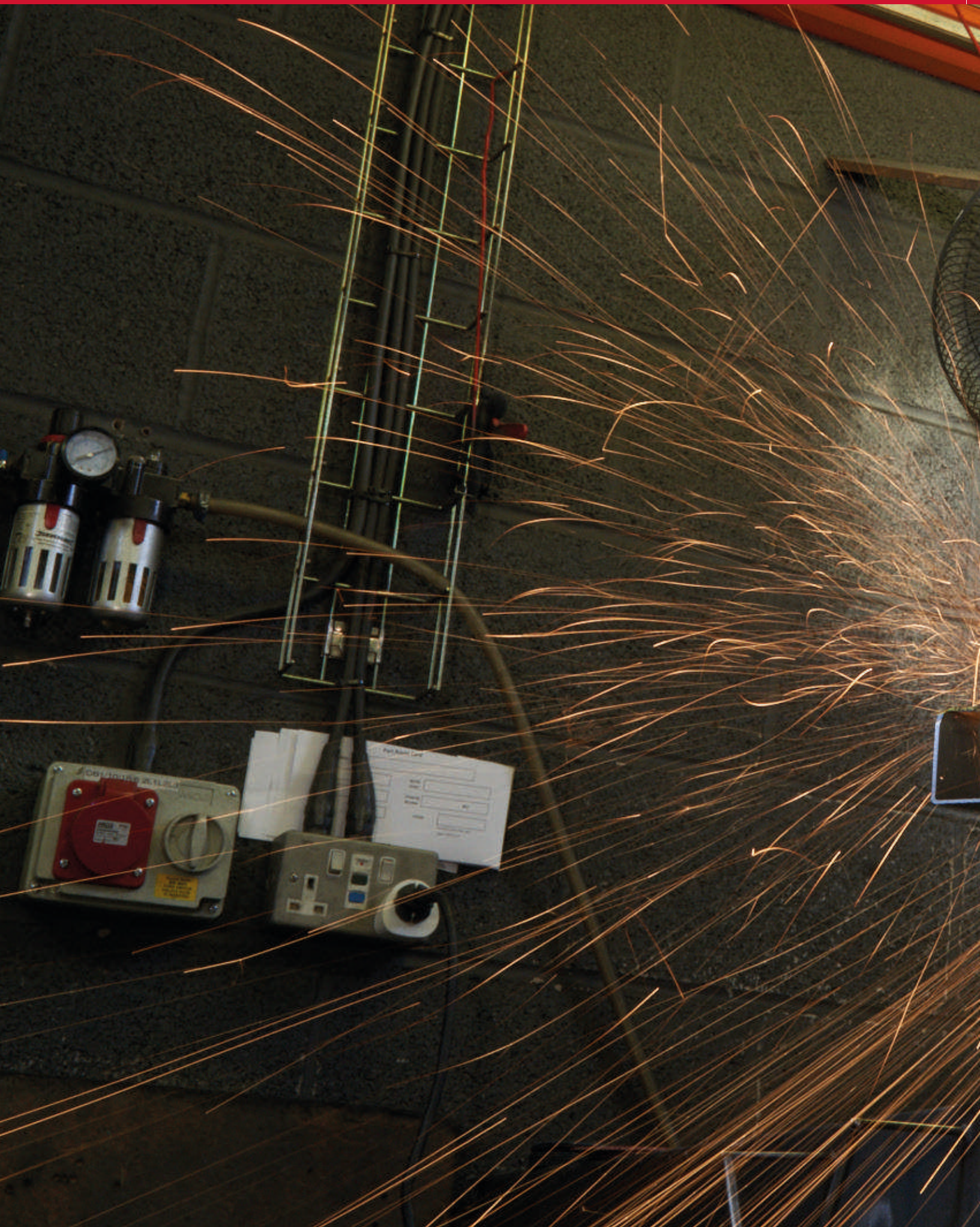



HDE 13 RQD

DARBESİZ MATKAP 825 W

- Değişken hız seçimi
- Sağ , sol fonksiyonu
- Quik-lok hızlı kablo değişim sistemi
- 1,5-13mm arası anahtarlı mandren
- 4m enerji kablosu



HDE 13 RQD	
Giriş Gücü (W)	825
Yüksüz Hız (d/dk)	0 - 500
Maks. Metal Delme (mm)	13
Maks. Ahşap Delme (mm)	38
Tork (Nm)	101
Vidalama Kapasitesi (mm)	13
Uç Girişi	1/2 x 20
Ağırlık (kg)	3.2
Tedarik Şekli	-
Ürün Kodu	110750

HDE 13 RQX

DARBESİZ MATKAP 950 W

- Metal , anahtarsız supra mandren
- Otomatik mil kilidi
- Değişken hız ayarı , sağ sol seçimi
- Quik-lok hızlı kablo değişim sistemi
- Özellikle yüksek tork gerektiren uygulamalar için dizayn edilmiştir



HDE 13 RQX	
Giriş Gücü (W)	950
Yüksüz Hız (d/dk)	0 - 850
Maks. Metal Delme (mm)	13
Maks. Ahşap Delme (mm)	38
Tork (Nm)	94
Vidalama Kapasitesi (mm)	13
Uç Girişi	1/2 x 20
Ağırlık (kg)	2.0
Tedarik Şekli	-
Ürün Kodu	030250

DE 13 RP

DARBESİZ MATKAP 630 W

- Mükemmel kullanım için kompakt ve ergonomik dizayn
- Düşük hız ve yüksek tork uygulamaları için planet dişli kutusu
- Yüksek dayanıklılık ve denge için entegre metal blok teknolojisi
- Optimum delme işlemleri için değişken hız seçimi
- Sağ sol ayar
- Kolay kömür değişimi için uygun kapak sistemi
- Metal FIXTEC mandren 1,5-13mm
- 4m enerji kablosu



DE 13 RP	
Giriş Gücü (W)	630
Yüksüz Hız (d/dk)	0 - 950
Maks. Metal Delme (mm)	13
Maks. Ahşap Delme (mm)	40
Tork (Nm)	59
Vidalama Kapasitesi (mm)	13
Uç Girişi	1/2 x 20
Ağırlık (kg)	2.1
Tedarik Şekli	Taşıma Çantası
Ürün Kodu	4933409194

B2E 16 RLD

İKİ VİTESLİ DARBESİZ MATKAP 900 W

- Daha uzun kullanım ömrü için metal şanzıman
- Zor uygulamalar için yüksek tork ve düşük hız
- Değişken hız seçimi
- 16mm anahtarlı metal mandren
- 4m uzunluğunda kauçuk kablo



B2E 16 RLD	
Giriş Gücü (W)	900
1. Viteste Yüksüz Hızı (d/dk)	0 - 750
2. Viteste Yüksüz Hızı (d/dk)	0 - 1600
Maks. Metal Delme (mm)	16
Maks. Ahşap Delme (mm)	40
Tork (Nm)	88
Vidalama Kapasitesi (mm)	16
Uç Girişi	M18 x 2.5
Ağırlık (kg)	4.2
Tedarik Şekli	-
Ürün Kodu	4933380482

YÜKSEK PERFORMANSLI DELME UÇLARI

GELECEK
NESİL

**RED
HEX**

**HSS-TIN
DELME UÇLARI**

SHOCKWAVE
IMPACT DUTY™

**RED
COBALT**

**HSS-CO
DELME UÇLARI**



3
FLAT

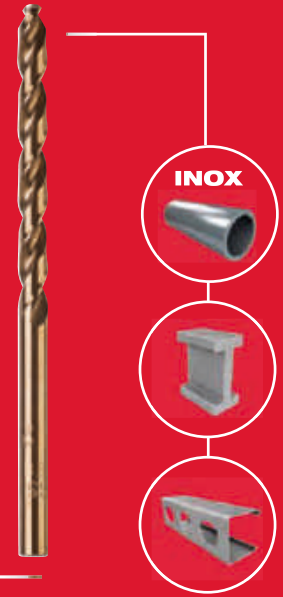

RED HEX & RED KOBALT ÖZELLİKLERİ

QUAD EDGE™ TİP

- 135 derece ayrılma noktası ve dört kesme kenarının benzersiz kombinasyonu. hassas ve hızlı delme başlangıcı sağlar.
- Daha uzun ömür sağlamak ve ısının artmasını önlemek için dört kesme kenarı daha küçük talaşlar oluşturur.

DEĞİŞKEN FLÜT GEOMETRİSİ

- Daha hızlı talaş boşaltma.
- Ucun daha soğuk çalışmasına ve hızlı yanmasını önlemeye yardımcı olur.

GELİŞTİRİLMİŞ KONİKLİ DOKUMA

- Matkap ucunun sapına doğru daha genişleyen çekirdek gövde.
- Kırılmaları azaltmak için güçlendirilmiştir



MDE 41

41 MM ELEKTRO MANYETİK MATKAP

- En iyi duruma getirilmiş delme hızı ile 1200 watt'lık güçlü motor
- Kesicileri ve büküm matkapları kullanılırken en iyi duruma getirilmiş delme hızı için 475 ve 730 RPM olmak üzere 2 hızlı vites kutusu mevcuttur
- AUTOSTOP-Kullanıcı koruması için otomatik olarak matkap güç keser
- Güçlendirilmiş mıknatısın tutunma kuvveti 9930N'dur.
- Maksimum delme kapasitesi,halka şeklinde kesicilerde 41mm,düz şaft büküm matkaplarında 13mm'dir.
- Hızlı ve kolay aksesuar değişimi için anahtarsız 19mm Weldon girişi
- Farklı aksesuarların kullanımı için 146mm strok uzunluğu
- Sağ veya sol elle kullanım için aletsiz sökülebilir sap
- Çalışma yüzeyini aydınlatmak için led ışık



	MDE 41
Giriş Gücü (W)	1200
Yüksüz Hız (d/dk)	475 / 730
Maks. Keserek Delme Kapasitesi (mm)	41
Maks. Keserek Delme Derinliği (mm)	50
Maks. Matkap Ucu ile Delme (mm)	13
Manyetik Sabitleme Gücü (N)	9930
Ağırlık (kg)	13.5
Tedarik Şekli	Taşıma Çantası
Ürün Kodu	4933451015

MDP 41

41 MM MANUEL MANYETİK MATKAP

- En iyi duruma getirilmiş delme hızı ile 1200 watt'lık güçlü motor
- Kesicileri ve büküm matkapları kullanılırken en iyi duruma getirilmiş delme hızı için 475 ve 730 RPM olmak üzere 2 hızlı vites kutusu mevcuttur
- AUTOSTOP-Kullanıcı koruması için otomatik olarak matkap güç keser
- Elektro güçlendirilmiş mıknatısın tutunma kuvveti 8890N'dur.
- Maksimum delme kapasitesi,halka şeklinde kesicilerde 41mm,düz şaft büküm matkaplarında 13mm'dir.
- Hızlı ve kolay aksesuar değişimi için anahtarsız 19mm Weldon girişi
- Farklı aksesuarların kullanımı için 146mm strok uzunluğu
- Sağ veya sol elle kullanım için aletsiz sökülebilir sap
- Çalışma yüzeyini aydınlatmak için led ışık



	MDP 41
Giriş Gücü (W)	1200
Yüksüz Hız (d/dk)	475 / 730
Maks. Keserek Delme Kapasitesi (mm)	41
Maks. Keserek Delme Derinliği (mm)	50
Maks. Matkap Ucu ile Delme (mm)	13
Manyetik Sabitleme Gücü (N)	8890
Ağırlık (kg)	13.5
Tedarik Şekli	Taşıma Çantası
Ürün Kodu	4933451014

AGVM 26

2600 W BÜYÜK TAŞLAMA

- Problemlili ve kötü balanslı disklerin titreşimini azaltan balancer sistemi
- Vücut eklemelerine daha az yük binmesi için AVS li gövde ve AVS li yan tutma kolu
- 2.5 m/s² ile kendi sınıfındaki en düşük titreşim
- 7 farklı pozisyonda kullanılabilen ana tutamak
- Koruyucu sarğı,motoru parçacıklardan koruyarak dayanıklılığını önemli ölçüde artırır.
- Taş patlamasına karşı koruma emniyeti sağlayan , serbest dengeleme sistemi
- Kolay değiştirilebilen sigortalı kömür
- Toza karşı korumalı rulman ve anahtarlar
- 4m uzunluğunda kauçuk kablo
- Düzgün başlangıç için yumuşak kalkış
- Enerji kesilip tekrar geldiğinde otomatik çalışmayı engelleyen sistem



AGVM 26 - 230 GEX

Giriş Gücü (W)	2600
Yükte Hızı(d/dk)	6600
Disk Ölçüsü (mm)	230
Maks. Kesme Derinliği (mm)	68
Mil	M 14
Ağırlık	5,8
Fixtec	Evet
Line Lock Fonksiyonu	Evet
AVS Yan Sap	Evet
Tedarik Şekli	-
Ürün Kodu	4933402365



Milwaukee B-Guard mekanik debriyaj



7 pozisyon döner AVS ana sap



Büyük ölçüde azaltılmış titreşim için balans dengeleyici

AGV 26

2600 W BÜYÜK TAŞLAMA

- Problemleri ve kötü balanslı disklerin titreşimini azaltan balancer sistemi
- Vücut eklemlerine daha az yük binmesi için AVS li gövde ve AVS li yan tutma kolu
- 2,5 m/s² ile kendi sınıfındaki en düşük titreşim
- 7 farklı pozisyonda kullanılabilen ana tutamak
- Koruyucu sarğı, motoru parçacıklardan koruyarak dayanıklılığını önemli ölçüde artırır.
- Taş patlamasına karşı koruma emniyeti sağlayan , serbest dengeleme sistemi
- Kolay değiştirilebilen sigortalı kömür
- Toza karşı korumalı rulman ve anahtarlar
- 4m uzunluğunda kauçuk kablo
- Düzgün başlangıç için yumuşak kalkış
- Enerji kesilip tekrar geldiğinde otomatik çalışmayı engelleyen sistem



7 Pozisyonlu sap sistemi



Otomatik Balans Sistemi

	AGV 26-180 GE	AGV 26-230 GE
Giriş Gücü (W)	2600	2600
Yüksüz Hız (d/dk)	8500	6600
Disk Ölçüsü (mm)	180	230
Maks. Kesme Derinliği (mm)	43	68
Mil	M 14	M 14
Ağırlık (kg)	5,4	5,5
Fixtec Flaş Somunu	Hayır	Hayır
Emniyet Anahtar	Evet	Hayır
Line lock Fonksiyonu	Evet	Evet
Otomatik Balans Sistemi	Evet	Evet
AVS Anti Vibrasyon Sistemi	Evet	Evet
Dönebilen Ana Sap	Evet	Evet
Tedarik Şekli	-	-
Ürün Kodu	4933432046	4933402360

AGVK 24

2400 W AVS VE GERİ TEPME KORUMALI TAŞLAMA

- Daha uzun kullanım ömrü için toz alan kaplamalı güçlü, 2400 W motor ve tüm uygulamalarda olağanüstü performans
- Elektrik kesintisinden sonra otomatik başlatmayı önlemek için hat kilitleme işlevi
- Kullanıcıyı geri tepme yaralanmalarından korumak için emniyetli kavrama
- Aşırı ısınmayı önlemek için aşırı yük koruması
- Sorunsuz bir başlangıç için yumuşak başlangıç
- 5,4 kg ve 485 mm toplam uzunluğa sahip son derece kompakt tasarım
- Daha az titreşim ve daha fazlası için 2 konumlu Titreşim önleyici yan tutamak
- Kolay ayarlama için patlamaya dayanıklı hızlı serbest bırakma güvenlik koruması
- Kömürlere kolay erişim ve hızlı servis kapakları
- 4 m kauçuk kablo



YENİ

	AGVK 24-230 EK	AGVK 24-230 EK DMS
Giriş Gücü (W)	2400	2400
Yüksüz Hız (d/dk)	6600	6600
Disk Ölçüsü (mm)	230	230
Maks. Kesme Derinliği (mm)	68	68
Mil	M 14	M 14
Ağırlık (kg)	5,4	5,4
Fixtec Flaş Somunu	Hayır	Hayır
Emniyet Anahtar	Hayır	Hayır
Line lock Fonksiyonu	Evet	Evet
Otomatik Balans Sistemi	Evet	Hayır
AVS Anti Vibrasyon Sistemi	Evet	Hayır
Dönebilen Ana Sap	Hayır	Hayır
Tedarik Şekli	Karton Kutu	Karton Kutu
Ürün Kodu	4933451413	4933451414

AGVK 24

2600 W FRENLİ, GERİ TEPME KORUMALI VE AVS Lİ BÜYÜK TAŞLAMA

YENİ

- Güçlü 2400W büyük açılı taşlama makinesi, yalnızca 5,9 kg ağırlığında olağanüstü performans ve kullanım
- RAPIDSTOP™ fren sistemi: tüm aksesuarları frenleme işlevi olmayan taşlamalara % 50'ye kadar daha hızlı durdurur
- Kullanıcıyı geri tepme yaralanmalarından korumak için emniyet kavraması
- AVS donanımlı motor muhafazası, 7 konumlu dönebilen ana tutma kolu ve daha rahat kullanım için ek AVS yan tutma kolu
- Elektrik arızalarından sonra otomatik başlatmayı önlemek için hat kilitleme işlevi
- Enkaz girişini önlemek ve motor ömrünü uzatmak için çıkarılabilir toz filtresi
- Sorunsuz bir başlangıç için yumuşak başlangıç
- Hızlı ve kolay disk değişimi için FIXTEC™ flanş somunu
- Anahtar kullanmadan hızlı koruma ayarı için anahtarsız koruma
- Kolay kömür erişim için servis kapağı.
- Aşırı ısınmayı önlemek için aşırı yük koruması

RAPID STOP



	AGVKB 24-230 EKK	AGVKB 24-230 EKK DMS	AGVKB 24-230 EKK DMS KIT
Güç girişi (W)	2400	2400	2400
Yüksüz hız (dev/dk)	6500	6500	6500
Disk çapı (mm)	230	230	230
Maks. kesme derinliği (mm)	68	68	68
Fren süresi (s)	<3	<3	<3
Mil boyutu	M14	M14	M14
Ağırlık (kg)	5,9	5,9	5,9
Fren	Evet	Evet	Evet
Şalter tipi	standart	Deadman anahtarı	Deadman anahtarı
FIXTEC™ flanş somunu	Evet	Evet	Evet
Hat kilitleme işlevi	Evet	Evet	Evet
AVS Anti-vibrasyon Sistemi	Evet	Evet	Evet
AVS yan tutacağı	Evet	Evet	Evet
Dönebilen ana tutamak	Evet	Evet	Evet
Tedarik Şekli	Karton Kutu	Karton Kutu	Taşıma Çantası
Ürün Kodu	4933471464	4933471463	4933471465



RAPIDSTOP™ Fren Sistemi



FIXTEC™ Flanş Sistemi



Çıkarılabilir Toz Ekranı

AGV 22 2200 W BÜYÜK TAŞLAMA

- 2200W güçlü ve toza karşı korumalı motoru ile tüm uygulamalarda üstün performans
- 485mm toplam uzunluğu ve 5,4kg ağırlığı ile son derece kompakt tasarımı, rahat bir kullanım sağlar
- Darbeye dayanıklı ve emniyetli , anahtarsız göbek değişimi
- Kullanıcıya daha az titreşim ve rahat bir çalışma sunan 2 pozisyonlu AVS yan sap
- Hızlı bakım için, kolay ulaşım sağlayan kömür kapakları
- Düzgün başlangıç için yumuşak başlangıç
- 4m uzunluğunda kauçuk kablo
- Enerji kesilip tekrar geldiğinde otomatik çalışmayı engelleyen sistem



	AGV 22-180 E	AGV 22-230 E
Giriş Gücü (W)	2200	2200
Yüksüz Hız (d/dk)	8500	6600
Disk Ölçüsü (mm)	180	230
Maks. Kesme Derinliği (mm)	43	68
Mil	M 14	M 14
Ağırlık (kg)	5,3	5,4
Fixtec Flaş Somunu	Hayır	Hayır
Emniyet Anahtarı	Hayır	Hayır
Line lock Fonksiyonu	Evet	Evet
Otomatik Balans Sistemi	Hayır	Hayır
AVS Anti Vibrasyon Sistemi	Evet	Evet
Dönebilen Ana Sap	Hayır	Hayır
Tedarik Şekli	–	–
Ürün Kodu	4933431820	4933431850

AG 22 2200 W BÜYÜK TAŞLAMA

- 2200W güçlü ve toza karşı korumalı motoru ile tüm uygulamalarda üstün performans
- 485mm toplam uzunluğu ve 5,2kg ağırlığı ile son derece kompakt tasarımı, rahat bir kullanım sağlar
- Darbeye dayanıklı ve emniyetli anahtarsız göbek değişimi
- Hızlı bakım için, kolaylık sağlayan kömür kapakları
- Enerji kesilip tekrar geldiğinde otomatik çalışmayı engelleyen sistem



	AG 22-180/DMS	AG 22-230/DMS
Giriş Gücü (W)	2200	2200
Yüksüz Hız (d/dk)	8500	6600
Disk Ölçüsü (mm)	180	230
Maks. Kesme Derinliği (mm)	43	68
Mil	M 14	M 14
Ağırlık (kg)	5,1	5,2
Fixtec Flaş Somunu	Hayır	Hayır
Emniyet Anahtarı	Evet	Evet
Line lock Fonksiyonu	Hayır	Hayır
Otomatik Balans Sistemi	Hayır	Hayır
AVS Tutma Kolu	Hayır	Hayır
Dönebilen Ana Sap	Hayır	Hayır
Tedarik Şekli	–	–
Ürün Kodu	4933431830	4933433630

AGV 17 1750 W BÜYÜK TAŞLAMA

- 1750 W güçlü ve toza karşı korumalı motoru ile tüm uygulamalarda üstün performans
- Anti vibrasyon sistemi ile düşük titreşim
- Yumuşak başlangıç sistemi
- Darbeye dayanıklı ve emniyetli anahtarsız göbek değişimi
- Hızlı bakım için, kolaylık sağlayan kömür kapakları
- Aşın yük koruması
- Enerji kesilip tekrar geldiğinde otomatik çalışmayı engelleyen sistem
- 4m uzunluğunda kauçuk kablo



	AGV 17-150 XC/DMS	AGV 17-180 XC/DMS
Giriş Gücü (W)	1750	1750
Yüksüz Hız (d/dk)	9500	7600
Disk Ölçüsü (mm)	150	180
Maks. Kesme Derinliği (mm)	45	58
Mil	M 14	M 14
Ağırlık (kg)	3,0	3,1
Fixtec Flaş Somunu	Hayır	Hayır
Emniyet Anahtarı	Evet	Evet
Line lock Fonksiyonu	Evet	Evet
Otomatik Balans Sistemi	Evet	Evet
AVS Tutma Kolu	Evet	Evet
Dönebilen Ana Sap	Hayır	Hayır
Tedarik Şekli	–	–
Ürün Kodu	4933432250	4933432270

AGV 17 1750 W BÜYÜK TAŞLAMA

- 1750 W güçlü ve toza karşı korumalı motoru ile tüm uygulamalarda üstün performans
- Anti vibrasyon sistemi ile düşük titreşim
- Yumuşak başlangıç sistemi
- Darbeye dayanıklı ve emniyetli anahtarsız göbek değişimi
- Hızlı bakım için, kolaylık sağlayan kömür kapakları
- Aşın yük koruması
- Enerji kesilip tekrar geldiğinde otomatik çalışmayı engelleyen sistem
- 4m uzunluğunda kauçuk kablo



	AGV 17-125 XE	AGV 17-125 XC
Giriş Gücü (W)	1750	1750
Yüksüz Hız (d/dk)	2600-11.000	11.000
Disk Ölçüsü (mm)	125	125
Maks. Kesme Derinliği (mm)	33	33
Mil	M 14	M 14
Ağırlık (kg)	2,8	2,8
Fixtec Flaş Somunu	Evet	Hayır
Emniyet Anahtarı	Hayır	Evet
Line lock Fonksiyonu	Evet	Evet
Otomatik Balans Sistemi	Evet	Evet
AVS Tutma Kolu	Evet	Evet
Dönebilen Ana Sap	Hayır	Hayır
Tedarik Şekli	–	–
Ürün Kodu	4933432230	4933449850

AGV 17 INOX

1750 W DÜŞÜK HIZLI INOX TAŞLAMA MOTORU

- Güçlü Epoksi reçine ile yalıtılmış, 1750 W'lık KORUYUCU MOTOR ve cihazın ömrünü uzatan Ağır Hizmet havalandırma koruması
- 7 kademeli değişken hız 2000 – 7600 RPM ile paslanmazda en iyi sonuç
- Daimi güç sunan elektronik devreler ve yumuşak başlangıç
- Elektrik kesintilerinden sonra güvenlik amacıyla otomatik başlatmayı önleyen sistem
- Isınmayı engelleyen aşırı yük koruması
- Kullanıcıyı korumak için geri tepme etkisini azaltan emniyet kaplini
- Taş patlamasına karşı koruma emniyeti sağlayan, serbest dengeleme Sistemi
- Kullanıcıya daha az titreşim ve rahat bir çalışma sunan AVS yan sap
- 4 m kauçuk kablo



AGV 17-125 INOX

Giriş Gücü (W)	1750
Yüksüz Hız (d/dk)	2000-7600
Disk Ölçüsü (mm)	125
Maks. Kesme Derinliği (mm)	33
Mil	M 14
Ağırlık (kg)	2.8
Fixtec Flaş Somunu	Evet
Line lock Fonksiyonu	Evet
Tedarik Şekli	-
Ürün Kodu	4933449870

AGV 15

1550 W TAŞLAMA

- Yeni 1550W güçlü motor ile 11.000 devir
- Koruyucu sargı, motoru parçacıklardan koruyarak dayanıklılığını önemli ölçüde artırır.
- Rahat kullanım için oldukça ince ve kompakt yapı
- Kullanıcıyı korumak için geri tepme etkisini azaltan emniyet kaplini
- Isınmayı engelleyen aşırı yük koruması
- Enerji kesilip tekrar geldiğinde otomatik çalışmayı engelleyen sistem
- Daha düzenli yumuşak kalkış
- Taş patlamasına karşı koruma emniyeti sağlayan, serbest dengeleme sistemi
- Kullanıcıya daha az titreşim ve rahat bir çalışma sunan AVS yan sap



AGV 15-125 XC AGV 15-125 XE AGV 15-150 XC

Giriş Gücü (W)	1550	1550	1550
Yüksüz Hız (d/dk)	11,000	2800 - 11,000	9000
Disk Ölçüsü (mm)	125	125	150
Maks. Kesme Derinliği (mm)	33	33	44
Mil	M 14	M 14	M 14
Ağırlık (kg)	2.6	2.6	2.6
Elektronik Hız	Hayır	Evet	Hayır
Fixtec Flaş Somunu	Evet	Evet	Evet
Line lock Fonksiyonu	Evet	Evet	Evet
Otomatik Balans Sistemi	Hayır	Hayır	Hayır
Tedarik Şekli	-	-	-
Ürün Kodu	4933428120	4933428127	4933433250

AGV 13 XSPDEB

1250 W FRENLİ TAŞLAMA MOTORU

- Güçlü Epoksi reçine ile yalıtılmış, 1250 W'lık KORUYUCU MOTOR ve cihazın ömrünü uzatan Ağır Hizmet havalandırma koruması
- RAPIDSTOP™ fren sistemi: fren sistemi olmayan makinelere göre disk %50 daha hızlı durdurur.
- 160 mm gövde uzunluğu ile en kompakt dizayn
- Yumuşak başlangıç özelliği
- Elektrik kesintilerinden sonra güvenlik amacıyla otomatik başlatmayı önleyen sistem
- Isınmayı engelleyen aşırı yük koruması
- Kullanıcıyı korumak için geri tepme etkisini azaltan emniyet kaplini
- FIXTEC anahtarsız disk değiştirme
- Taş patlamasına karşı koruma emniyeti sağlayan, serbest dengeleme sistemi
- Kullanıcıya daha az titreşim ve rahat bir çalışma sunan AVS yan sap



AGV 13-125 XSPDEB

Giriş Gücü (W)	1250
Yükte Hızı(d/dk)	12.000
Disk Ölçüsü (mm)	125
Maks. Kesme Derinliği (mm)	33
Mil	M 14
Ağırlık	2.5
Fixtec	Evet
Line Lock Fonksiyonu	Evet
AVS Yan Sap	Evet
Tedarik Şekli	-
Ürün Kodu	4933464998



Hızlı muhafaza ayar sağlayan mandal



İnce ve güvenli alttan tetik dizaynı



Epoksi reçine ile kaplı PROTECTOR-MOTOR

AGV 13 XSPDE 1250 W AVUÇ TAŞLAMA

- Güçlü Epoksi reçine ile yalıtılmış , 1250 W'lık KORUYUCU MOTOR ve cihazın ömrünü uzatan Ağır Hizmet havalandırma koruması
- Rahat kullanım için yalnızca 160 mm gövde boyutuna sahip sınıfının en kompakt tasarımı
- Yumuşak başlangıç
- Elektrik kesintilerinden sonra güvenlik amacıyla otomatik başlatmayı önleyen sistem
- Isınmayı engelleyen aşırı yük koruması
- Kullanıcıyı korumak için geri tepme etkisini azaltan emniyet kaplini
- İlave alet gerektirmeyen FIXTEC taş değişimi
- Taş patlamasına karşı koruma emniyeti sağlayan, serbest dengeleme sistemi
- Kullanıcıya daha az titreşim ve rahat bir çalışma sunan AVS yan sap



AGV 13-125 XSPDE	
Giriş Gücü (W)	1250
Yüksüz Hız (d/dk)	12.000
Disk Ölçüsü (mm)	125
Maks. Kesme Derinliği (mm)	33
Mil	M 14
Ağırlık (kg)	2.5
Fixtec Flaş Somunu	Evet
Line lock Fonksiyonu	Evet
AVS Yan Sap	Evet
Tedarik Şekli	-
Ürün Kodu	4933451578

AGV 13 1250 W AVUÇ TAŞLAMA

- Güçlü, 1250W "PROTECTOR-MOTOR" ağır hizmet aracının ömrünü uzatmak için koruyucu sarğı ve epoksi reçine kaplı alanlar
- Rahat kullanım için çok kompakt ve ince tasarım
- Çeşitli malzemelerle çalışmak için 2800-11,500 RPM arası 6 değişken hız konumu seçimi
- Yumuşak başlangıç özelliği
- Yük altında sabit hız sağlamak için sabit güç elektroniği
- Güç arıza sonrası otomatik başlatmayı önlemek için hat işlevini kilitleme
- Aşırı ısınmayı önlemek için yük koruması
- Geri tepme etkisini önlemek için emniyet debriyajı
- Yenilikçi FIXTEC yeni entegre aletsiz disk değiştirme sistemi
- Disk patlamasında hızlı ve kolay ayarla istenilen konuma gelecek kullanıcı koruması sağlar.
- Kullanıcı yorgunluğunu azaltmak için titreşim önleyici yan sap
- 90 dönebilen dişli kutusu
- 4m uzunluğunda kauçuk kablo



AGV 13-125 XE	
Giriş Gücü (W)	1250
Yüksüz Hız (d/dk)	2.800 - 11.500
Disk Ölçüsü (mm)	125
Maks. Kesme Derinliği (mm)	33
Mil	M 14
Ağırlık (kg)	2.45
Fixtec Flaş Somunu	Evet
Emniyet Anahtarı	Evet
Line lock Fonksiyonu	Evet
Tedarik Şekli	-
Ürün Kodu	4933451218

AGV 12 XPD 1200 W AVUÇ TAŞLAMA

- Yeni 1200W güçlü motor ile 11.000 devir
- Koruyucu sarğı, motoru parçacıklardan koruyarak dayanıklılığını önemli ölçüde artırır.
- Rahat kullanım için oldukça ince ve kompakt yapı
- Kullanıcıyı korumak için geri tepme etkisini azaltan emniyet kaplini
- Isınmayı engelleyen aşırı yük koruması
- Enerji kesilip tekrar geldiğinde otomatik çalışmayı engelleyen sistem
- Daha düzenli yumuşak kalkış
- Taş patlamasına karşı koruma emniyeti sağlayan , serbest dengeleme sistemi
- Kullanıcıya daha az titreşim ve rahat bir çalışma sunan AVS yan sap
- 4m uzunluğunda kauçuk kablo
- Enerji kesilip tekrar geldiğinde otomatik çalışmayı engelleyen sistem



AGV 12-125 XPD	
Giriş Gücü (W)	1200
Yüksüz Hız (d/dk)	11.000
Disk Ölçüsü (mm)	125
Maks. Kesme Derinliği (mm)	33
Mil	M 14
Ağırlık (kg)	2.4
Fixtec Flaş Somunu	Evet
Emniyet Anahtarı	Evet
Line lock Fonksiyonu	Evet
Tedarik Şekli	-
Ürün Kodu	4933433240

AGV 12 1200 W AVUÇ TAŞLAMA

- Yeni 1200W güçlü motor ile 11.000 devir
- Koruyucu sarğı, motoru parçacıklardan koruyarak dayanıklılığını önemli ölçüde artırır.
- Rahat kullanım için oldukça ince ve kompakt yapı
- Kullanıcıyı korumak için geri tepme etkisini azaltan emniyet kaplini
- Isınmayı engelleyen aşırı yük koruması
- Enerji kesilip tekrar geldiğinde otomatik çalışmayı engelleyen sistem
- Daha düzenli yumuşak kalkış
- Taş patlamasına karşı koruma emniyeti sağlayan , serbest dengeleme sistemi
- Kullanıcıya daha az titreşim ve rahat bir çalışma sunan AVS yan sap
- 4m uzunluğunda kauçuk kablo
- Enerji kesilip tekrar geldiğinde otomatik çalışmayı engelleyen sistem



AGV 12-125 X	
Giriş Gücü (W)	1200
Yüksüz Hız (d/dk)	11.000
Disk Ölçüsü (mm)	125
Maks. Kesme Derinliği (mm)	33
Mil	M 14
Ağırlık (kg)	2.4
Fixtec Flaş Somunu	Hayır
Emniyet Anahtarı	Hayır
Line lock Fonksiyonu	Evet
Tedarik Şekli	-
Ürün Kodu	4933428085

AGV 10 EK

1000 W AVUÇ TAŞLAMA

- Tüm uygulamalarda güçlü bir performans için güçlü 1000W motor
- 276mm toplam uzunluğu ve 2.1kg ağırlığıyla son derece kompakt tasarımı, rahat bir kullanım sağlar.
- Güç arıza sonrası otomatik başlatmayı önlemek için hat işlevini kilitleme
- Yumuşak başlangıç özelliği
- Disk patlamasında hızlı ve kolay ayarla istenilen konuma gelerek kullanıcı koruması sağlar.
- Eldiven ile birlikte kolay kullanılabilen eğimli açma kapama anahtar
- Daha rahat kullanım için 4mt uzunluğunda kauçuk kablo



	AGV 10 - 125 EK
Giriş Gücü (W)	1000
Yüksüz Hız (d/dk)	11,000
Disk Ölçüsü (mm)	125
Maks. Kesme Derinliği (mm)	33
Mil	M 14
Ağırlık (kg)	2.2
Fixtec Flaş Somunu	Hayır
Emniyet Anahtar	Hayır
Line lock Fonksiyonu	Evet
Tedarik Şekli	–
Ürün Kodu	4933451222

AG 10 EK

1000 W AVUÇ TAŞLAMA

- Tüm uygulamalarda güçlü bir performans için güçlü 1000W motor
- 276mm toplam uzunluğu ve 2.1kg ağırlığıyla son derece kompakt tasarımı, rahat bir kullanım sağlar.
- Güç arıza sonrası otomatik başlatmayı önlemek için hat işlevini kilitleme
- Yumuşak başlangıç özelliği
- Disk patlamasında hızlı ve kolay ayarla istenilen konuma gelerek kullanıcı koruması sağlar.
- Eldiven ile birlikte kolay kullanılabilen eğimli açma kapama anahtar
- 4m uzunluğunda kauçuk kablo



	AG 10-115 EK	AG 10-125 EK
Giriş Gücü (W)	1000	1000
Yüksüz Hız (d/dk)	11,000	11,000
Disk Ölçüsü (mm)	115	125
Maks. Kesme Derinliği (mm)	28	33
Mil	M 14	M 14
Ağırlık (kg)	2.1	2.1
Elektronik Hız	Hayır	Hayır
Fixtec Flaş Somunu	Evet	Evet
Tedarik Şekli	–	–
Ürün Kodu	4933451219	4933451220

AG 9

850 W AVUÇ TAŞLAMA

- Taşlamanın kullanım ömrünü artırmak için, tamamı ile epoksi reçine sargı ile kaplanmış ağır hizmet tip motor
- Rahat kullanım için küçük ebat ve hafif yapı
- 90° derece döndürülebilen dişli kutusu
- Dar alanlarda kolay kullanım için düşük yükseklikli dişli kutusu
- Rulmanlar ve anahtar için mükemmel toz koruma sistemi
- Taş patlamasına karşı koruma emniyeti sağlayan , serbest dengeleme sistemi
- Zamandan tasarruf sağlayan tek anahtar ile taş değiştirme sistemi
- 4m uzunluğunda kauçuk kablo



	AG 9-125 XC	AG 9-125 XE
Giriş Gücü (W)	850	850
Yüksüz Hız (d/dk)	10,000	2700 - 10,000
Disk Ölçüsü (mm)	125	125
Maks. Kesme Derinliği (mm)	33	33
Mil	M 14	M 14
Ağırlık (kg)	1.8	1.8
Elektronik Hız	Evet	Evet
Fixtec Flaş Somunu	Evet	Evet
Tedarik Şekli	–	–
Ürün Kodu	4933403200	4933403206

AG 800 EK

800 W AVUÇ TAŞLAMA

- Tüm uygulamalarda güçlü bir performans için güçlü 800W motor
- 194mm toplam uzunluğu ve 2.0 kg ağırlığıyla son derece kompakt tasarımı, rahat bir kullanım sağlar.
- Güç arıza sonrası otomatik başlatmayı önlemek için hat işlevini kilitleme
- Yumuşak başlangıç özelliği
- Kullanıcı güvenliği için durma esnasında ani frenleme
- Dayanıklı çelik dişliler sayesinde daha uzun ömür
- Disk patlamasında hızlı ve kolay ayarla istenilen konuma gelerek kullanıcı koruması sağlar.
- 4m uzunluğunda kauçuk kablo
- Mandallı muhafaza



	AG 800-115 EK	AG 800-125 EK
Giriş Gücü (W)	800	800
Yüksüz Hız (d/dk)	11,500	11,000
Disk Ölçüsü (mm)	115	125
Maks. Kesme Derinliği (mm)	28	33
Mil	M 14	M 14
Ağırlık (kg)	2.0	2.0
Line Lock Fonksiyonu	Evet	Evet
Fixtec Flaş Somunu	Hayır	Hayır
Tedarik Şekli	–	–
Ürün Kodu	4933451212	4933451213

AG 800 E

800 W AVUÇ TAŞLAMA

- Tüm uygulamalarda güçlü bir performans için güçlü 800W motor
- 194mm toplam uzunluğu ve 2.0kg ağırlığıyla son derece kompakt tasarımı, rahat bir kullanım sağlar.
- Güç arıza sonrası otomatik başlatmayı önlemek için hat işlevini kilitleme
- Yumuşak başlangıç özelliği
- Dayanıklı çelik dişliler sayesinde daha uzun ömür
- Disk patlamasında hızlı ve kolay ayarla istenilen konuma gelerek kullanıcıyı koruması sağlar.
- Daha rahat kullanım için 2,5 mt uzunluğunda kauçuk kablo



	AG 800-115 E	AG 800-125 E
Giriş Gücü (W)	800	800
Yüksüz Hız (d/dk)	11,500	11,000
Disk Ölçüsü (mm)	115	125
Maks. Kesme Derinliği (mm)	28	33
Mil	M 14	M 14
Ağırlık (kg)	2.0	2.0
Line Lock Fonksiyonu	Evet	Evet
Fixtec Flaş Somunu	Hayır	Hayır
Tedarik Şekli	-	-
Ürün Kodu	4933451210	4933451211

CHS 355

2300 W METAL KESME

- 2300W , 3800d/dk devirli güçlü motor mükemmel kesme performansı sağlar
- Kilit pimi fonksiyonu taşıma esnasında bıçağı kapalı konumda tutar
- -45° ile +45° arasında hızlı açı ayarı yapılabilir
- Hızlı parça değişimi için pratik işkence
- Hızlı ve kolay disk değişimi için mil kilidi
- Kömür yuvası kapakları sayesinde kolay kömür değişimi
- Entegre metal fan sayesinde en iyi dayanıklılık ve uzun motor ömrü
- Oluşabilecek deformasyonu önlemek için pürüzlü çelik taban



	CHS 355
Giriş Gücü (W)	2300
Yüksüz Hız (d/dk)	3800
Kesme Taşı Ölçüsü (mm)	355
Yuvarlak Profil Kesme Kaps. 90° i 45° [mm]	125 / 100
Kare Profil Kesme Kaps. 90° i 45° [mm]	115 / 80
Dikdörtgen Profil Kesme Kaps. 90° i 45° [mm]	230 x 70 / 100 x 80
L Profil Kesme Kaps. 90° i 45° (mm)	130 / 80
Çap Ölçüsü (mm)	25.4
Ağırlık (kg)	18
Tedarik Şekli	-
Ürün Kodu	4933411760

AP 14-2 200 E

1450 W POLİSAJ

- Yüksek performanslı parlatma için 1450Watt güçlü motor
- Boya esnasında arabanın etrafında rahat çalışma imkanı sağlayan 6m kablo
- Tüm uygulamalar için 490-2100rpm arası değişken hız seçimi
- Premium yüksek torklu dişli sistemi, aşırı yük altında bile hızı korur
- Doğru uygulama için 7 farklı hız seçimi
- Aşırı ısınmaya karşı termik yük koruması
- Dikey pozisyonda bile rahat çalışma imkanı
- Korumalı mil kilidi düğmesi, yanlışlıkla kullanımlara karşı koruma sağlar
- Esnek ve yumuşak ped boyada çizik oluşmasını engeller
- Enerji kesilip tekrar geldiğinde otomatik çalışmayı engelleyen sistem



	AP 14-2 200 E
Giriş Gücü (W)	1450
Yüksüz Hız (d/dk)	490 - 2100
Disk Ölçüsü	200
Mil	M14
Elektronik Hız	Evet
Line Lock Fonksiyonu	Evet
Ağırlık (kg)	2.3
Tedarik Şekli	-
Ürün Kodu	4933432800

DGL 30 E

600 W KALIPÇI TAŞLAMA (UZUN)

- Uzun mili ile zor yerlere kolay ulaşım sağlanır
- Yumuşak başlangıç elektroniği
- Kolay değiştirilebilen sigortalı kömür
- Mil üzerinde bulunan çift rulman ile yüksek hassasiyetli dönen metal şanzıman
- Elektronik hız ayarı
- 30.000d/dk ile ekstra yüksek devir
- SW 15 , SW 17 anahtar , 6mm pens ile birlikte verilir
- 4m enerji kablosu



	DGL 30 E
Giriş Gücü (W)	600
Yüksüz Hız (d/dk)	10,000 - 30,000
Maks. Modül Taş Çapı 80 m/s (mm)	40
Maks. Modül Taş Çapı 45 m/s (mm)	20
Pens Çapı (mm)	6
Ağırlık (kg)	1.9
Tedarik Şekli	-
Ürün Kodu	4933385120

DG 30 E

500 W KALIPÇI TAŞLAMA

- Daha kolay kullanım sağlayan kısa kompakt tasarım
- Yumuşak başlangıç elektroniği
- Kolay değiştirilebilen sigortalı kömür
- Metal şanzıman ile hassas dönüş
- Elektronik hız ayarı
- Ergonomik tetik
- 43mm çap boyun dişlisi ile torna sistemleri ya da matkap standlarında sabit kullanım için uygundur
- SW 15, SW 17 anahtar, 6mm pens ile birlikte verilir
- 4m enerji kablosu



DG 30 E	
Giriş Gücü (W)	500
Yüksüz Hız (d/dk)	10,000 - 30,000
Maks. Modül Taş Çapı 80 m/s (mm)	40
Maks. Modül Taş Çapı 45 m/s (mm)	20
Pens Çapı (mm)	6
Ağırlık (kg)	1.3
Tedarik Şekli	-
Ürün Kodu	4933385100

MCS 66

1800 W METAL KESME

- Kuru kesim teknolojisi, hızlı, temiz ve çapaksız kesim sağlar
- Çelik, paslanmaz çelik, alüminyum ve izoleli köpük panelleri kesebilir
- 65mm'e kadar büyük kesme derinliği
- 1500W ve 4000rpm güçlü motor
- Hızlı talaş bertarafı için özel yonga uzaklaştırma kalkan sürgüsü, testere değiştirme
- Hızlı ve etkili kesim için dalma kolu
- Cermet tip 42 dişli testere ile birlikte verilir



MCS 66	
Giriş Gücü (W)	1800
Yüksüz Hız (d/dk)	4000
Bıçak Ölçüsü (mm)	203
Maks. Kesme Açısı 90° (mm)	66
Çap Ölçüsü (mm)	15.87
Ağırlık (kg)	6.4
Tedarik Şekli	Taşıma Çantası
Ürün Kodu	4933440615

BS 125

1100 W BANT KESME

- Güçlü 1100 W Motor ile maksimum performans
- 125x125 mm malzemeye kadar kesme kapasitesi
- Sabit güç koruma teknolojisi sayesinde zorlu uygulamalarda kesme hızını koruma
- En iyi kesim görüşü için ince metal motor gövde tasarımı
- Çalışma yüzeyini aydınlatan LED ışık
- Hızlı ve kolay testere değiştirme
- Dişli koruma debriyajı bıçak kilitlenmelerine neden olduğu yüksek darbe kuvvetleri absorbe ederek dişli ve motor ömrünü uzatır.

BS 125	
Giriş Gücü (W)	1100
Yüksüz Hız (m/min)	0 - 116
Kesme Kapasitesi (mm)	125 x 125
Maks. Metal Boru Kesme Ø (mm)	125
Bıçak Uzunluğu (mm)	1139.83
Ağırlık (kg)	6.5
Tedarik Şekli	Taşıma Çantası
Ürün Kodu	4933448245



125x125 mm malzemeye kadar kesme kapasitesi



Bıçak kilitleme mekanizması



4 Farklı hız seçeneği

Kalınlık mm	Tooth arası mm	Diş inch	Artikel. No.
≥ 8	2.5	10	48390501
5 to 8	1.8	14	48390511
4 to 5	1.4	18	48390521
≤ 4	1.0	25	48390531





SSPE 1500 X

KILIÇ TESTERE 1500 W

- 1500W motor gücü sayesinde yüksek kesme performansı ve 32mm kesme derinliği
- Patenti debriyaj dişlisi koruma – ani bıçak darbe kuvvetlerini emerek motoru ve dişliyi korur
- Hızlı ve kolay uç değişimi sağlayan FIXTEC kelepçe
- Değişken tetik hız ayarı ile maksimum hız kontrolü
- Farklı kullanım için, ayarlanabilir testere bıçak dayaması
- Patenti AVS (Anti vibrasyon sistemi) eşsiz düşük titreşim sağlar
- Bir testere ucu ve 4m Quik lock kablo ile birlikte



SSPE 1500 X

Giriş Gücü (W)	1500
Yüksüz Strok Hızı (spm)	0 - 2800
Strok Uzunluğu (mm)	32
Ağırlık (kg)	4.5
Tedarik Şekli	Taşıma Çantası
Ürün Kodu	4933428900

SSPE 1300 RX

KILIÇ TESTERE 1300 W

- 1300W motor gücü sayesinde yüksek kesme performansı ve 32mm kesme derinliği
- Patenti debriyaj dişlisi koruma – ani bıçak darbe kuvvetlerini emerek motoru ve dişliyi korur
- Hızlı ve kolay uç değişimi sağlayan FIXTEC kelepçe
- Değişken tetik hız ayarı ile maksimum hız kontrolü
- Farklı kullanım için, ayarlanabilir testere bıçak dayaması
- Patenti AVS (Anti vibrasyon sistemi) eşsiz düşük titreşim sağlar
- Bir testere ucu ve 4m Quik lock kablo ile birlikte



SSPE 1300 RX

Giriş Gücü (W)	1300
Yüksüz Strok Hızı (spm)	0 - 3000
Strok Uzunluğu (mm)	32
Ağırlık (kg)	4.2
Tedarik Şekli	Taşıma Çantası
Ürün Kodu	4933440590

SSD 1100 X

KILIÇ TESTERE 1100 W

- Hızlı ve kolay uç değişimi sağlayan FIXTEC kelepçe
- Daha güvenli çalışma ve suya karşı koruma için, koruma kalkanı
- Yüksek performanslı pandül hareketi
- Elektronik dalga kontrolü
- Daha uzun ömürlü bıçak kaydını
- Tetikten değişken hız ayarı
- 1 bıçak ve 4 mt enerji kablosu



SSD 1100 X

Giriş Gücü (W)	1100
Yüksüz Strok Hızı (spm)	0 - 2900
Strok Uzunluğu (mm)	28
Ağırlık (kg)	3.2
Tedarik Şekli	Taşıma Çantası
Ürün Kodu	4933416710

JSPE 135

750 W DEKUPAJ

- Sağlam ve güçlü üst tutamak sayesinde, ahşap, alüminyum, çelik ve seramikte hızlı kesme işlemi yapabilirsiniz
- Sadece 2,5kg ağırlık ve 750W güç ile mükemmel güç/ağırlık dengesi
- Kesim alanını aydınlatan LED ışık
- Elektronik değişken hız ayarı, yumuşak başlatma ve yük altında hız sabitleme
- Hassas kesim için hassas testere kılavuzu
- Ayarlanabilir ön ve arka talaş üfleleyici
- 5 ad. Testere bıçağı, dağılma önleyici, toz kapağı, kayar pabuç ve 4m enerji kablosu ile birlikte verilir



JSPE 135 TX

Giriş Gücü (W)	750
Yüksüz Strok Hızı (spm)	800 - 3000
Maks. Ahşap Kesme Kapasitesi (mm)	135
Maks. Metal Kesme Kapasitesi (mm)	10
Maks. Alüm. Kesme Kapasitesi (mm)	30
Gönye Kapasitesi (°)	45
Strok Uzunluğu (mm)	26
Ağırlık (kg)	2.5
Tedarik Şekli	Taşıma Çantası
Ürün Kodu	4933381230

JS 120 X

710 W DEKUPAJ

- İnce, aerodinamik motor gövdesi tasarımı ile optimize edilmiş ağırlığı ile kolay kullanımı
- Mükemmel görüş açısı bıçak ve kesim alanını görme
- Entegre-Metal-Blok teknolojisi - maksimum dayanıklılık ve istikrar için rulmanlar, dişli ve taban plakası için kasa sağlam metal
- Maksimum konfor için ergonomik sap tasarımı
- Anti-vibrasyon sistemi ile mümkün olan en düşük titreşimi sağlar
- FIXTEC sistemi ile anahtar olmadan hızlı ve kolay bıçak değiştirilebilir
- Elektronik değişken hız ayarı, yumuşak başlatma ve yük altında hızı sabitleme
- Hassas kesim için hassas testere kılavuzu
- 5 adet testere bıçağı, dağılma önleyici, toz kapağı, kayar pabuç ve 4 m kablo



JS 120 X	
Giriş Gücü (W)	710
Yüksüz Strok Hızı (spm)	500 - 2800
Maks. Ahşap Kesme Kapasitesi (mm)	120
Maks. Metal Kesme Kapasitesi (mm)	10
Maks. Alümin. Kesme Kapasitesi (mm)	30
Gönye Kapasitesi (°)	45
Strok Uzunluğu (mm)	26
Ağırlık (kg)	2.3
Tedarik Şekli	Taşıma Çantası
Ürün Kodu	4933381680

ROS 125 E

125 MM EKSANTRİK ZİMPARA

- Sınırlı alanlarda metal, ahşap ve plastik zımparalama için ideal
- 300W güçlü motor ve 2,4mm eksantrik hareket
- Özellikle ısıya duyarlı malzemeler için , (7.000 -12.000d/dk) arası hız ayarı
- 8 delikli ört zımparalar için fiber takviyeli taban plakası
- %90 oranında toz emme verimliliği olan büyük toz torbası
- Kolayca temizlenen toz torbası
- 36mm vakum hortumları için uygun vakum adaptörü
- Bez toz torbası , (60-80-120 kum) zımpara kâğıtları seti ile birlikte verilir



ROS 125E	
Giriş Gücü (W)	300
Yüksüz Hız (d/dk)	7000 - 12,000
Salınım Oranı (m/san)	14,000 - 26,000
Salınım Açısı (mm)	2.4
Zımpara Ölçüsü (mm)	125
Ağırlık (kg)	1.7
Tedarik Şekli	Torba
Ürün Kodu	4933433180

ROS 150 E-2

150 MM EKSANTRİK ZİMPARA

- Zımpara diskinin exantrik titreşimli olarak dönmesi
- Zımpara disk, emme hortumu bağlantısı ve toz torbası ile birlikte verilir
- 440W motorun tam güçle kullanılmasını sağlayan reduksiyon dişlisi
- Yüksek performanslı değişken elektronik hız seçimi
- 7mm exantrik titreşim çapı sayesinde yüksek kazıma gücü
- Taban etrafındaki lastik halka zarar görmesini engeller
- Delikli taban plakası ve yan kanallardan toz emme ile zımpara diskinin temiz ve uzun ömürlü olmasını sağlar
- Ø 150 mm(6 delikli) ve Ø 125 mm(8 delikli) zımpara diskleri için taban plakası değiştirilebilir
- Kanca ve halka sistemi ile hızlı ve kolay zımpara değişimi



ROS 150 E-2	
Giriş Gücü (W)	440
Yüksüz Hız (d/dk)	4000 - 10,000
Salınım Açısı (mm)	6.4 / 3.2
Zımpara Ölçüsü (mm)	150
Ağırlık (kg)	2.8
Tedarik Şekli	-
Ürün Kodu	4933431170

SPS 140

1/4" TİTREŞİMLİ ZİMPARA

- Güçlü 260 W motor
- 1.6 mm titreşim hareketi ile iyi zımparalama
- Toz torbasına hızlı bağlantı
- 4 m uzun dayanıklı kauçuk kablo



SPS 140	
Giriş Gücü (W)	260
Yüksüz Hız (d/dk)	14.700
Salınım Açısı (mm)	1.6
Zımpara Ölçüsü (mm)	113 x 105
Ağırlık (kg)	1.6
Tedarik Şekli	-
Ürün Kodu	4933447015

CS 85 CBE

235 MM DAİRE TESTERE

- 2200 Watt'lık motor tüm derinliklerde pürüzsüz kesim imkanı sağlar
- 60° açılı kesim yapabilmesi sayesinde çatı malzemeleri dahil tüm zorlu malzemeleri kesebilme imkanı
- Çift ayaklı dayama, testerenin önüne ve arkasına bağlanır, daha fazla doğruluk sağlar
- Yumuşak başlangıç testere dişlilerinin kırılmasını minimize eder
- Fren: testereyi 3,5 saniyede durdurur
- Toz emme DEK26 uyumlu
- Entegre kablo kapağı, kabloyu tüm testereyi sökmeden kolayca değiştirebilirsiniz



CS 85 CBE

Giriş Gücü (W)	2200
Yüksüz Hız (d/dk)	4500
Bıçak Çapı (mm)	235
Maks. Kesme Açısı 45° (mm)	67
Maks. Kesme Açısı 90° (mm)	85
Delik Çapı (mm)	30
Ağırlık (kg)	7.7
Tedarik Şekli	Taşıma Çantası
Ürün Kodu	4933451116

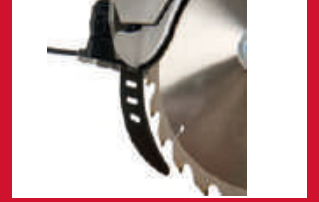

CS 85 SB

235 MM DAİRE TESTERE

- 2200 Watt'lık motor tüm derinliklerde pürüzsüz kesim imkanı sağlar
- Güç ve dayanıklılık için alüminyum taban
- Yumuşak başlangıç testere dişlilerinin kırılmasını minimize eder
- Fren: testereyi 3,5 saniyede durdurur
- Çift ayaklı dayama, testerenin önüne ve arkasına bağlanır, daha fazla doğruluk sağlar
- Toz emme DEK26 uyumlu
- Entegre kablo kapağı, kabloyu tüm testereyi sökmeden kolayca değiştirebilirsiniz



CS 85 SB

Giriş Gücü (W)	2200
Yüksüz Hız (d/dk)	4500
Bıçak Çapı (mm)	235
Maks. Kesme Açısı 45° (mm)	67
Maks. Kesme Açısı 90° (mm)	85
Delik Çapı (mm)	30
Ağırlık (kg)	6.6
Tedarik Şekli	-
Ürün Kodu	4933451117

SCS 65 Q

190 MM DAİRE TESTERE

- 1900W büyük motor gücü
- Yumuşak ve ayarlanabilir kavrama kolu ile rakipsiz denge ve konforlu kullanım
- Açılı kesme ve derinlik ayarı için ideal yerleştirilmiş kollar
- Gelişmiş kesme kenarı kontrolü için iyi bıçak görünümü
- Sağlam alüminyum taban plakası
- Bir karbür , 20diş testere bıçağı , paralel kılavuz ve 4m Quik-lok kablo ile birlikte verilir



SCS 65 Q

Giriş Gücü (W)	1900
Yüksüz Hız (d/dk)	5800
Bıçak Çapı (mm)	190
Maks. Kesme Açısı 45° (mm)	52
Maks. Kesme Açısı 90° (mm)	65
Delik Çapı (mm)	30
Ağırlık (kg)	5.5
Tedarik Şekli	Taşıma Çantası
Ürün Kodu	638051

CS 60

184 MM DAİRE TESTERE

- 1600W motor gücü 5800d/dk devir ile sert malzemelerde hızlı kesim imkanı
- 0 - 56° derece yatay açısı kapasitesi ve 45° de duruş
- Hızlı açısı için çabuk kilitleme kolu dizaynı
- 61mm kesme derinliği kapasitesi
- Entegre toz üfleyleci temiz bir kesme hattı tutar
- Gelişmiş ergonomi ve kontrol için daha büyük tutamak ve kollar
- Düz ve hassas kesimler için ideal, uzun kenarlık



CS 60	
Giriş Gücü (W)	1600
Yüksüz Hız (d/dk)	5800
Bıçak Çapı (mm)	184
Maks. Kesme Açısı 45° (mm)	49
Maks. Kesme Açısı 90° (mm)	61
Delik Çapı (mm)	30
Ağırlık (kg)	4.8
Tedarik Şekli	Torba
Ürün Kodu	4933419225

MS 304 DB

305 MM GÖNYE KESME

- 1800 Watt doğrudan sürücülü motor temiz, hızlı kesimi sert ağaç malzemelerde dahi sağlar
- İki katlı ışığı ile kesilecek malzemeyi en iyi şekilde aydınlatır
- Katmanlı toz kanalları sayesinde %75 fazla tozu testerenin çift tarafından yakalayarak testerenin arkasına yönlendirir
- İş parçasını iki taraftan en iyi şekilde görebilmek ve cihazı sahada dengeli bir şekilde taşımak için tasarlanmış özel dahili motor sistemi
- Gönye kapasitesi maksimum 55° sola ve 60° sağa
- Gönye kademeleri; 0°, 22.5°, 33.85°, 45°, 48°
- Hızlı ve doğru gönye ayan yapabilir
- 60 diş testere, sıkma anahtarları, menegene, ø35/58mm vakum adaptörü ve 3 mt kablo pakete dahildir



MS 304 DB	
Giriş Gücü (W)	1800
Yüksüz Hız (d/dk)	3900
Bıçak Çapı (mm)	305
Sol Eğim Kapasitesi (°)	48
Sağ Eğim Kapasitesi (°)	48
Gönye Kapasitesi Sol (°)	55
Gönye Kapasitesi Sağ (°)	60
Ağırlık (kg)	29.5
Tedarik Şekli	-
Ürün Kodu	4933433340



Dijital göstergeli gönye açısı



Led aydınlatma

MS 216

216 MM GÖNYE KESME

- 1800W motor gücü ile sert ahşaplarda bile yüksek performans
- Ağır hizmet tipi döküm taban ve dayama ,testereye dayanıklı kullanım ömrü sağlar
- 48 diş testere bıçağı , sıkma anahtarları ve menegene
- Doğrusal rulman ve dikey çelik raylar ile pürüzsüz bir sürgülü hareket sağlar
- Testere geri pozisyondayken kafa kendiliğinden kilitlenir
- Tam kesim için mükemmel ve hızlı kesme hattı hizalama
- Sabitlenen açısı mandalı ile tekrarlanabilen hassas kesimler sunar
- Kilit kolu yorulmadan kesim yapmanızı sağlar
- Hızlı ve sorunsuz kesim yönlendirme değişimi
- Entegre LED ile düşük ışık koşullarında, iş parçası ve kesim çizgisini aydınlatır
- Hızlı ve kolay testere bıçağı değişimi için mil kilidi



MS 216 SB	
Giriş Gücü (W)	1800
Yüksüz Hız (d/dk)	6000
Bıçak / Delik Çapı (mm)	216 / 30
Sağ / Sol Eğim Kapasitesi (°)	-2 / 48
Gönye Kapasitesi Sağ / Sol (°)	50 / 50
Maks. Kesme Kapasitesi 45° eğim/ 45° açısı (mm)	190 x 48
Maks. Kesme Kapasitesi 45° eğim/ 90° açısı (mm)	190 x 62
Maks. Kesme Kapasitesi 90° eğim/ 45° açısı (mm)	270 x 48
Maks. Kesme Kapasitesi 90° eğim/ 90° açısı (mm)	270 x 60
Ağırlık (kg)	14.5
Ürün Kodu	4933419300



Kesim çizgisi görünürlüğü



48 derece kesim kapasitesi

MSL 3000

ÜNİVERSAL GÖNYE KESME TEZGAHI

- 3 mt'ye kadar uzayabilen tezgah boyu sayesinde, uzun iş parçaları kullanımı için idealdir
- Açılır kapanır ayaklar sayesinde 1.200 mm yüksekliğe kadar çalışma ayan yapılabilir
- Düz olmayan zeminlerde tezgahı dengeleyen ayak ayarları
- Tekerlekli ve hafif yapısı sayesinde kolayca taşınabilir
- 810mm yükseklikte güvenli ve rahat çalışmayı garanti eder
- 250kg'a kadar ağırlık taşıyabilir
- Uzun malzemelere göre uzunluk ayan yapmak için tek düğme ayanı
- Saniiyeler içinde hızlı monte edilir
- Malzemenin hareket kolaylığı için kenarlarda silindirik desteği



MSL 3000	
Yükseklik (mm)	810
Genişletme (mm)	1100
Ayak Ölçüsü (mm)	3000
Katlı Ölçü (mm)	1200
Tedarik Şekli (kg)	250
Ağırlık (kg)	23
Tedarik Şekli	-
Ürün Kodu	4933411565

AS 42 MAC

42 LT. SANAYİ TİP SÜPÜRGE

- Kompakt 42 lt tank ile iş sahasına uygun kullanım
- 250 mbar emme yoluyla dakikada 4500 lt hava akımı
- Standart MAK-factor >0.1 mg/m³ ile M toz sınıfı, ahşap talaşı çekebilir(meşe, kayın)
- Elektrikli el aletleri için otomatik geçiş anahtarı
- Dayanıklı PTFE filtresi (teflon) sayesinde yüksek filtreleme ve yıkanılabilir yapışmaz membran
- Performansı düşünce filtresini otomatik temizler
- Akustik uyarı sinyalli görsel LED ekran ile hava akışını ve filtrelemesini görebilme
- Rahat servis için kolay erişilebilen filtre kapağı
- Düşük gürültü için süper sessiz türbin
- Anti statik hortum ile oluşabilecek statik çarpmalarını engelleme
- İş sahasında rahat hareket için sürme kolu ve tekerlekler
- 2 ad boru adaptörü, el borusu, 2 adet uzatma boru, yer/delikli başlık, yırtılmaya karşı dayanıklı keçe polar filtre torbası, atık torbası ve 4mt x 38 mm hortum ile birlikte



	AS 42 MAC
Giriş Gücü (W)	1200
Hava Hacmi (litre/dak)	4500
Maks. Vakum (mbar)	250
Kapasitesi (litre)	42
Hortum Çapı (mm)	38
Hortum Uzunluğu (m)	4
Ağırlık (kg)	17.5
Tedarik Şekli	-
Ürün Kodu	4933459418



Dayanıklı PTFE Filtre



El Aletleri ile aynı anda devreye giren Otomatik Mod



İş sahasına rahat hareket ettirmek için tutma kolları

AS 30 MAC

30 LT. SANAYİ TİP SÜPÜRGE

- Kompakt 30 lt tank ile iş sahasına uygun kullanım
- 250 mbar emme yoluyla dakikada 4500 lt hava akımı
- Standart MAK-factor >0.1 mg/m³ ile M toz sınıfı, ahşap talaşı çekebilir(meşe, kayın)
- Elektrikli el aletleri için otomatik geçiş anahtarı
- Dayanıklı PTFE filtresi (teflon) sayesinde yüksek filtreleme ve yıkanılabilir yapışmaz membran
- Performansı düşünce filtresini otomatik temizler
- Akustik uyarı sinyalli görsel LED ekran ile hava akışını ve filtrelemesini görebilme
- Rahat servis için kolay erişilebilen filtre kapağı
- Düşük gürültü için süper sessiz türbin
- Anti statik hortum ile oluşabilecek statik çarpmalarını engelleme
- İş sahasında rahat hareket için sürme kolu ve tekerlekler
- 2 ad boru adaptörü, el borusu, 2 adet uzatma boru, yer/delikli başlık, yırtılmaya karşı dayanıklı keçe, polar filtre torbası, atık torbası ve 4mt x 38 mm hortum ile birlikte



	AS 30 MAC
Giriş Gücü (W)	1200
Hava Hacmi (litre/dak)	4500
Maks. Vakum (mbar)	250
Kapasitesi (litre)	30
Hortum Çapı (mm)	38
Ağırlık (kg)	14.5
Tedarik Şekli	-
Ürün Kodu	4933459415

AS 30 LAC

30 LT. SANAYİ TİP SÜPÜRGE

- Kompakt 30 lt tank ile iş sahasına uygun kullanım
- 250 mbar emme yoluyla dakikada 4500 lt hava akımı
- Standart MAK-factor >0.1 mg/m³ ile M toz sınıfı, ahşap talaşı çekebilir(meşe, kayın)
- Elektrikli el aletleri için otomatik geçiş anahtarı
- Dayanıklı PTFE filtresi (teflon) sayesinde yüksek filtreleme ve yıkanılabilir yapışmaz membran
- Performansı düşünce filtresini otomatik temizler
- Akustik uyarı sinyalli görsel LED ekran ile hava akışını ve filtrelemesini görebilme
- Rahat servis için kolay erişilebilen filtre kapağı
- Düşük gürültü için süper sessiz türbin
- Anti statik hortum ile oluşabilecek statik çarpmalarını engelleme
- İş sahasında rahat hareket için sürme kolu ve tekerlekler
- 2 ad boru adaptörü, el borusu, 2 adet uzatma boru, yer/delikli başlık, yırtılmaya karşı dayanıklı keçe, polar filtre torbası, atık torbası ve 4mt x 38 mm hortum ile birlikte



	AS 30 LAC
Giriş Gücü (W)	1200
Hava Hacmi (litre/dak)	4500
Maks. Vakum (mbar)	250
Kapasitesi (litre)	30
Hortum Çapı (mm)	36
Ağırlık (kg)	14.5
Tedarik Şekli	-
Ürün Kodu	4933459411

S.N	Ürün Kod	Ürün Ad	S.N	Ürün Kod	Ürün Ad	S.N	Ürün Kod	Ürün Ad	S.N	Ürün Kod	Ürün Ad	S.N	Ürün Kod	Ürün Ad
10	493247132	10/XL-HA-VIS CUT KISA ELDİVEN-SYAH	129	493247194	10/XL-HİRT DERİ ELDİVEN	80	493346974	M12 FOD-202X	60	493347818	M18 CBLD-0	125	493348080	PLH 2E
11	493247136	10/XL-KİŞ YALTIMLI DAL ELDİVEN-BEYAZ	129	493348202	DR 152 TV	82	493347169	M12 FRAMF38-0	20	493346317	M18 CBLD-200C	126	493344690	PLH 2E
12	493247168	10/XL-KİŞ YALTIMLI DAL ELDİVEN-BEYAZ	129	493340590	DR 250 TV	82	493347170	M12 FRAMF38-0	20	493346439	M18 CBLD-200C	68	4933451392	M18 HSGALC-0
13	493247162A	10/XL-DALDIRILMIŞ ELDİVEN-KIRMIZI	129	493340600	DR 350 T	91	493347186	M12 FVCL-0	23	493346476	M18 CBLD-0	56	4933471813	M18 HLP700-121
14	4932471349	10/XL-KİŞ YALTIMLI DAL ELDİVEN-SYAH	127	674350	DWSE 4000 Q	90	493340435	M12 GG-0	23	493346434	M18 CBLD-400C	72	493343056A	M18 L0
15	4932471612	10/XL-KİŞ YALTIMLI DAL ELDİVEN-SYAH	138	4933431820	ELECTRONICS KIT	90	493346475	M12 GG-401B	19	493346439	M18 CBLD-P-0	48	4933451250	M18 JSR-0
16	4932471418	10/XL-DARBE VE KESİLMİYE DAY ELDİVEN	112	49222181	EXODRIMS POUCH	106	493346805	M12 HBWP LADIES-0 (L)	19	493346430	M12 HBWP LADIES-0 (M)	118	4932430563	M18 L0-0
17	4932471910	10/XL-DARBE VE DAYANIKLI YIKIM ELDİVEN	96	493346824	FLEED	106	493346804	M12 HBWP LADIES-0 (M)	19	493346437	M12 HBWP LADIES-0 (S)	118	4933459213	M18 NFRG-202
18	4932478125	10/XL-DERİ ELDİVEN	111	4932471882	GÜVENLİK GÖZLÜK KRENKLI	106	493346803	M12 HBWP LADIES-0 (S)	33	493347170	M18 CBS 125-0	118	493349217	M18 NFRG-502
19	4932471914	10/XL-HİRT DERİ ELDİVEN	111	4932471881	GÜVENLİK GÖZLÜK ŞEFFAF	106	493346806	M12 HBWP LADIES-0 (XL)	33	493348195	M18 CBS 125-500C	118	4932471900	PYUK GÜRÜN YELEK SARİ-SM
20	4932471616	10/XL-DALDIRILMIŞ ELDİVEN-BEYAZ	134	110750	HDC 13 ROX	106	493346374	M12 HBWP-0 (2XL)	47	493346223	M18 CCSS5-0	118	4933451422	M18 NFRG-502
21	4932471422	10/XL-KISA ELDİVEN-SYAH	134	30250	HDC 13 ROX	106	493346372	M12 HBWP-0 (L)	47	4933451376	M18 CCSS5-502X	118	4932471899	P.YUK GÜRÜN YELEK SARİ - 2XL/3XL
22	4932471620	10/XL-KISA ELDİVEN-SYAH	96	4933459411	HLLED	106	493346370	M12 HBWP-0 (S)	47	4933451468	M18 CCSS5-502X	68	4933459431	M18 ONE RSAL
23	4932471620	10/XL-KISA ELDİVEN-SYAH	96	4933459400	PLLED	106	493346371	M12 HBWP-0 (M)	40	4933447450	M18 CCSD-0	68	4933478305	M18 ONE HPT-0C
24	4932471620	10/XL-KISA ELDİVEN-SYAH	128	4933451524	PWE 400R	106	493346370	M12 HBWP-0 (S)	40	4933451362	M18 CHM-0	62	4933478306	M18 ONE HPT-300C
25	4932471346	11/XL-KİŞ YALTIMLI DAL ELDİVEN-BEYAZ	128	4933451525	PWE 520R	106	493346348	M12 HHBL3-0 (2XL)	29	4933451361	M18 CHM-502C	62	4933478307	M18 ONE HPT-300C
26	4932471620	11/XL-KİŞ YALTIMLI DAL ELDİVEN-BEYAZ	97	4933478172	ISH-0	106	493346346	M12 HHBL3-0 (S)	30	493346630	M18 CHPX-0	62	4933478308	M18 ONE HPT-300C
27	4932471625	11/XL-KİŞ YALTIMLI DAL ELDİVEN-KIRMIZI	110	492227133	S ELDİVEN 10XL	108	493346346	M12 HHBL3-0 (2XL)	30	4933451380	M18 CHPX-502X	62	4933478309	M18 ONE HPT-300C
28	4932471350	11/XL-KİŞ YALTIMLI DAL ELDİVEN-SYAH	110	492227134	S ELDİVEN 11XXL	108	493346345	M12 HHBL3-0 (L)	30	4933451369	M18 CHPX-502X	62	4933478310	M18 ONE HPT-300C
29	4932471613	11/XL-KİŞ YALTIMLI DAL ELDİVEN-SYAH	110	492227131	S ELDİVEN 8M	108	493346344	M12 HHBL3-0 (M)	30	4933459246	M18 CHPX-0	15	4932474528	M18 NEDD2-0C
30	4932478131	11/XL-DARBE VE KESİLMİYE DAY ELDİVEN	110	492227132	S ELDİVEN 9L	108	493346352	M12 HHBL3-0 (S)	30	4933447420	M18 CHPX-0	18	4933464525	M18 NEDD2-502X
31	4932478131	11/XL-DARBE VE KESİLMİYE DAY ELDİVEN	110	492227133	S ELDİVEN 9L	108	493346351	M12 HHBL3-0 (L)	30	4933451381	M18 CHPX-502X	24	4933459732	M18 ONE HPT-10C
32	4932471915	11/XL-HİRT DERİ ELDİVEN	110	492227134	S ELDİVEN 10XL	108	493346349	M12 HHBL3-0 (XL)	53	4933459345	M18 CHLT-0	25	4933459726	M18 ONE HPT-120X
33	4932471911	11/XL-DARBE VE DAYANIKLI YIKIM ELDİVEN	110	492227135	S ELDİVEN 10XL	108	493346348	M12 HHBL3-0 (M)	53	4933466633	M18 CHLT-502X	25	4933459727	M18 ONE HPT-120X
34	4932471419	110XXL-DALDIRILMIŞ ELDİVEN	110	492227136	S ELDİVEN 8 M	107	493346347	M12 HHBL3-0 M	53	493346661	M18 CHLT-502X	25	4933478405	M18 ONE HPT-12E-0X
35	4932471612	110XXL-DALDIRILMIŞ ELDİVEN-BEYAZ	110	492227137	S ELDİVEN 9 L	107	493346324	M12 HHBL4-0 (L)	41	4933451958	M18 CHLT-502X	24	4933459733	M18 ONE HPT-12E-0X
36	4932471423	110XXL-KISA ELDİVEN-SYAH	110	492227138	S ELDİVEN PARMAKSIZ 10 XL	107	493346323	M12 HHBL4-0 (M)	41	4933451957	M18 CHLT-502X	24	4933459734	M18 ONE HPT-12E-0X
37	4932471423	110XXL-KISA ELDİVEN-SYAH	110	492227139	S ELDİVEN PARMAKSIZ 11 XXL	107	493346322	M12 HHBL4-0 (L)	41	4933451956	M18 CHLT-502X	24	4933459735	M18 ONE HPT-12E-0X
38	493232561	2205-40	110	492227140	S ELDİVEN PARMAKSIZ 8 M	107	493346321	M12 HHBL4-0 (M)	41	4933451955	M18 CHLT-502X	24	4933459736	M18 ONE HPT-12E-0X
39	4933416972	2205-40	147	4933381680	JS 120 X	107	493346320	M12 HHBL4-0 (S)	41	4933451954	M18 CHLT-502X	24	4933459737	M18 ONE HPT-12E-0X
40	493344776	2212-20	146	4933381200	JSPE 15X TX	107	493346319	M12 HHBL4-0 (L)	41	4933451953	M18 CHLT-502X	24	4933459738	M18 ONE HPT-12E-0X
41	493342709	2216-40	121	4933461118	K 1528H	107	493346318	M12 HHBL4-0 (M)	38	4933464779	M18 FBUS-0C	36	4933478296	M18 ONEFSZ-0C
42	4933416976	2217-40	121	4933461117	K 1530H	107	493346317	M12 HHBL4-0 (S)	38	4933464778	M18 FBUS-502X	36	4933478297	M18 ONEFSZ-0C
43	4933427315	2235-40	120	4933459604	K 2000H	107	493346316	M12 HHBL4-0 (L)	44	4933464777	M18 FBUS-0C	36	4933478298	M18 ONEFSZ-0C
44	4933451906	2267-20	122	4933386200	K 500 S	108	493346315	M12 HHBL4-0 (M)	42	4933464776	M18 FBUS-502X	36	4933478299	M18 ONEFSZ-0C
45	4933451526	2200-40	123	4933386201	K 500 S	108	493346314	M12 HHBL4-0 (S)	42	4933464775	M18 FBUS-502X	36	4933478300	M18 ONEFSZ-0C
46	4932478131	8/M-KİŞ YALTIMLI DAL ELDİVEN-SYAH	123	4933386600	K 750 S	108	493346313	M12 HHBL4-0 (L)	42	4933464774	M18 FBUS-502X	36	4933478301	M18 ONEFSZ-0C
47	4932471349	8/M-KİŞ YALTIMLI DAL ELDİVEN-BEYAZ	123	4933386601	K 750 S	108	493346312	M12 HHBL4-0 (M)	42	4933464773	M18 FBUS-502X	36	4933478302	M18 ONEFSZ-0C
48	4932471606	8/M-KİŞ YALTIMLI DAL ELDİVEN-BEYAZ	122	4933375720	K 900 S	108	493346311	M12 HHBL4-0 (S)	42	4933464772	M18 FBUS-502X	36	4933478303	M18 ONEFSZ-0C
49	4932471347	8/M-KİŞ YALTIMLI DAL ELDİVEN-SYAH	122	4933375710	K 950 S	107	493346310	M12 HHBL4-0 (L)	28	4933471696	M18 FCCS20-0	60	4933464309	M18 ONEHC-201C
50	4932471622	8/M-DALDIRILMIŞ-KIRMIZI	120	4933471685	K2628H	107	493346309	M12 HHBL4-0 (M)	28	4933471697	M18 FCCS20-121	60	4933464300	M18 ONEHC-201C ACSR
51	4932471428	8/M-DALDIRILMIŞ-KIRMIZI	95	4933471813	L4 FMLED	107	493346308	M12 HHBL4-0 (S)	46	4933464586	M18 FCCS6-12C	22	4933464090	M18 ONEHD-20
52	4932471610	8/M-KİŞ YALTIMLI DAL ELDİVEN-SYAH	108	4933478083	L4 HLB-301M	107	493346307	M12 HHBL4-0 (L)	47	4933472163	M18 FCCS6-0	22	4933464091	M18 ONEHD-20X
53	4932471908	8/M-DARBE VE KESİLMİYE DAY ELDİVEN	108	4933478082	L4 HLB-301M	106	493346306	M12 HHBL4-0 (M)	47	4933471795	M18 FCCS6-502X	26	4933451153	M18 ONEHD-20X
54	4932471912	8/M-DARBE VE KESİLMİYE DAY ELDİVEN	108	4933478081	L4 HLB-301M	106	493346305	M12 HHBL4-0 (S)	47	4933464587	M18 FCCS6-12C	26	4933451154	M18 ONEHD-20X
55	4932478125	8/M-HİRT DERİ ELDİVEN	108	4933478084	L4 HLB-301XL	106	493346304	M12 HHBL4-0 (L)	51	4933478808	M18 FCCS30-0	26	4933451155	M18 ONEHD-20X
56	4932471912	8/M-HİRT DERİ ELDİVEN	108	4933478083	L4 HLB-301XL	106	493346303	M12 HHBL4-0 (M)	51	4933478807	M18 FCCS30-121	26	4933451372	M18 ONEHD-20X
57	4932471416	8/M-DALDIRILMIŞ ELDİVEN-BEYAZ	95	4933478114	L4 TMLED	106	493346302	M12 HHBL4-0 (S)	43	4933478185	M18 FCCV-0	18	4933464526	M18 ONEHD-20X
58	4932471614	8/M-DALDIRILMIŞ ELDİVEN-BEYAZ	117	4932459445	L4B2	106	493346301	M12 HHBL4-0 (L)	50	4933459684	M18 FDCPF-10	18	4933464527	M18 ONEHD-20X
59	4932471420	8/M-KISA ELDİVEN-SYAH	117	4932459446	L4C	106	493346300	M12 HHBL4-0 (M)	50	4933459685	M18 FDCPF-10-201C	70	4933459160	M18 ONEHD-20X
60	4932471618	8/M-KISA ELDİVEN-SYAH	101	4933478098	L4CLL-301C	106	493346299	M12 HHBL4-0 (S)	50	4933459686	M12 HHBL4-0 (L)	70	4933459157	M18 ONEHD-20X
61	4932478132	9/L-HA-VIS CUT KISA ELDİVEN-SYAH	102	4933478099	L4CLL-301C	106	493346298	M12 HHBL4-0 (M)	18	4933464266	M18 HPLADIES-0 (M)	71	4933464105	M18 PAL-0
62	4932471344	9/L-KİŞ YALTIMLI DAL ELDİVEN-BEYAZ	95	493346821	L4FL-201	106	493346297	M12 HHBL4-0 (S)	18	4933464267	M18 HPLADIES-0 (S)	71	4933464106	M18 PAL-0
63	4932471607	9/L-KİŞ YALTIMLI DAL ELDİVEN-BEYAZ	96	493346822	L4FL-201	106	493346296	M12 HHBL4-0 (L)	18	4933464268	M18 HPLADIES-0 (L)	71	4933464107	M18 PAL-0
64	4932471425	9/L-DALDIRILMIŞ ELDİVEN-KIRMIZI	96	493346823	L4FL-201	106	493346295	M12 HHBL4-0 (M)	18	4933464269	M18 HPLADIES-0 (M)	71	4933464108	M18 PAL-0
65	4932471622	9/L-DALDIRILMIŞ ELDİVEN-KIRMIZI	96	493346824	L4FL-201	106	493346294	M12 HHBL4-0 (S)	18	4933464270	M18 HPLADIES-0 (S)	71	4933464109	M18 PAL-0
66	4932471611	9/L-KİŞ YALTIMLI DAL ELDİVEN-SYAH	118	4932459448	L4MLED-201	88	4933431305	M12 JS-402C	40	4933471404	M18 FFRNOC	48	4933466539	M18 SCL-0
67	4932471348	9/L-KİŞ YALTIMLI DAL ELDİVEN-SYAH	95	4932468422	L4PM-201	88	4933431306	M12 JS-402C	40	4933478304	M18 FFRNOC	69	4933451246	M18 SCL-502B
68	4932478128	9/L-DARBE VE KESİLMİYE DAY ELDİVEN	112	4932471431	LYNARDY BAĞLAMA A PARATI	94	4933431307	M12 JS-402C	49	4933459707	M18 FFRNOC	69	4933451896	M18 SCL-502B
69	4932471909	9/L-DARBE VE KESİLMİYE DAY ELDİVEN	112	492228860	LY									

Milwaukee

Nothing but **HEAVY DUTY**.®

**KOSULSUZ
GARANTİ**



SATIN ALMIŞ OLDUĞUNUZ ÜRÜNÜ 30 GÜN İÇERİSİNDE SİTEMİZE KAYDETME ŞARTIYLA

**1 YIL KOSULSUZ
TOPLAM 3 YIL GARANTİ
ÖMÜR BOYU**

DÜŞÜK MASRAFLI GARANTİSİ 6 AY MASRAFLI YOK DÖNEMİ

www.kosulsuzgaranti.com

CENTER

CENTER DIŞ TİCARET MAKİNA SAN. ve PAZ. A. Ş.

Hamidiye Mah. Atatürk Cad. No:292/A Sultanbeyli - İSTANBUL Tel : 0216 487 10 10 • Faks : 0216 487 18 19 center@centeras.com.tr • www.centeras.com.tr