



reismakina

Makita[®]
mt

**ELEKTRIKLİ
EL ALETLERİ**



İNŞAAT GRUBU

M6500M

Darbesiz Yüksek Hız Matkabı (6.5mm)



Sürekli akım girişi	230 W
Kapasite	Çelik:6.5 mm Ahşap:9 mm
Boştaki devir sayısı	4,500 devir/dk
Net ağırlık	0.92 kg
Akım	1.05 Ah
Mandren	3/8"
Sıkma tork değeri	5 Nm
Ambalaj içeriği	Mandren anahtarı

M6501B

Darbesiz Yüksek Hız Matkabı (6.5mm)



Sürekli akım girişi	230 W
Kapasite	Çelik:6.5 mm Ahşap:9 mm
Boştaki devir sayısı	0-4,500 devir/dk
Net ağırlık	0.95 kg
Akım	1.05 Ah
Mandren	3/8"
Sıkma tork değeri	5 Nm
Ambalaj içeriği	Mandren anahtarı

M6501M

Darbesiz Yüksek Hız Matkabı (6.5mm)



Sürekli akım girişi	230 W
Kapasite	Çelik:6.5 mm Ahşap:9 mm
Boştaki devir sayısı	0-4,500 devir/dk
Net ağırlık	0.95 kg
Akım	1.05 Ah
Mandren	3/8"
Sıkma tork değeri	5 Nm
Ambalaj içeriği	Mandren anahtarı

M8103B

Darbeleri Matkap (13mm)



Sürekli akım girişi	430 W
Kapasite	Ahşap:18 mm Çelik:13 mm Tuğla:13 mm
Boştaki devir sayısı	0-3,000 devir/dk
Net ağırlık	1.8 kg
Akım	1.95 Ah
Mandren	1/2"
Ambalaj içeriği	Mandren anahtarı, Anahtar tutucu, Yan sap, Derinlik mesneti

M8100M

Darbeleri Matkap (16mm)



Sürekli akım girişi	710 W
Kapasite	Ahşap:30 mm Çelik:13 mm Tuğla:16 mm
Boştaki devir sayısı	0-3,200 devir/dk
Net ağırlık	2 kg
Akım	3.0 Ah
Mandren	1/2"
Sıkma tork değeri	21 Nm
Ambalaj içeriği	Mandren anahtarı, Anahtar tutucu, Yan sap, Derinlik mesneti

M8104B

Darbeleri Matkap (13mm)



Sürekli akım girişi	430 W
Kapasite	Ahşap:18 mm Çelik:13 mm Tuğla:13 mm
Boştaki devir sayısı	0-3,000 devir/dk
Net ağırlık	1.7 kg
Akım	1.95 Ah
Mandren	1/2"
Ambalaj içeriği	Yan sap, Derinlik mesneti

M8101M

Darbeleri Matkap (16mm)



Sürekli akım girişi	710 W
Kapasite	Ahşap:30 mm Çelik:13 mm Tuğla:16 mm
Boştaki devir sayısı	0-3,200 devir/dk
Net ağırlık	2 kg
Akım	3.0 Ah
Mandren	1/2"
Sıkma tork değeri	21 Nm
Ambalaj içeriği	Yan sap, Derinlik mesneti

M8600B

Elektropnömatik Kırıcı







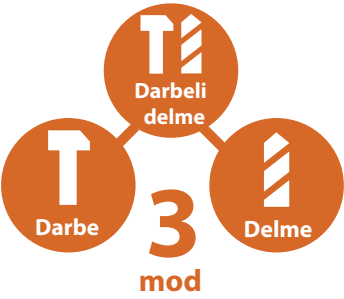

17mm alttgen saftlı uç	
Sürekli akım girişi	900 W
Dakikadaki darbe sayısı	2.900
Net ağırlık	5.4 kg
Akım	4.09 Ah
Darbe Enerjisi	7.2 J
Ambalaj içeriği	Yan Sap, Uç Yağı

M8701B

Elektropnömatik Delici-Kırıcı (26mm)

2.3 J Darbe Enerjisi Üreten Güçlü 800W Motor



-  Çift yalıtım
-  Değişken hız ayarı
-  Sağ-Sol dönüş
-  Tork sınırlandırıcı
-  Toz emme ünitesi
-  SDS-Plus Uç
-  Taşıma çantası

Sürekli akım girişi	800W
Kapasite	Beton: 26mm Çelik: 13mm Ahşap: 32mm
Boştaki devir sayısı	0-1.200 devir/dk
Net ağırlık	2.7kg
Akım	3.63Ah
Darbe Enerjisi	Deney Sonucu: 2.5 J EPTA değeri: 2.3 J

Ambalaj içeriği Yan sap,
Derinlik masneti

* İçerisinden uç çıkmamaktadır

AHŞAP GRUBU

M3702B

Formika Traşlama



Sürekli akım girişi	530 W
Kapasite	Uç tutucu: 6 mm
Boştaki devir sayısı	35,000 devir/dk
Net ağırlık	1.4 kg
Akım	2.4 Ah

Ambalaj içeriği	Şeffaf alt tabla, Anahtarlar, Freze ucu, Kenar gönye, Gönye tutucu
-----------------	--

M3700B

Formika Traşlama



Sürekli akım girişi	530 W
Kapasite	Uç tutucu: 6 mm
Boştaki devir sayısı	35,000 devir/dk
Net ağırlık	1.4 kg
Akım	2.4 Ah

Ambalaj içeriği	Şeffaf alt tabla, Anahtarlar, Freze ucu, Kenar gönye, Gönye tutucu
-----------------	--

M3602B

Dik Freze (12mm)



Sürekli akım girişi	1.650 W
Kapasite	Uç tutucu: 12 mm
Dalma kapasitesi	0-60 mm
Boştaki devir sayısı	22,000 devir/dk
Net ağırlık	5.7 kg

Ambalaj içeriği	Anahtarlar, Freze Ucu, Kenar Gönye, Vakum aparatı
-----------------	--

M3601B

Dik Freze (6-8mm)



Sürekli akım girişi	900 W
Kapasite	Uç tutucu: 6-8 mm
Dalma kapasitesi	0-35 mm
Boştaki devir sayısı	27,000 devir/dk
Net ağırlık	2.7 kg
Akım	4.09 Ah

Ambalaj içeriği	Anahtarlar, Freze Ucu, Kenar Gönye, Vakum aparatı
-----------------	--

M2300NB

Gönye Kesme



Sürekli akım girişi	1.500W
Kapasite	90° : 75x130mm 45° : 75x90mm
Bıçak çapı	255x2.3x30mm
Boştaki devir sayısı	4.200 devir/dk
Net ağırlık	14.7kg
Akım	7.2Ah

Ambalaj içeriği	Anahtar, Toz torbası, Uzatma kolu, Üçgen gönye, Testere
-----------------	---

M5802B

Dairesel (Sunta Kesme) Testere



Sürekli akım girişi	1.050W
Kapasite	90° : 68mm 45° : 46mm
Testere ölçüleri	190x2x30mm
Boştaki devir sayısı	4.900 devir/dk
Net ağırlık	4.0kg
Akım	4.6Ah

Ambalaj içeriği	Daire testere, Kenar gönye, Allen anahtar
-----------------	---

M4501KB

Kılıç Testere



Sürekli akım girişi	1.010W
Kapasite	Boru : 130mm Ahşap :255mm
Var-gel uzunluğu	28mm
Var-gel sayısı	0-2.800 devir/dk
Net ağırlık	3.2kg
Akım	4.6Ah

Ambalaj içeriği	Kılıç testere
-----------------	---------------

* Aletsiz bıçak değiştirme

M9203B

Titreşim Zımpara



Sürekli akım girişi	240W
Aşındırıcı kağıt ölçüleri	92x185mm
Dakikadaki titreşim	12.000 t/dk
Net ağırlık	1.4kg
Akım	1.09Ah

Ambalaj içeriği	Toz torbası, Kağıt delici
-----------------	------------------------------

M9204B

Dairesel Titreşim Zımpara



Sürekli akım girişi	240W
Taban çapı	123mm
Aşındırıcı kağıt ölçüleri	125mm
Dakikadaki titreşim	12.000 t/dk
Net ağırlık	1.2kg
Akım	1.09Ah
Ambalaj içeriği	Toz torbası, Zımpara diskli

M9400B

Band Zımpara



Sürekli akım girişi	940W
Band ölçüleri	100x610mm
Band hızı	380 m/dk
Net ağırlık	6.2kg
Akım	4.27Ah
Ambalaj içeriği	Aşındırıcı kağıt, Toz torbası

M1902B

Planya



Sürekli akım girişi	500W
Planyalama genişliği	82mm
Planyalama derinliği	1mm
Boştaki devir sayısı	16.000 devir/dk
Akım	2.3Ah
Net ağırlık	2.7kg
Ambalaj içeriği	Planya bıçağı, Kenar gönye, Somun anahtarı, Bıçak yerleştirme mastarı

M9800BXX4

Çok Amaçlı Alet



Sürekli akım girişi	200W
Titreşim sayısı	15.000 - 22.000 d/dk
Net ağırlık	1.3kg
Ambalaj içeriği	Toz çıkış bağlantısı, Plastik çanta, Zımpara tabanı 94, Kesim bıçağı 32, Segman testere bıçağı 70, Aşındırıcı kağıt delta kırmızı (60,80,120)

METAL GRUBU**M9502RB**

Avuç Taşlama (115mm)

Kompakt Avuç Taşlama

Sürekli akım girişi

570W

İşlenmiş metal dişliler

Kolay kavranılabilir avuç içine oturan gövde

194mm gövde çapı ile
ince motor muhafazası

Çift yalıtım

Sürekli akım girişi	570W
Boşta devir sayısı	11.000 devir/dk
Disk çapı	115mm
Net ağırlık	2kg
Akım	2.6Ah

Ambalaj içeriği	Yan sap, Siper, Anahtar
-----------------	-------------------------------



M9002B

Avuç Taşlama (125mm)



Sürekli akım girişi	1.050W
Boştaki devir sayısı	11.000 d/dk
Disk çapı	125 mm
Net ağırlık	2.8kg
Akım	4.77Ah
Ambalaj içeriği	Yan sap, Siper, Anahtar

M9000B

Büyük Taşlama (180mm)



Sürekli akım girişi	2.000W
Boştaki devir sayısı	8.500 d/dk
Disk çapı	180 mm
Net ağırlık	5.5kg
Akım	9.1Ah
Ambalaj içeriği	Yan sap, Siper, Anahtar

M9001B

Büyük Taşlama (230mm)



Sürekli akım girişi	2.000W
Boştaki devir sayısı	6.600 d/dk
Disk çapı	230 mm
Mil çapı	M14
Net ağırlık	5.7kg
Akım	9.1Ah
Ambalaj içeriği	Yan sap, Siper, Anahtar

M2401B

Metal Kesme Makinası (355mm)



Sürekli akım girişi	2.000W
Testere çapı	355x3x25.4mm
Göbek çapı	25.4mm
Boştaki devir sayısı	3.800 devir/dk
Net ağırlık	14.3kg
Akım	9.2Ah
Ambalaj içeriği	Somun anahtarı, Fleks taşı

* Döküm gövde

AKÜLÜ GRUBU

M6301DWEB

Akülü Darbesiz Matkap Vidalama



Kapasite	Çelik: 13mm Ahşap: 36mm
Boştaki devir sayısı	0-400/1.400 devir/dk
Maksimum tork	24/42 N.m
Net ağırlık	1.7kg
Güç kapasite	18V/1.5Ah/Li-ion
Akü / Şarj cihazı	BL1815G/DC18WA
Mandren	1/2"

Çift Akülü

Li-ion

M8301DWEB

Akülü Darbeli Matkap Vidalama



Kapasite	Çelik: 13mm Ahşap: 36mm Tuğla: 13mm
Boştaki devir sayısı	0-400/1.400 devir/dk
Darbe sayısı	0-6.000/21.000 darbe/dk
Maksimum tork	24/42 N.m
Net ağırlık	1.7kg
Güç kapasite	18V/1.5Ah/Li-ion
Akü / Şarj cihazı	BL1815G/DC18WA
Mandren	1/2"

Çift Akülü

Li-ion

maktec®

by Makita

MT870

Elektropnömatik Delici (22mm)



Sürekli akım girişi	710 W
Boştaki devir sayısı	0-1.100 devir/dk
Kapasite	Çelik: 13mm Ahşap: 32mm Beton: 22mm
Enerji	2.0 Joule
Net ağırlık	2.5kg
Akım	3.0Ah
Ambalaj içeriği	Yan sap, Derinlik mesneti

SDS-Plus uç

MT431

Decupaj



Sürekli akım girişi	450W
Boştaki devir sayısı	0-3.100 devir/dk
Kapasite	Çelik : 65mm Çelik : 6mm
Var-gel uzunluğu	18mm
Sarkaç kademesi	4
Net ağırlık	1.9kg
Akım	2.0Ah
Ambalaj içeriği	Allen anahtar

* Sarkaç hareketli



reismakina



EL ALETLERİ



KARGABURUN

Yeni

KOD	UZUNLUK mm	FORM	KAFA	SAP	KESME KAPASİTESİ			KAFA ÖLÇÜLERİ					gr	adet
					ømm	ømm	ømm	L3	W3	T1	W4	T2		
15-1600/30RT	160	Düz ⊖ ⊕	Polisaj	Kalın izole	2.5	1.6	50	16.5	9.5	3.0	2.5	145	6	

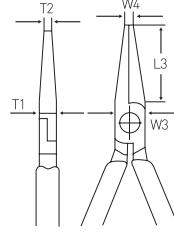

YANKESKİ

Yeni

KOD	UZUNLUK mm	FORM	KAFA	SAP	KESME KAPASİTESİ			gr	adet
					ømm	ømm	ømm		
28-1400/30RT	140		Polisaj	Kalın izole	4.0	2.5	1.8	155	6
28-1600/30RT	160		Polisaj	Kalın izole	4.0	2.8	2.0	205	6



KOMBİNE PENSE

Yeni

KOD	UZUNLUK mm	KAFA	SAP	KESME KAPASİTESİ				gr	adet
				ømm	ømm	ømm	mm ²		
41-1600/30RT	160	Polisaj	Kalın izole	3.1	2.0	10.0	16	223	6
41-1800/30RT	180	Polisaj	Kalın izole	3.4	2.2	12.0	16	260	6



FORT PENSE

Yeni

KOD	UZUNLUK mm	KAFA	SAP	BORU ÖLÇÜSÜ	SOMUN ÖLÇÜSÜ	gr	adet
				inch	mm		
77-2550/2022	250	Polisaj	İnce izole	2	46	319	6



MAFSALLI KESKİ

Yeni

KOD	UZUNLUK mm	FORM	KAFA	SAP	KESME KAPASİTESİ			gr	adet
					ømm	ømm	ømm		
124-1900/5822	190		C60	İnce izole	4.4	3.2	3.0	270	6

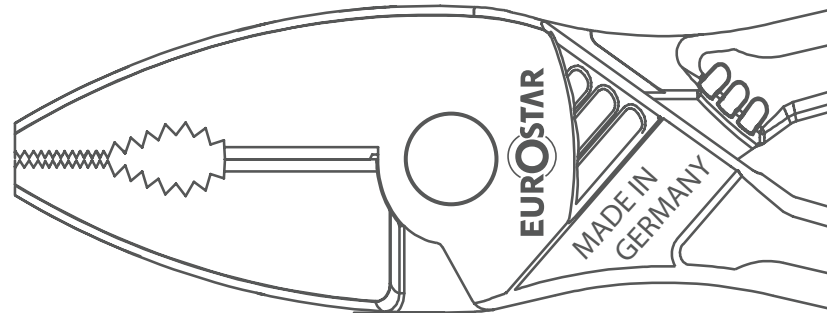



reismakina

ENDÜSTRİYEL ÜRÜNLER

PROXXON

INDUSTRIAL



23078

1/4" Cırcırlı Kollu 32 Parçalı Lokma ve Bits Takımı

1/4"



İÇERİK	AÇIKLAMA
9 parça lokma	5-13 mm arası
17 parça bits ucu	Düz, 5,5 mm Ph 1, 2 Allen 2, 3, 4, 5, 6 mm Delikli torx 8, 10, 15, 20, 25, 27, 30, 40, 45
5 parça aksesuar	1/4" cırcır kolu Uzatma kolu Kardan mafsals Kayar T kol

23040

1/4" & 1/2" Cırcırlı Kollu 56 Parçalı Lokma ve Bits Takımı

1/2" 1/4"



İÇERİK	AÇIKLAMA
26 parça lokma	4-32 mm arası
2 parça buji lokma	16,21 mm
12 parça bits lokma	Düz, 4, 5,5mm Ph 1, 2 Allen 3, 4, 5, 6 mm Delikli torx 20, 25, 27, 30
5 parça allen anahtar	1,25, 1,50, 2,0, 2,5, 3,0 mm
9 parça aksesuar	1/4" ve 1/2" cırcır kolu 2 adet uzatma kolu 2 adet kardan mafsals 2 adet kayar T kol Tornavida kolu

23070

1/4" Cırcırlı Kollu 39 Parçalı Lokma ve Bits Takımı

1/4"



İÇERİK	AÇIKLAMA
12 parça lokma	4-14 mm arası
16 parça bits uç	Düz, 4, 5,5, 6,5 mm Ph 1, 2, 3 Allen 3, 4, 5, 6 mm Torx 8, 10, 15, 20, 25, 30
5 parça allen anahtar	1,25, 1,50, 2,0, 2,5, 3,0 mm
5 parça aksesuar	1/4" cırcır kolu Uzatma kolu Kardan mafsals Kayar T kol Tornavida kolu

23020

1/4" & 1/2" Cırcırlı Kollu 27 Parçalı Lokma ve Bits Takımı

1/2" 1/4"



İÇERİK	AÇIKLAMA
19 parça lokma	6-32 mm arası
2 parça buji lokma	16,21 mm
4 parça aksesuar	1/4" & 1/2" cırcır kolu 2 adet uzatma kolu 2 adet kardan mafsals

23080

1/4" Cırcırlı Kollu 36 Parçalı Lokma ve Bits Takımı

1/4"



İÇERİK	AÇIKLAMA
13 parça lokma	4-13 mm arası
12 parça bits lokma	Düz, 4, 5,5mm Ph 1, 2 Allen 3, 4, 5, 6mm Delikli torx 20, 25, 27, 30
5 parça allen anahtar	1,25, 1,50, 2,0, 2,5, 3,0 mm
5 parça aksesuar	1/4" cırcır kolu Uzatma kolu Kardan mafsals Kayar T kol Tornavida kolu

23290

1/4" & 1/2" Cırcırlı Kollu 42 Parçalı Torx ve Allen Lokma Uç Takımı

1/2" 1/4"



İÇERİK	AÇIKLAMA
14 parça 1/4" bits lokma	Allen 2, 2,5, 3, 4, 5, 6mm Delikli torx TX8, 10, 15, 20, 25, 27, 30, 40
5 parça 1/4" lokma	Dış torx E4, 5, 6, 8, 10
14 parça 1/2" bits lokma	14, 16, 18, 21 mm
4 parça 1/2" lokma	Allen 7, 8, 10, 12, 14 mm Allen uzun (100mm) 6, 7, 8, 10, 12mm Torx TX45, 50, 55, 60
5 parça allen anahtar	Dış torx E12, 14, 18, 20
4 parça aksesuar	1,25, 1,50, 2,0, 2,5, 3,0 mm

23280

1/4" Cırcırlı Kollu 50 Parçalı Lokma ve Bits Takımı

1/4"



İÇERİK	AÇIKLAMA
17 parça lokma	4-13 mm arası Difi torx E4,5,6,8,10
4 parça uzun lokma	6, 7, 8, 10 mm
18 parça bits lokma	Düz, 4, 5,5, 7 mm Ph 1, 2 Allen 3, 4, 5, 6 mm Delikli torx 8, 10, 15, 20, 25, 27, 30 Pozidriv PZ1, 2
5 parça allen anahtar	1,25, 1,50, 2,0, 2,5, 3,0 mm
5 parça aksesuar	1/4" cırcır kolu Uzatma kolu Kayar T kol Kardan mafsals Tornavida kolu

23286

1/4" & 1/2" Cırcırlı Kollu 65 Parçalı Lokma ve Bits Takımı

1/2" 1/4"



İÇERİK	AÇIKLAMA
29 parça lokma	4-34 mm arası
2 parça buji lokma	16,21 mm
18 parça bits lokma	Düz, 4, 5,5, 7mm Ph 1, 2 Allen 3, 4, 5, 6 mm Pozidriv 1, 2 Delikli torx 8, 10, 15, 20, 25, 27, 30
5 parça allen anahtar	1,25, 1,50, 2,0, 2,5, 3,0 mm
9 parça aksesuar	1/4" ve 1/2" cırcır kolu 2 adet uzatma kolu 2 adet kardan mafsals 2 adet kayar T kol Tornavida kolu

23000

1/2" Cırcırlı Kollu 29 Parçalı Lokma Takımı

1/2"



İÇERİK	AÇIKLAMA
19 parça lokma	8-34 mm arası
2 parça buji lokma	16,21 mm
3 parça uzun lokma	13,17,19 mm
4 parça aksesuar	1/2" cırcır kolu
	Kayar T kol
	Kardan mafsal
	Uzatma kolu

23102

1/4" & 1/2" 24 Parçalı Torx Lokma Takımı

1/2"

1/4"



İÇERİK	AÇIKLAMA
7 parça 1/4" bits lokma	Delikli TX8, 10, 15, 20, 25, 27, 30
4 parça 1/4" lokma	Dıflı torx E4, 5, 6, 8, 10
5 parça 1/2" bits lokma	TX40, 45, 50, 55, 60
4 parça 1/2" lokma	Dıflı torx E12, 14, 18, 20
3 parça torx allen anahtar	TX6, 8, 10

23110

3/8" Cırcırlı Kollu 24 Parçalı Lokma Takımı

3/8"



İÇERİK	AÇIKLAMA
16 parça lokma	6-24 mm arası
3 parça buji lokma	16, 18, 21 mm
4 parça aksesuar	3/8" cırcır kolu
	Uzatma kolu
	Kardan mafsal
	Kayar T kol

23100

1/4" & 1/2" 18 Parçalı Allen Lokma Takımı

1/2"

1/4"



İÇERİK	AÇIKLAMA
6 parça 1/4" allen lokma	HX2, 2.5, 3, 4, 5, 6 mm
12 parça 1/2" allen lokma	HX6, 7, 8, 10, 12, 14 mm Uzun (100mm HX-5,6,7,8,10,12mm)

23282

3/8" Cırcırlı Kollu 47 Parçalı Lokma ve Bits Takımı

3/8"



İÇERİK	AÇIKLAMA
17 parça lokma	6-24 mm arası
4 parça uzun lokma	10, 13, 15, 17 mm
4 parça buji lokma	14, 16, 18, 21 mm
12 parça bits lokma	Torx 20, 25, 27, 30, 40, 45 Allen 4, 5, 6, 7, 8, 10mm
5 parça allen anahtar	1.25, 1.50, 2.0, 2.5, 3.0 mm
4 parça aksesuar	3/8" cırcır kolu
	Kardan mafsal
	Uzatma kolu
	Kayar T kol

23292

1/4" & 1/2" 20 Parçalı Uzun Lokma Takımı

1/2"

1/4"



İÇERİK	AÇIKLAMA
10 parça 1/4" uzun lokma	4-12 mm arası
10 parça 1/2" uzun lokma	13-24 mm arası

23108

1/4" 9 Parçalı Torx Tornavida Lokma Takımı

1/4"



İÇERİK	AÇIKLAMA
8 parça bits lokma	Delikli torx TX8, 10, 15, 20, 25, 27, 30, 40 mm
1 parça aksesuar	Tornavida kolu

23296

1/2" 18 Parçalı XZN Lokma Takımı

1/2"



İÇERİK	AÇIKLAMA
12 parça 1/2" XZN bits lokma	XZN5, 6, 8, 10, 12, 14 XZN uzun (100mm) 6,8,9,10,12,14
6 parça 1/2" XZN lokma	Dış XZN9, 10, 12, 18, 19, 21

23107

75 Parçalı Tornavida Bits Uç Takımı



İÇERİK	AÇIKLAMA
56 parça bits uç	Düz 3, 5,5 mm PH0, 1, 2 Poizdriv 1, 2 Delikli allen 2, 2,5, 3, 4, 5, 6, 8 mm Delikli allen 5/64", 3/32", 7/64", 1/8", 9/64", 5/32" Delikli torx TX5, 6, 7, 8, 9, 10, 15, 20, 25, 27, 30, 40 Tri-wing TW1, 2, 3, 4, 5 Tora T56, 8, 10 XZN5, 6, 8 No 4, 6, 8, 10, 12 Kare bits 00, 1, 2, 3 C1, 2, 3 Piton sıkma
15 parça uzun (80mm) bits uç	Düz 3, 5,5 mm PH1, 2 Delikli torx TX10, 15, 20, 30 Delikli allen 4, 5 mm No 6, 8 Tri-wing TW1, 2, 3
4 parça aksesuar	Tornavida kolu 3 adet adaptör

23092

Standart Tip Cırcır Kolu

1/4"

•44 diş cırcır kafası hızlı lokma çıkartma butonu



23938

Özel Buji Lokma Takımı

1/2"



İÇERİK	AÇIKLAMA
3 parça uzun buji lokma (85mm)	17, 19, 21 mm

- Çizilmeyi önleyici plastik gövde
- 1/2" (12,5mm pnömatik tornavidalarla kullanılabilir).
- Ürünler çelik kutu içerisinde.

23330

Manivela Tip Cırcır Kolu

1/4"

•44 diş cırcır kafası mandallı



23670

48 Parçalı Çok Amaçlı El Aleti Seti



İÇERİK	AÇIKLAMA
4 Parça kombine anahtar	8-10-13-17 mm
12 Parça 1/4" Lokma	4 - 14 mm arası
4 Parça Tornavida	Düz 3 5,5mm Ph 1 - 2
9 Parça cep tipi allen	HX 1,5 - 10 mm arası 1 - 2 - 3 4 - 5 - 6,5 3 - 4 - 5 - 6 6 - 10 - 15 - 20 - 25 - 30
Allen Anahtarları	
Kombine Pense	Knipex 03 02 180
Ford Pense	Knipex 88 01 250
Çekiç	300 gr 1/4" Cırcır Kolu Uzatma Kolu
Aksesuarlar	Tornavida Kolu Kontrol Kalemi Metre

23086

Açılı Cırcır Kolu

1/4"

•44 dişli 20 cm uzunluk



23650

61 Parçalı Çok Amaçlı El Aleti Seti



İÇERİK	AÇIKLAMA
14 parça kombine anahtar	6-19 mm arası
14 parça 1/2" lokma	8-24 mm arası mm
3 parça buji lokma	16, 18, 21 mm
5 parça tornavida	Düz 3, 5,5, 8 mm Ph 1, 2
16 parça cep tipi allen ve torx takımı	Allen HX1.5-8 mm arası Torx TX9-40 arası
Kombine pense	Knipex 03 02 180
Fort pense	Knipex 88 01 250
Çekiç	300g Proxxon 1/2" cırcır kolu Uzatma kolu
5 parça aksesuar	Kayar T kol Kardan mafsal Otomobil test kalemi

23082

Döner Saplı Cırcır Kolu

1/4"

• 52 diş cırcır kafası



23702

Tornavida Tipi Lokma Tutucu

- Kare soket ve tutamakta delik 140 mm uzunluk

1/4"



23707-23708-23705

1/4" Uzatma Kolu

1/4"

ÜRÜN NO	AÇIKLAMA
23707	1/4" uzatma kolu 50mm
23708	1/4" uzatma kolu 100mm
23705	1/4" uzatma kolu 150mm



23704-T Kolu

- Kayar Soketli

1/4"



ADAPTÖRLER

1/4"

ÜRÜN NO	AÇIKLAMA
23780	1/4" dişli kareden dişli altı kenara
23782	1/4" dişli kareden 3/8" erkek kareye
23701	1/4" dişli kareden 1/4" erkek altı kenara



23706

Esnek Şaftlı Uzatma Kolu

- Kayar Soketli

1/4"



POZİDRİV LOKMA TORNAVİDALAR

1/4"

ÜRÜN NO	ÖLÇÜ
23733	PZ1
23735	PZ2



23703

Bits Uç Tutucu - Miknatıslı

- Erkek ve dişli altıgen soketli
- Elektrikli tornavida ve matkaplar için

1/4"



UZUN LOKMALAR

1/4"

ÜRÜN NO	ÖLÇÜ
23767	4 mm
23768	5 mm
23769	5.5 mm
23770	6 mm
23772	7 mm
23774	8 mm
23776	9 mm
23778	10 mm
23777	11 mm
23775	12 mm
23779	13 mm
23773	14mm



DIŐ TORX LOKMALAR

1/4"



ÜRÜN NO	ÖLÇÜ
23788	E4
23790	E5
23792	E6
23794	E8
23796	E10

ALLEN LOKMALAR

1/4"



ÜRÜN NO	ÖLÇÜ
23744	2 mm
23746	2.5 mm
23743	3 mm
23745	4 mm
23747	5 mm
23749	6 mm
23751	8 mm

DÜZ ve YILDIZ LOKMA TORNAVİDALAR

1/4"

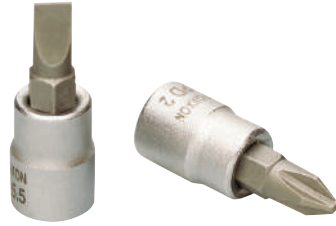

ÜRÜN NO	ÖLÇÜ
23737	4 mm
23739	5.5 mm
23741	7 mm
23742	8 mm
23730	PH1
23731	PH2
23732	PH3

23094

Standart Cırcır Kolu

3/8"

•44 dişli cırcır kafası, hızlı lokma çıkartma butonu



TORX LOKMALAR

1/4"



ÜRÜN NO	ÖLÇÜ
23755	TX 5
23754	TX 10
23756	TX 15
23758	TX 20
23760	TX 25
23761	TX 27
23762	TX 30
23764	TX 40

23332

Manivela Tip Cırcır Kolu

3/8"

•44 dişli cırcır kafası, hızlı lokma çıkartma butonu



LOKMALAR

1/4" Cırcırlı Kollu 50 Parçalı Lokma ve Bits Takımı

1/4"



ÜRÜN NO	ÖLÇÜ
23710	4 mm
23711	4.5 mm
23712	5 mm
23713	5,5mm
23714	6 mm
23715	6,5mm
23716	7 mm
23718	8 mm
23720	9 mm
23722	10 mm
23724	11 mm
23726	12 mm
23728	13mm
23729	14 mm

23083

Döner Saplı Cırcır Kolu

3/8"

•Döner saplı 52 diş cırcır kafası



23166

Micro Cırcır Kolu

• 60 dişli, 6°eğimde çalışabilen tek tuşla soketten ayrılma

3/8"



23560

Universal Mafsals

3/8"



23180

Esnek Cırcır Kolu

• 44 dişli cırcır kafası hızlı lokma çıkartma butonu

3/8"



23564

Lokma Adaptörü

• 1/4" uzatma için

3/8"



UZATMA KOLLARI

3/8"

ÜRÜN NO	AÇIKLAMA
23554	Uzatma kolu 75 mm
23556	Uzatma kolu 150 mm



23566

Lokma Adaptörü

• 1/2" uzatma için

3/8"



23558

Kayar Soketli T Kol

• 3/8" kayar soketli T kol ,3/8" dişli kareden
• 1/2" erkek kareye adaptör 200mm uzunluk

3/8"



BUJİ LOKMA

3/8"

ÜRÜN NO	ÖLÇÜ
23550	16mm
23551	18mm
23552	21mm



LOKMALAR

3/8"



ÜRÜN NO	ÖLÇÜ
23500	6 mm
23502	7 mm
23504	8 mm
23508	10 mm
23510	11 mm
23512	12 mm
23514	13 mm
23516	14 mm
23518	15 mm
23520	16 mm
23522	17 mm
23523	18 mm
23524	19 mm
23526	21 mm
23528	22 mm

DÜZ ve YILDIZ BİTS LOKMALAR

3/8"



ÜRÜN NO	ÖLÇÜ
23591	4 mm
23592	5.5 mm
23594	Ph 1
23595	Ph 2
23596	Ph 3

UZUN LOKMALAR

3/8"



ÜRÜN NO	ÖLÇÜ
23532	8 mm
23534	9 mm
23536	10 mm
23538	11 mm
23540	12 mm
23542	13 mm
23543	14 mm
23544	15 mm
23546	17 mm
23548	18 mm
23549	19 mm
23545	22 mm
23547	24 mm

23096

Standart Cırcır Kolu

•44 dişli cırcır kafası, hızlı lokma çıkartma butonu

1/2"



TORX LOKMA

3/8"



ÜRÜN NO	ÖLÇÜ
23583	TX 10
23584	TX 20
23585	TX 25
23586	TX 27
23587	TX 30
23588	TX 40
23589	TX 45
23590	TX 50

23334

Manivela Tip Cırcır Kolu

•44 dişli cırcır kafası, mandallı

1/2"



ALLEN LOKMA 50 mm

3/8"



ÜRÜN NO	ÖLÇÜ
23575	4 mm
23576	5 mm
23578	6 mm
23579	7 mm
23580	8 mm
23581	10 mm

23088

Açılı Cırcır Kolu

•72 dişli 32 cm uzunluk

1/2"



23090

Uzun Kardan Mafsallı Cırcır Kolu

•44 dişli cırcır kafası, hızlı lokma çıkartma butonu

1/2"



23458

Lokma Adaptörü

•1/2" dişiden 3/8" erkek kare sokete

1/2"



23168

Mikro Cırcır

•60 dişli cırcır kafası hızlı lokma çıkartma butonu

1/2"



23450

Kardan Mafsallı

1/2"



UZATMA KOLLARI

1/2"

ÜRÜN NO	AÇIKLAMA
23452	64mm
23454	125mm
23456	250mm



BUJİ LOKMALAR

1/2"

ÜRÜN NO	ÖLÇÜ
23442	16 mm
23443	18 mm
23445	19 mm
23444	21 mm



23457

Kayar Soketli T Kol

•1/2" dişiden 3/8" dişli adaptör

1/2"



BUJİ LOKMALAR

1/2"

Miknatsız

ÜRÜN NO	AÇIKLAMA
23392	16 mm
23394	18 mm



DÜZ ve YILDIZ LOKMA TORNAVİDALAR

1/2"

ÜRÜN NO	ÖLÇÜ
23462	8 mm
23464	10 mm
23470	Ph2
23472	Ph3
23474	Ph4



ALLEN LOKMALAR

55 mm ve 100 mm

1/2"

ÜRÜN NO	ÖLÇÜ
23476	5x55mm
23477	6x55mm
23478	7x55mm
23479	8x55mm
23480	10x55mm
23481	12x55mm
23482	14x55mm
23484	5x100mm
23475	6x100 mm
23485	7x100mm
23486	8x100 mm
23487	10x100 mm
23483	12x100mm



UZUN LOKMALAR

1/2"

ÜRÜN NO	ÖLÇÜ
23355	10 mm
23434	11mm
23356	11 mm
23357	12 mm
23358	13mm
23359	14 mm
23360	15 mm
23361	16 mm
23362	17 mm
23363	18 mm
23364	19 mm
23365	21 mm



LOKMALAR

1/2"

ÜRÜN NO	ÖLÇÜ
23400	8mm
23402	9mm
23404	10mm
23406	11mm
23408	12mm
23410	13mm
23412	14mm
23414	15mm
23415	16mm
23416	17mm
23417	18mm
23418	19mm
23420	21mm
23422	22mm
23423	23mm
23424	24mm
23426	27mm
23428	30mm
23430	32mm
23431	34mm
23429	36mm



DIŞ TORX LOKMALAR

1/2"

ÜRÜN NO	ÖLÇÜ
23380	E 10
23382	E 12
23384	E 14
23388	E 18



CIRCIRLI YILDIZ ANAHTARLAR

ÜRÜN NO	ÖLÇÜ
23201	6x7
23204	8x9
23205	10x11
23207	10x13
23209	12x13
23211	14x15
23214	16x18
23215	17x19
23216	19x21



TORX LOKMALAR

(55 mm ve 100 mm)

1/2"

ÜRÜN NO	ÖLÇÜ
23488	TX 20x55 mm
23489	TX 25x55 mm
23490	TX 27x55 mm
23491	TX 30x55 mm
23492	TX 40x55 mm
23493	TX 45x55 mm
23494	TX 50x55 mm
23495	TX 40x100 mm
23496	TX 45x100 mm
23497	TX 50x100 mm
23498	TX 55x100 mm
23499	TX 60x100 mm



CIRCIRLI YILDIZ ANAHTARLAR

ÜRÜN NO	ÖLÇÜ
23241	8x9
23246	12x13
23247	14x15
23249	16x18
23254	27x30



CIRCIRLI KOMBİNE ANAHTARLAR

Açılı İnce



ÜRÜN NO	ÖLÇÜ
23130	8mm
23131	9mm
23132	10mm
23133	11mm
23134	12mm
23135	13mm
23136	14mm
23137	15mm
23138	16mm
23139	17mm
23140	18mm
23141	19mm
23143	21mm
23144	22mm
23146	24mm

23802

Açık Ağız Anahtar Takımı - İnce Tasarım

Slim Line- iki ağızlı düz anahtarlar. 11 Parçalı Takım.
6x7,8x9,10x11,12x13,14x15,16x17,18x19,20x22,21x23,24
x27,30x32 Hepsı karton kutu içinde.



MAFSALLI CIRCIRLI KOMBİNE ANAHTARLAR



(Oynar başlık)

ÜRÜN NO	ÖLÇÜ
23046	9mm
23047	10mm
23048	11mm
23049	12mm
23050	13mm
23051	14mm
23052	15mm
23053	16mm
23054	17mm
23055	18mm
23056	19mm
23058	21mm
23059	22mm

23810

Yıldız Anahtar Takımı - İnce Tasarım



Slim Line çift kafalı yıldız anahtar takımı:
8 parçalı takım. 75° açılı kafalı ve DIN 838 ve
ISO 3318 standartlarında.
6x7, 8x9, 10x11, 12x13, 14x15, 16x17, 18x19
ve 20x22mm ölçülerinde.



23812

Yıldız Anahtar Takımı - İnce Tasarım



Slim Line çift kafalı yıldız anahtar takımı:
11 parçalı takım. 75° açılı kafalı ve DIN 838 ve
ISO 3318 standartlarında.
6x7, 8x9, 10x11, 12x13, 14x15, 16x17,
18x19, 20x22, 21x23, 24x27 ve 30x32mm
ölçülerinde.



23800

Açık Ağız Anahtar Takımı - İnce Tasarım



Slim Line - iki ağızlı düz anahtar takımı:
8 parçalı takım
DIN 3110 ve ISO 3318 standartlarında
6 x 7, 8 x 9, 10 x 11, 12 x 13, 14 x 15, 16 x 17,
18 x 19 ve 20 x 22 mm ölçülerinde

KOMBİNE ANAHTAR TAKIMLARI



ÜRÜN NO	AÇIKLAMA
23820	Slim Line kombine anahtar takımı: 12 parçalı takım. DIN 3113 ve ISO 3318 standartlarında. 6-7-8-9-10-11-12-13-14-15-17-19mm ölçülerinde.
23821	Slim Line kombine anahtar takımı: 15 parçalı takım. DIN 3113 ve ISO 3318 standartlarında. 6-7-8-9-10-11-12-13-14-15-16-17-18-19-21mm ölçülerinde.
23822	Slim Line kombine anahtar takımı: 20 parçalı takım. DIN 3113 ve ISO 3318 standartlarında. 6-7-8-9-10-11-12-13-14-15-16-17-18-19-20-21-22-24-27-30 mm ölçülerinde.



YILDIZ ANAHTARLAR



ÜRÜN NO	S1xS2	B1	B2	L	H
23868	5x5.5 mm	9	10	162	5
23870	6x7 mm	10	12	173	5.6
23872	8x9 mm	13	14	182	6.1
23874	10x11 mm	16	17	200	7.9
23878	10x13 mm	16	19	212	8.5
23876	12x13 mm	18	19	212	8.5
23880	14x15 mm	21	23	225	9.8
23882	16x17 mm	24	25	245	10.14
23888	17x19 mm	25	28	216	11.3
23886	18x19 mm	27	28	260	11.3
23890	20x22 mm	30	32	285	12.8
23892	21x23 mm	31	33	310	12.9
23896	24x27 mm	34	38	335	13.9
23900	30x32 mm	42	45	375	15.3

AÇIK AĞIZ ANAHTARLAR



ÜRÜN NO	S1xS2	B1	B2	L	H
23828	5x5.5 mm	13	14	111	3
23830	6x7 mm	16	18	123	3.4
23832	8x9 mm	20	22	140	3.5
23834	10x11 mm	24	26	157	4.5
23836	12x13 mm	28	29	173	4.7
23838	10x13 mm	24	29	174	4.7
23840	14x15 mm	32	34	190	5.5
23842	16x17 mm	36	38	205	6.0
23846	18x19 mm	38	42	220	6.5
23848	17x19 mm	38	42	220	6.5
23850	20x22 mm	43	46	235	7.5
23852	21x23 mm	45	48	248	7.5
23856	24x27 mm	49	55	268	8.5
23860	30x32 mm	59	64	302	9.5
23864	34x36 mm	65	79	320	10
23866	41x46 mm	86	95	415	15

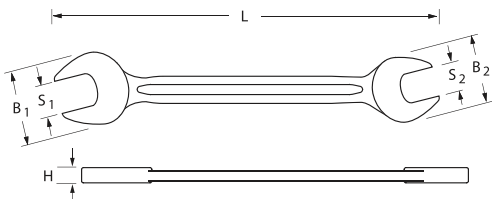

KOMBİNE ANAHTARLAR



ÜRÜN NO	S1xS2	B1	B2	L	H
23905	5.5 mm	9	14	93	3
23906	6 mm	10	16	100	3.4
23907	7 mm	12	18	110	3.4
23908	8 mm	13	20	120	3.5
23909	9 mm	15	22	130	3.5
23910	10 mm	16	24	140	4.5
23911	11 mm	17	26	150	4.5
23912	12 mm	19	28	160	4.7
23913	13 mm	20	29	170	4.7
23914	14 mm	22	32	180	5.5
23915	15 mm	24	34	190	5.5
23916	16 mm	25	36	195	6.0
23917	17 mm	25	38	210	6.0
23918	18 mm	28	38	216	6.5
23919	19 mm	28	42	230	6.5
23920	20 mm	30	46	250	7.5
23921	21 mm	32	45	245	7.5
23922	22 mm	33	46	270	7.5
23924	24 mm	36	49	280	8.5
23927	27 mm	39	55	310	8.5
23930	30 mm	44	59	340	9.5
23932	32 mm	46	64	360	9.5
23933	34 mm	50	70	380	15
23935	36 mm	54	74	410	18
23937	41 mm	61	84	460	21

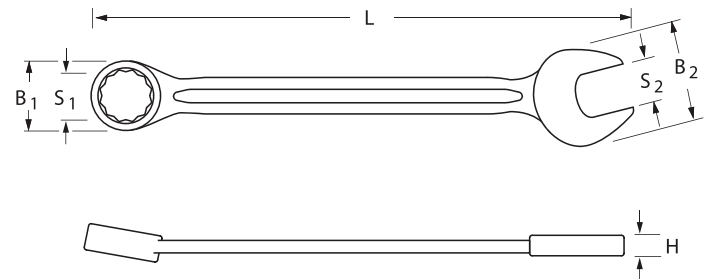

6 PARÇALI TORNAVİDA SETİ



ÜRÜN NO	Ø	+	↔	↔	⊖
22630					
VDE İZOLELİ TORNAVİDA SETİ					
	2,5	75	150	0,4	
	4,0	100	200	0,8	
	5,5	100	225	1,0	
	6,5	110	260	1,2	
	PH 1	80	180		
	PH 2	100	210		

6 PARÇALI TORNAVİDA SETİ



ÜRÜN NO	HX	↔	↔	
22642				
BOMBE BAŞLI ALLEN TORNAVİDA SETİ				
	2,5	100	175	
	3	100	175	
	4	100	200	
	5	100	210	
	6	150	260	
	8	150	272	

6 PARÇALI TORNAVİDA SETİ



ÜRÜN NO	Ø	+	↔	↔	⊖
22604					
DÜZ+YILDIZ TORNAVİDA SETİ					
	3,0	100	175	0,5	
	4,0	100	175	0,8	
	5,5	125	225	1,0	
	6,5	150	260	1,2	
	PH 1	80	180		
	PH 2	100	210		

6 PARÇALI TORNAVİDA SETİ



ÜRÜN NO	HX	↔	↔	
22644				
LOKMA TORNAVİDA SETİ				
	5,5	125	235	
	6	125	235	
	7	125	235	
	8	125	235	
	10	125	235	
	13	125	235	

6 PARÇALI TORNAVİDA SETİ



ÜRÜN NO	Ø	+	↔	↔	⊖
22606					
DÜZ+POZİDRİV TORNAVİDA SETİ					
	3,0	100	175	0,5	
	4,0	100	175	0,8	
	5,5	125	225	1,0	
	6,5	150	260	1,2	
	PZ 1	80	180		
	PZ 2	100	210		

VDE İZOLELİ DÜZ TORNAVİDALAR



ÜRÜN NO	Ø	⊖	↔	↔	
22300	2,5	0,4	75	150	4
22304	4,0	0,8	100	200	4
22306	5,5	1,0	125	225	4
22308	6,5	1,2	150	260	4



6 PARÇALI TORNAVİDA SETİ



ÜRÜN NO	TTX	↔	↔	
22640				
TORX TORNAVİDA SETİ				
	10	100	200	
	15	100	200	
	20	100	200	
	25	100	210	
	30	100	210	
	40	100	210	



VDE İZOLELİ YILDIZ TORNAVİDALAR



ÜRÜN NO	+	↔	↔	
22330	PH 0	60	135	4
22332	PH 1	80	180	4
22334	PH 2	100	210	4



LOKMA ve BİTS TUTUCU TORNAVİDALAR

ÜRÜN NO				
22280	110	220	4	
22282	110	220	4	





1/4"TORNAVİDA TİPİ LOKMA TUTUCU
22280



OTOMATİK KİLİTLEMELİ MANYETİK BİST TUTUCU
22282







DÜZ TORNAVİDALAR

ÜRÜN NO					
22010	3	0,5	100	175	4
22012	4	0,8	100	175	4
22026	5,5	1	25	85	4
22014	5,5	1	125	225	4
22016	6,5	1,2	150	260	4







LOKMA TORNAVİDALAR

ÜRÜN NO					
22260	5,5	125	235	4	
22262	6	125	235	4	
22264	7	125	235	4	
22266	8	125	235	4	
22268	9	125	235	4	
22270	10	125	235	4	
22272	11	125	235	4	
22274	12	125	235	4	
22276	13	125	235	4	







YILDIZ TORNAVİDALAR

ÜRÜN NO					
22050	PH 0	60	135	4	
22052	PH 1	80	180	4	
22054	PH 2	100	210	4	
22060	PH 2	25	85	4	







BOMBE BAŞLI ALLEN TORNAVİDALAR

ÜRÜN NO					
22204	2,0	100	175	4	
22206	2,5	100	175	4	
22208	3,0	100	175	4	
22210	4,0	100	200	4	
22212	5,0	100	210	4	
22214	6,0	150	260	4	
22216	8,0	150	272	4	







POZİDRİV TORNAVİDALAR

ÜRÜN NO					
22070	PZ 0	60	135	4	
22072	PZ 1	80	180	4	
22074	PZ 2	100	210	4	
22076	PZ 3	150	272	4	



DELİKLİ TORX TORNAVİDALAR

ÜRÜN NO					
22230	8	75	200	4	
22232	10	100	200	4	
22236	20	100	200	4	
22234	15	100	200	4	
22238	25	100	210	4	
22240	27	100	210	4	
22242	30	100	210	4	
22244	40	100	210	4	



23956

Cep Tipi Allen Takımı
1,5-2,0-2,5-3,0-4,0-5,0-6,0-8,0



23954

Cep Tipi Torx Allen Takımı
TX 9-10-15-20-25-27-30-40



23946

Bombe Başlı Allen Takımı
1,5-2,0-2,5-3,0-4,0-5,0-6,0-8,0-10,0,
9 Parça



23944

Torx Allen Takımı
TX 8, TX10, TX15, TX20, TX25, TX27, TX30, TX40,
9 Parça



L SAPLI ALLEN ANAHTARLAR



ÜRÜN NO	●	A mm	B mm	C mm	
22402	2	110	15	55	2
22404	2,5	110	15	55	2
22406	3	110	15	55	2
22408	4	110	15	55	2
22410	5	160	20	75	2
22412	6	160	20	75	2
22414	7	160	20	75	2
22416	8	200	20	75	2
22418	10	215	20	100	2

L SAPLI ALLEN TORX ANAHTARLAR



ÜRÜN NO	⊕	A(mm)	B(mm)	C(mm)	
22440	8	110	15	55	2
22442	9	110	15	55	2
22444	10	110	15	55	2
22446	15	110	15	55	2
22448	20	110	15	55	2
22450	25	160	20	75	2
22452	27	160	20	75	2
22454	30	160	20	75	2
22456	40	185	20	75	2
22458	45	215	20	100	2
22460	50	215	20	100	2

L SAPLI ALLEN ANAHTAR SETİ

8 Parçalı



ÜRÜN NO	HX	Amm	B mm	C mm
22650	2	110	15	55
	2,5	110	15	55
	3	110	15	55
	4	110	15	55
	5	160	20	75
	6	160	20	75
	7	160	20	75
	8	200	20	75
	10	215	20	100

L SAPLI TORX ALLEN ANAHTAR SETİ

10 Parçalı

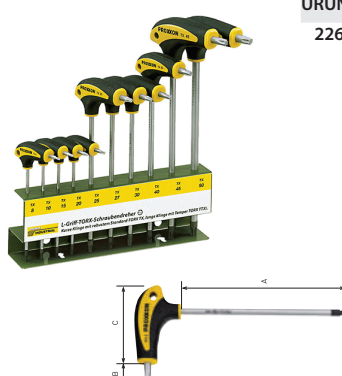

ÜRÜN NO	TX	Amm	B mm	C mm
22652	8	110	15	55
	10	110	15	55
	15	110	15	55
	20	110	15	55
	25	160	20	75
	27	160	20	75
	30	160	20	75
	40	185	20	75
	45	215	20	100
	50	215	20	100



reismakina

LEHİM HAVYALARI VE EL ALETLERİ

Weller®



Lehim Tabancaları

WLG940023C

Lehim Tabancası

- 480°C kullanım sıcaklığı
- 140 Watt,
- 230 Volt,
- 50 Hz



YENİ

WLG9400K23C

Lehim Tabancası ve Aksesuar Seti

- 480°C kullanım sıcaklığı
- 140 Watt,
- 230 Volt,
- 50 Hz

Standart Ekipmanlar

Konik uç, kesme ucu, düz uç, altıgen anahtar, lehim makarası



YENİ

05 C ROBUST

Ağır Hizmet Lehim Tabancası

- Profesyonel ağır hizmet lehim tabancası
- Demir kaplamalı uzun ömürlü hava uçları

- 250 Watt,
- 230 Volt,
- 50 Hz
- 1830 gr



TABANCA HAVYA UÇLARI

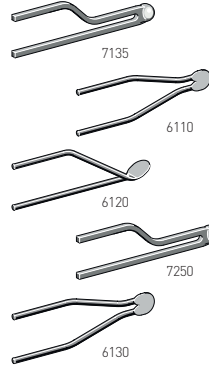

KOD	UYUMLU HAVYA	AÇIKLAMA
7135	8100-9200	Bakır Havya Ucu (2 adet)
6110	8100-9200	Kesme Ucu
6120	8100-9200	İnceltme Ucu
7250	05C	Bakır Havya Ucu (1 adet)
6150	05C	Demir Kaplı Havya Ucu
6140	05C	İnceltme Ucu

Kalem Havyalar

SL SERİSİ KALEM HAVYALAR



KOD	WATT	VOLT	HZ	UÇ	⚖️
SL120	120	230	50	12,5mm	930 gr
SL175	175	230	50	16mm	1030 gr
SL251	200	230	50	20mm	1190 gr

SL SERİSİ KALEM HAVYA UÇLARI



KOD	UYUMLU HAVYA	KAPLAMA	ŞEKİL	ÇAP	UÇ	PAK. İÇİ AD.
S-7	SL100-120	Nikel	Eğik	12,50	12,50	1 adet
S-41	SL120	Demir	Eğik	12,50	12,50	1 adet
43111	SL175	Nikel	Eğik	16,00	16,00	1 adet
43112	SL251	Nikel	Eğik	20,00	20,00	1 adet

Yeni Seri Kalem Havyalar

WLIRK3023C

30W LED'li Kalem Havya Seti

- 400°C kullanım sıcaklığı,
- 30 Watt
- 230 Volt,
- 50 Hz
- 293 gr
- 0.8 mm

Standart Ekipmanlar

WLIRK3023C Havya
Keski Havya Ucu 4 mm
Keski Havya Ucu 4 mm
Konik Havya Ucu 0.8 mm
Lehim Makarası
Yardımcı Alet



YENİ

WLIRK6023C

60W LED'li Kalem Havya Seti

- 425°C kullanım sıcaklığı,
- 60 Watt
- 230 Volt,
- 50 Hz
- 330 gr
- 6.4 mm

Standart Ekipmanlar

WLIRK6023C Havya
Keski Havya Ucu 6.4 mm
Keski Havya Ucu 2.4 mm
Konik Havya Ucu 0.8 mm
Lehim Makarası
Altıgen Anahtar
Yardımcı Alet



YENİ

ELEKTRİKLI EL ALETLERİ

EL ALETLERİ

JENERATÖR & MOTORLAR

KALDIRMA GARAJ EKİPMANLARI

ÖLÇÜ ALETLERİ

METAL İŞLEME MAKİNALARI

KAYNAK MAKİNALARI

AHŞAP İŞLEME MAKİNALARI

ASFALT KESME VE İNŞAAT MAKİNALARI

KOMPRESÖR VE BOYA TABANCA LARI

BAHÇE EL ALETLERİ VE MAKİNALARI

BASINÇLI YIKAMA VE TEMİZLİK MAK.

KESİÇİ ÜRÜNLER VİDA-DÜBEL

DİĞER ÜRÜNLER

WLIR3023C

30W LED'li Kalem Havya

- Azami sıcaklık 400 °C
- Güç Tüketimi 30W
- Şebeke gerilimi 230 V / 50Hz
- Uç tipi model Serisi 4 mm (5/16")



Yeni

WLIR3023C UYUMLU HAVYA UÇLARI



KOD	AÇIKLAMA	
WLTK4IR30	Bıçak Havya Ucu 4 mm 3'lü	
WLTC08IR30	Konik Havya Ucu 0.8 mm 3'lü	
WLTC4IR30	Keski Havya Ucu 4 mm 3'lü	
WLTS4IR30	Keski Havya Ucu 4 mm 3'lü	

Yeni

WLIR6023C

60W LED'li Kalem Havya

- Azami sıcaklık 425 °C
- Güç Tüketimi 60W
- Şebeke gerilimi 230 V / 50Hz
- Uç Tipi model Serisi 6 mm (1/4")



Yeni

WLIR6023C UYUMLU HAVYA UÇLARI



KOD	AÇIKLAMA	
WLTC08IR60	Konik Havya Ucu 0,8 mm 3'lü	
WLTC04IR60	Konik Havya Ucu 0,4 mm 3'lü	
WLTC6IR60	Keski Havya Ucu 6,4 mm 3'lü	
WLTS24IR60	Keski Havya Ucu 2,4 mm 3'lü	

Yeni

WLIR8023C

80W LED'li Kalem Havya

- Azami sıcaklık 485 °C
- Güç Tüketimi 80W
- Şebeke gerilimi 230 V / 50Hz
- Uç Tipi model Serisi 10 mm (3/8")



Yeni

WLIR8023C UYUMLU HAVYA UÇLARI



KOD	AÇIKLAMA	
WLTC10IR80	Keski Havya Ucu 10 mm 3'lü	
WLTC6IR80	Keski Havya Ucu 6,4 mm 3'lü	
WLTSB10IR80	Eğri Keski Havya Ucu 10 mm 3'lü	
WLTS10IR80	Keski Havya Ucu 10 mm 3'lü	

Yeni

WLSK3023C

30W Lehimleme İstasyonu

- Azami sıcaklık 400 °C
- Güç Tüketimi 30W
- Şebeke gerilimi 230 V / 50Hz

* WLIR3023C yedek uçları ile uyumludur.



Yeni

WLSK8023C

80W Lehimleme İstasyonu

- Azami sıcaklık 485 °C
- Güç Tüketimi 80W
- Şebeke gerilimi 230 V / 50Hz

* WLIR8023C yedek uçları ile uyumludur.



Yeni

PRO 100 SERİSİ KALEM HAVYA



KOD	WATT	VOLT	HZ	⚖️	
100CG	100	230	50	445 gr	

Renkli cam ve aksesuarlar için ısı kontrollü kalem tipi havya. Yaklaşık 340°C çalışma ısısı. Weller teknolojisi sayesinde mükemmel ısı kontrolü. SG40 ürün nolu havya ucu ile kullanılır.

PRO 100 SERİSİ HAVYA UÇLARI



KOD	UYUMLU HAVYA	AÇIKLAMA	UÇ
SG40	PRO100	Demir Kaplı Düz Uç 1 adet, uçta eğim	7,00
SG41	PRO100	Demir Kaplı Düz Uç 1 adet	7,00

SG40 SG41

PRO 200 SERİSİ KALEM HAVYA



KOD	WATT	VOLT	HZ	⚖️	
200CG	200	230	50	976 gr	

Renkli cam ve aksesuarlar için ısı kontrollü kalem tipi havya. Yaklaşık 290°C çalışma ısısı. Weller teknolojisi sayesinde mükemmel ısı kontrolü. Çekiç tip havya ucu olan SG50/6 çalışma imkanı.

PRO 200 SERİSİ HAVYA UCU



KOD	UYUMLU HAVYA	AÇIKLAMA	UÇ
SG506	PRO200	Demir Kaplı Çekiç Tip Uç 1 adet	16,00

SG506

Yüksek Performanslı Havya

WPS 18MPEU

LED'li Yüksek Performanslı Havya



- 480°C kullanım sıcaklığı
- 35 saniyede ısınmaktadır
- 0.8mm havya ucu
- 18 Watt,
- 9V, DC

WPS 18MPEU İÇİN YEDEK HAVYA UÇLARI



KOD	AÇIKLAMA
WPS10EU	Konik Havya Ucu
WPS11EU	İnceltme Ucu

WPS10EU

WPS11EU

Ahşap Yakma Setleri

WLIWBK2523C

25 Watt - 15 Parçalı Ahşap Yakma ve Hobi Seti

25 Watt'lık kısa uçlu lehim kalemi 6 farklı yakma ucu, mandrenle takılan kesme bıçağı Motif kopya ucu, 3 adet dekoratif uç, Demir stand, örnek motif şablonları ile birlikte Dekoratif ahşap yakma Resim çerçeveleri, seramik, cam, deri, kumaş ve kağıt işleme işleri için ideal şablon çıkartma, kesme ve motif işleme için ideal.



Yeni

WHK 30 EU

30 Watt - 15 Parçalı Ahşap Yakma ve Hobi Seti

30 Watt'lık kısa uçlu lehim kalemi 6 farklı yakma ucu, mandrenle takılan kesme bıçağı Motif kopya ucu, 3 adet dekoratif uç, Demir stand, örnek motif şablonları ile birlikte Dekoratif ahşap yakma Resim çerçeveleri, seramik, cam, deri, kumaş ve kağıt işleme işleri için ideal şablon çıkartma, kesme ve motif işleme için ideal.



Hobby Amaçlı Havya

HOBBY KIT 2

Hobby Havya Seti



- Cam işleme işleri için ideal,
- Özel konum standı içinde
- SG10 havya ucu setin içinde bulunur
- 80 Watt,
- 230 Volt,
- 50 Hz
- 1460 gr

HOBBY KIT 2 HAVYA İLE UYUMLU HAVYA UÇLARI



SG 10 SG 11 SG 12

KOD	SET İÇİNDEKİ UÇLAR
SG10	Genişlik 7 mm. Uzun ömürlü tip, 45° eğimli
SG11	Genişlik 5 mm. Keski ucu, Uzun ömürlü tip
SG12	Genişlik 6 mm. Uzun ömürlü uc, Keski ucu

Bütan Gazlı Lehim Havyaları

WLBU75

Akülü Bütan Gazlı Lehim Havya

- Koruyucu başlık takıldıktan sonra otomatik kapanma
- Alev ayarı
- Uç Sıcaklık Kontrolü
- Azami sıcaklık 580°C
- Piezoelektrik çakmak

Standart Ekipmanlar

Gaz havya, koruyucu başlık, düz havya ucu 2,4 mm



WLBU75 UYUMLU HAVYA UÇLARI



KOD	AÇIKLAMA
WLDF24IBU75	Keski Havya Ucu 10 mm 3'lü
WLTSF08IBU75	Düz Havya Ucu 0,8 mm 3'lü
WLTSF24IBU75	Konik Eğimli Havya Ucu 2,4 mm 3'lü

WLIBA4

4.5W Akülü Havya

- Güç Tüketimi: 4,5 W
- Akü : 4,5 V



WLTC03IBA4

Konik Havya Ucu 0,3 mm 3'lü



DSP Lehim Emici Pompa

DSP11

Lehim Pompası



WHS M Lehim İstasyonu Yedek Ucu

WHS M İÇİN YEDEK HAVYA UCU



KOD	UYUMLU HAVYA	AÇIKLAMA	ÇAP	UÇ
RT3	WHSM	Düz Uç (1 adet)	3,50	1,3x0,4



Havya Uçları

KALEM HAVYA UÇLARI

	KOD	UYUMLU HAVYA	KAPLAMA	ŞEKİL	ÇAP	UÇ	PAK. İÇİ AD.
S-3	S-5	SP15	Nikel	Düz	3,50	2,00	3 adet
	S-3	SP15	Nikel	Düz	3,50	3,50	3 adet
	MT1	SP25	Nikel	Düz	4,50	0,80	3 adet
	MT2	SP25N-SP25NK	Nikel	Düz	4,50	4,00	3 adet
S-8	MT3	SP25N-SP25NK	Nikel	İnceltme	4,50	4,00	1 adet
	ST7	SP40N-SP40NK	Nikel	Konik	6,30	0,80	1 adet
MT1	S-1	SP25	Nikel	Düz	4,50	4,50	1 adet
	S-33	SP25	Demir	Eğik	4,50	2,00	1 adet
MTL2	S-4	SP40	Nikel	Eğik	6,30	6,30	3 adet
	S-36	SP40	Demir	Düz	6,30	5,00	1 adet
	S-8	SP80	Nikel	Eğik	9,50	9,50	2 adet
	S-39	SP80	Demir	Eğik	9,50	7,00	1 adet
T2	MTL2	WM20L	Demir	Düz		3,50	1 adet
	T2	P1K Bütan gazlı havya ucu				2,40	1 adet

HOBBY KIT 1 DEKORATİF DESEN HAVYA UÇLARI

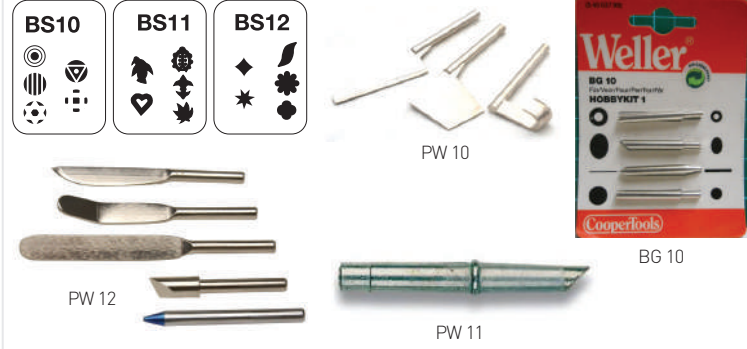

KOD	SET İÇİNDEKİ UÇLAR
BS 10	Dekoratif desen ucu-5 adet
BS 11	Dekoratif desen ucu-5 adet
BS 12	Dekoratif desen ucu-5 adet
BG 10	Çift taraflı uç-4 adet
PW 10	3 polistren kesici
PW 11	Teflon izolasyonlu uç, plastik tamiri ve izolasyonu için uygundur
PW 12	5 sıcak bıçak, model yapımı için

Lehim Telleri ve Yağları

EL99/1 KURŞUNSUZ LEHİM TELLERİ

Yeni



KOD	AÇIKLAMA
T0054025099	EL99/1, 25 gr, Ø 1,0 mm
T0054025199	EL99/1, 100 gr, Ø 1,0 mm

EL99/2 KURŞUNSUZ LEHİM TELİ

Yeni



KOD	AÇIKLAMA
T0051405399	EL99/2, 70 gr, Ø 2,0 mm

LEHİM YAĞI



KOD	AĞIRLIK
LF 25	25 gr.

LEHİM ÇUBUKLARI



WLS 120

KOD	AÇIKLAMA
WLS120	Lehim çubuğu + lehim çözücü

LEHİM ÇÖZÜCÜ



LW 25

KOD	AÇIKLAMA
LW25	Lehim çözücü 25 ml

LEHİM UCU TEMİZLEME TAŞI



LS 25

KOD	AÇIKLAMA
LS25	Salmiak taşı, 65x45x20mm amonyumklorit

El Aletleri

CP SERİSİ AYARLI PENSELER

Crescent



KOD	AÇIKLAMA	
CP9WC	Ayarlı tip kaynakçı pensi - 230 mm (boru için)	
CP11C	Sıkıştırma pensi - 280 mm	

MAKASLAR

Wiss



KOD	AÇIKLAMA	
G10	Kuyumcu Makası 180 mm, 0.5mm'ye kadar metal levhayı keser	

B SERİSİ KAPORTACI ve TENEKECİ MAKASLARI

Wiss



KOD	ÖZELLİK	
B12-R	Tenekeci Makası - 250mm - sağ	
B22-R	Kaportacı Makası - 250mm - sağ	
B22-L	Kaportacı Makası - 250mm - sol	
B23-R	Kaportacı Makası - 275mm - sağ	
B23-L	Kaportacı Makası - 275mm - sol	
B42R	Kaportacı Makası - 260mm - sağ	

AC SERİSİ DEMİR KESME MAKASLARI

H.K. Porter



KOD	ÖZELLİK	
0090AC	Demir kesme makası, 457 mm, 10mm yumuşak, 8mm sert demir kesme	
0190AC	Demir kesme makası, 610mm, 11mm yumuşak, 10mm sert demir kesme	

CMB 8 SERİSİ TORNAVİDA TAKIMI

Crescent

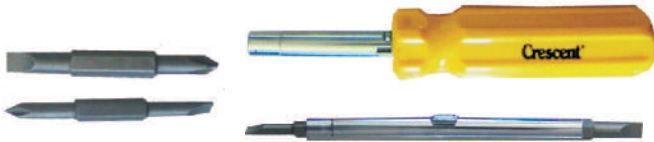

KOD	AÇIKLAMA	
CMB8CDP	8x1 Çok Fonksiyonlu Tornavida Takımı	





reismakina

HAVALI ALETLER VE AKSESUARLARI



GISON



HAVALI SOMUN SIKMALAR
GW8

3/8" Havalı Somun Sıkma



<input checked="" type="checkbox"/>	Orta Hizmet
<input checked="" type="checkbox"/>	Kelebek Tip (Avuç içi)
Soket Ölçüsü	3/8" (9.5 mm.)
Somun Kapasitesi	10 mm.
Tork Gücü	10.3 kg.m (102 Nm)
Net Ağırlık	1.04 kg.
Uzunluk	158 mm.
Hava Tüketimi	0.20 m ³ /dak.
Hava Girişi	1/4"
Hortum Ölçüsü	6.5 mm.
Hava Basıncı	90 psi (6.3 kg./cm ²)
Gürültü Seviyesi	97 dBA
Sarsıntı Seviyesi	<2.5 m/S ²
Mekanizma Yapısı	One Hammer Teknik Bilgi Arka Sayfada
Kullanım Alanları	Küçük çaplı motor / otomotiv tamiratları ve benzer onarım işleri.
Koli Miktarı	20 adet

GW12

3/8" Havalı Somun Sıkma



<input checked="" type="checkbox"/>	Orta ve Orta-Ağır Hizmet
<input checked="" type="checkbox"/>	Hızlı Hava Bağlantısı
Soket Ölçüsü	3/8" (9.5 mm.)
Somun Kapasitesi	13 mm.
Tork Gücü	18.3 kg.m (183 Nm)
Net Ağırlık	0.95 kg.
Uzunluk	135 mm.
Hava Tüketimi	0.20 m ³ /dak.
Hava Girişi	1/4"
Hortum Ölçüsü	6.5 mm.
Hava Basıncı	90 psi (6.3 kg./cm ²)
Gürültü Seviyesi	88 dBA
Sarsıntı Seviyesi	4.5 m/S ²
Mekanizma Yapısı	Two Hammer Teknik Bilgi Arka Sayfada
Kullanım Alanları	Küçük çaplı motor / otomotiv tamiratları ve benzer onarım işleri.
Koli Miktarı	20 adet

GW12C

3/8" Havalı Somun Sıkma



<input checked="" type="checkbox"/>	Orta ve Orta-Ağır Hizmet
<input checked="" type="checkbox"/>	Hızlı Hava Bağlantısı
Soket Ölçüsü	3/8" (9.5 mm.)
Somun Kapasitesi	13 mm.
Tork Gücü	24.4 kg.m (244 Nm)
Net Ağırlık	1.50 kg.
Uzunluk	155 mm.
Hava Tüketimi	0.20 m ³ /dak.
Hava Girişi	1/4"
Hortum Ölçüsü	6.5 mm.
Hava Basıncı	90 psi (6.3 kg./cm ²)
Gürültü Seviyesi	88 dBA
Sarsıntı Seviyesi	2.8 m/S ²
Mekanizma Yapısı	Jumbo Hammer Teknik Bilgi Arka Sayfada
Kullanım Alanları	Küçük çaplı motor / otomotiv tamiratları ve benzer onarım işleri.
Koli Miktarı	10 adet

GW17T

1/2" Havalı Somun Sıkma



<input checked="" type="checkbox"/>	Orta ve Orta-Ağır Hizmet
<input checked="" type="checkbox"/>	Mini
<input checked="" type="checkbox"/>	Hızlı Hava Bağlantısı
Soket Ölçüsü	1/2" (12.7 mm.)
Somun Kapasitesi	16 mm.
Tork Gücü	55.2 kg.m (542 Nm)
Net Ağırlık	1.50 kg.
Uzunluk	142 mm.
Hava Tüketimi	0.20 m ³ /dak.
Hava Girişi	1/4"
Hortum Ölçüsü	6.5 mm.
Hava Basıncı	90 psi (6.3 kg./cm ²)
Gürültü Seviyesi	85 dBA
Sarsıntı Seviyesi	2.7 m/S ²
Mekanizma Yapısı	Twin Hammer Teknik Bilgi Arka Sayfada
Kullanım Alanları	Hafif amaçlı kamyon ve tüm otomotiv sektöründeki onarım işleri.
Koli Miktarı	10 adet

GW15B

1/2" Havalı Somun Sıkma



<input checked="" type="checkbox"/>	Hafif Hizmet
<input checked="" type="checkbox"/>	Hızlı Hava Bağlantısı
Soket Ölçüsü	1/2" (12.7 mm.)
Somun Kapasitesi	16 mm.
Tork Gücü	31.6 kg.m (312 Nm)
Net Ağırlık	2.45 kg.
Uzunluk	178 mm.
Hava Tüketimi	0.22 m ³ /dak.
Hava Girişi	1/4"
Hortum Ölçüsü	6.5 mm.
Hava Basıncı	90 psi (6.3 kg./cm ²)
Gürültü Seviyesi	98 dBA
Sarsıntı Seviyesi	4.1 m/S ²
Mekanizma Yapısı	One Hammer Teknik Bilgi Arka Sayfada
Kullanım Alanları	Küçük çaplı motor / otomotiv tamiratları ve benzer onarım işleri.
Koli Miktarı	10 adet

GW15BK

1/2" Havalı Somun Sıkma Seti



Açıklama	
1/2" lık (GW15B) Somun sıkmaya ilave olarak aşağıdaki listedeki aksesuarları içeren set.	
Set İçeriği	
GW15B Somun Sıkma	1 Adet
Lokma [9-27 mm.]	10 Adet
Uzatma Kolu	1 Adet
Hızlı Hava Bağlantısı	1 Adet
Mini Yağlayıcı ve Yağ	1 Adet
Allen Anahtar	1 Adet
Plastik Taşıma Çantası	1 Adet
Koli Miktarı	5 adet

GW16H1

1/2" Havalı Somun Sıkma



<input checked="" type="checkbox"/>	Ağır Hizmet
<input checked="" type="checkbox"/>	Hızlı Hava Bağlantısı
Soket Ölçüsü	1/2" (12.7 mm.)
Somun Kapasitesi	16 mm.
Tork Gücü	38.4 kg.m (380 Nm)
Net Ağırlık	2.30 kg.
Uzunluk	180 mm.
Hava Tüketimi	0.22 m ³ /dak.
Hava Girişi	1/4"
Hortum Ölçüsü	6.5 mm.
Hava Basıncı	90 psi (6.3 kg./cm ²)
Gürültü Seviyesi	96 dBA
Sarsıntı Seviyesi	2.9 m/S ²
Mekanizma Yapısı	Pin Clutch Teknik Bilgi Arka Sayfada
Kullanım Alanları	Hafif amaçlı kamyon ve tüm otomotiv sektöründeki onarım işleri.
Koli Miktarı	10 adet

GW16H1K

1/2" Havalı Somun Sıkma Seti



Açıklama	
1/2" lık (GW16H1) Somun sıkmaya ilave olarak aşağıdaki listedeki aksesuarları içeren set.	
Set İçeriği	
GW16H1 Somun Sıkma	1 Adet
Lokma [9-27 mm.]	10 Adet
Uzatma Kolu	1 Adet
Hızlı Hava Bağlantısı	1 Adet
Mini Yağlayıcı ve Yağ	1 Adet
Allen Anahtar	1 Adet
Plastik Taşıma Çantası	1 Adet
Koli Miktarı	6 adet

GW17J1

1/2" Mini Havalı Somun Sıkma (69.1 kg.m / 678Nm)



Made in Taiwan



- Ultra Kompakt, 99mm Uzunluk
- Mini

Soket Ölçüsü	1/2" (12.7 mm.)
Somun Kapasitesi	16 mm.
Tork Gücü	69.1 kg.m (678 Nm)
Net Ağırlık	1.40 kg.
Uzunluk	99 mm.
Hava Tüketimi	0.20 m ³ /dak.
Hava Girişi	1/4"
Hortum Ölçüsü	10 mm.
Hava Basıncı	90 psi (6.3 kg./cm ²)
Gürültü Seviyesi	92 dBA
Sarsıntı Seviyesi	2.8 m/S ²

Mekanizma Yapısı **Jumbo Hammer**
Teknik Bilgi Arka Sayfada

Koli Miktarı **10 adet**

Kullanım Alanları :

Tüm otomotiv sektöründeki şanzıman ve motor gibi çok kısıtlı dar alanlardaki onarım işleri için idealdir.



**GW18D**

1/2" Havalı Somun Sıkma

 Ağır Hizmet

Soket Ölçüsü	1/2" (12.7 mm.)
Somun Kapasitesi	16 mm.
Tork Gücü	62.2 kg.m (610 Nm)
Net Ağırlık	2.70 kg.
Uzunluk	190 mm.
Hava Tüketimi	0.22 m ³ /dak.
Hava Girişi	1/4"
Hortum Ölçüsü	6.5 mm.
Hava Basıncı	90 psi (6.3 kg./cm ²)
Gürültü Seviyesi	88 dBA
Sarsıntı Seviyesi	2.8 m/S ²
Mekanizma Yapısı	Pin Clutch Teknik Bilg Arka Sayfada

Kullanım Alanları Hafif amaçlı kamyon ve tüm otomotiv sektöründeki onarım işleri.

Koli Miktarı **8 adet****GW21SR**

1/2" Havalı Somun Sıkma

 Ağır Hizmet
 Hızlı Hava Bağlantısı

Soket Ölçüsü	1/2" (12.7 mm.)
Somun Kapasitesi	16 mm.
Tork Gücü	108.5 kg.m (1.085 Nm)
Net Ağırlık	2.00 kg.
Uzunluk	199 mm.
Hava Tüketimi	0.73 m ³ /dak.
Hava Girişi	1/4"
Hortum Ölçüsü	6.5 mm.
Hava Basıncı	90 psi (6.3 kg./cm ²)
Gürültü Seviyesi	95 dBA
Sarsıntı Seviyesi	3.4 m/S ²
Mekanizma Yapısı	Twin Hammer Teknik Bilg Arka Sayfada

Kullanım Alanları Hafif amaçlı kamyon ve tüm otomotiv sektöründeki onarım işleri.

Koli Miktarı **8 adet****GW20**

3/4" Havalı Somun Sıkma

 Orta Hizmet
 Hızlı Hava Bağlantısı

Soket Ölçüsü	3/4" (19 mm.)
Somun Kapasitesi	25 mm.
Tork Gücü	68 kg.m (680 Nm)
Net Ağırlık	4.80 kg.
Uzunluk	243 mm.
Hava Tüketimi	0.30 m ³ /dak.
Hava Girişi	1/4"
Hortum Ölçüsü	8 mm.
Hava Basıncı	90 psi (6.3 kg./cm ²)
Gürültü Seviyesi	92 dBA
Sarsıntı Seviyesi	3.2 m/S ²
Mekanizma Yapısı	One Hammer Teknik Bilg Arka Sayfada

Kullanım Alanları Kamyon, motor ve tüm otomotiv sektöründeki onarım işleri.

Koli Miktarı **4 adet****GW22N1**

3/4" Havalı Somun Sıkma

 Orta-Ağır Hizmet

Soket Ölçüsü	3/4" (19 mm.)
Somun Kapasitesi	27 mm.
Tork Gücü	95 kg.m (950 Nm)
Net Ağırlık	4.80 kg.
Uzunluk	240 mm.
Hava Tüketimi	0.30 m ³ /dak.
Hava Girişi	1/4"
Hortum Ölçüsü	8 mm.
Hava Basıncı	90 psi (6.3 kg./cm ²)
Gürültü Seviyesi	95 dBA
Sarsıntı Seviyesi	3.4 m/S ²

Kullanım Alanları Kamyon, motor ve tüm otomotiv sektöründeki onarım işleri.

Mekanizma Yapısı Pin Clutch
[Teknik Bilg Arka Sayfada](#)

Koli Miktarı **4 adet****GW24D**

3/4" Havalı Somun Sıkma

 Ağır Hizmet

Soket Ölçüsü	3/4" (19 mm.)
Somun Kapasitesi	27 mm.
Tork Gücü	108.5 kg.m (1.085 Nm)
Net Ağırlık	4.90 kg.
Uzunluk	248 mm.
Hava Tüketimi	0.30 m ³ /dak.
Hava Girişi	1/4"
Hortum Ölçüsü	8 mm.
Hava Basıncı	90 psi (6.3 kg./cm ²)
Gürültü Seviyesi	88 dBA
Sarsıntı Seviyesi	3.5 m/S ²

Kullanım Alanları Kamyon, motor ve tüm otomotiv sektöründeki onarım işleri.

Mekanizma Yapısı Pin Clutch
[Teknik Bilg Arka Sayfada](#)

Koli Miktarı **4 adet****GW26**

3/4" Havalı Somun Sıkma

 Ağır Hizmet

Soket Ölçüsü	3/4" (19 mm.)
Somun Kapasitesi	32 mm.
Tork Gücü	108.5 kg.m (1.085 Nm)
Net Ağırlık	5.50 kg.
Uzunluk	310 mm.
Hava Tüketimi	0.35 m ³ /dak.
Hava Girişi	3/8"
Hortum Ölçüsü	8 mm.
Hava Basıncı	90 psi (6.3 kg./cm ²)
Gürültü Seviyesi	98 dBA
Sarsıntı Seviyesi	3.6 m/S ²

Kullanım Alanları Kamyon, motor, tarım makinaları ve tüm otomotiv sektöründeki onarım işleri.

Mekanizma Yapısı Twin Hammer
[Teknik Bilg Arka Sayfada](#)

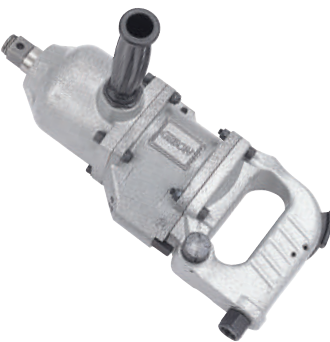
Koli Miktarı **4 adet****GW28SR**

3/4" Havalı Somun Sıkma

 Ağır Hizmet

Soket Ölçüsü	3/4" (19 mm.)
Somun Kapasitesi	29 mm.
Tork Gücü	162.7 kg.m (1.627 Nm)
Net Ağırlık	3.40 kg.
Uzunluk	239 mm.
Hava Tüketimi	0.71 m ³ /dak.
Hava Girişi	3/8"
Hortum Ölçüsü	8 mm.
Hava Basıncı	90 psi (6.3 kg./cm ²)
Gürültü Seviyesi	95 dBA
Sarsıntı Seviyesi	3.5 m/S ²

Kullanım Alanları Kamyon, motor, tarım makinaları ve tüm otomotiv sektöründeki onarım işleri.

Mekanizma Yapısı Twin Hammer
[Teknik Bilg Arka Sayfada](#)

Koli Miktarı **4 adet**



GW38L

1" Havalı Somun Sıkma



<input checked="" type="checkbox"/>	Ağır Hizmet
<input checked="" type="checkbox"/>	Uzun Soket
Soket Ölçüsü	1" (25.4 mm.)
Somun Kapasitesi	40 mm.
Tork Gücü	190 kg.m (1.900 Nm)
Net Ağırlık	12.50 kg.
Uzunluk	570 mm.
Hava Tüketimi	0.58 m ³ /dak.
Hava Girişi	3/8"
Hortum Ölçüsü	13 mm.
Hava Basıncı	90 psi (6.3 kg./cm ²)
Gürültü Seviyesi	96 dBA
Sarsıntı Seviyesi	8.2 m/S ²
Mekanizma Yapısı	Pin Hammer
Kullanım Alanları	Ağır vasıtalar, motor, tarım ve arazi araçları onarımları, metro ve tren rayı montajı vbg.
Koli Miktarı	2 adet



GW38P

1" Havalı Somun Sıkma



<input checked="" type="checkbox"/>	Ağır Hizmet
<input checked="" type="checkbox"/>	Kısa Soket
Soket Ölçüsü	1" (25.4 mm.)
Somun Kapasitesi	40 mm.
Tork Gücü	190 kg.m (1.900 Nm)
Net Ağırlık	10.20 kg.
Uzunluk	270 mm.
Hava Tüketimi	0.58 m ³ /dak.
Hava Girişi	3/8"
Hortum Ölçüsü	13 mm.
Hava Basıncı	90 psi (6.3 kg./cm ²)
Gürültü Seviyesi	93 dBA
Sarsıntı Seviyesi	7.5 m/S ²
Mekanizma Yapısı	Pin Hammer
Kullanım Alanları	Ağır vasıtalar, motor, tarım ve arazi araçları onarımları, metro ve tren rayı montajı vbg.
Koli Miktarı	2 adet



GW45S

1" Havalı Somun Sıkma



<input checked="" type="checkbox"/>	Ağır Hizmet
<input checked="" type="checkbox"/>	Kısa Soket
Soket Ölçüsü	1" (25.4 mm.)
Somun Kapasitesi	48 mm.
Tork Gücü	274.5 kg.m (2.712 Nm)
Net Ağırlık	15.30 kg.
Uzunluk	440 mm.
Hava Tüketimi	0.75 m ³ /dak.
Hava Girişi	3/8"
Hortum Ölçüsü	13 mm.
Hava Basıncı	90 psi (6.3 kg./cm ²)
Gürültü Seviyesi	95 dBA
Sarsıntı Seviyesi	5.3 m/S ²
Mekanizma Yapısı	Pin Hammer
Kullanım Alanları	Ağır vasıtalar, motor, tarım ve arazi araçları onarımları, metro ve tren rayı montajı vbg.
Koli Miktarı	1 adet



GW45L

1" Havalı Somun Sıkma



<input checked="" type="checkbox"/>	Ağır Hizmet
<input checked="" type="checkbox"/>	Uzun Soket
Soket Ölçüsü	1" (25.4 mm.)
Somun Kapasitesi	48 mm.
Tork Gücü	274.5 kg.m (2.712 Nm)
Net Ağırlık	16.50 kg.
Uzunluk	595 mm.
Hava Tüketimi	0.75 m ³ /dak.
Hava Girişi	3/8"
Hortum Ölçüsü	13 mm.
Hava Basıncı	90 psi (6.3 kg./cm ²)
Gürültü Seviyesi	95 dBA
Sarsıntı Seviyesi	5.5 m/S ²
Mekanizma Yapısı	Pin Hammer
Kullanım Alanları	Ağır vasıtalar, motor, tarım ve arazi araçları onarımları, metro ve tren rayı montajı vbg.
Koli Miktarı	1 adet



GW55T

1" Havalı Somun Sıkma



<input checked="" type="checkbox"/>	Ağır Hizmet
<input checked="" type="checkbox"/>	Uzun Soket
Soket Ölçüsü	1" (25.4 mm.)
Somun Kapasitesi	50 mm.
Tork Gücü	339 kg.m (3.390 Nm)
Net Ağırlık	16.40 kg.
Uzunluk	628 mm.
Hava Tüketimi	1.82 m ³ /dak.
Hava Girişi	1/2"
Hortum Ölçüsü	13 mm.
Hava Basıncı	90 psi (6.3 kg./cm ²)
Gürültü Seviyesi	104 dBA
Sarsıntı Seviyesi	7.2 m/S ²
Mekanizma Yapısı	Twin Hammer
Kullanım Alanları	Kamyon, motor ve tüm otomotiv sektöründeki onarım işleri.
Koli Miktarı	1 adet



HAVALI SOMUN SIKMALAR MEKANİZMA YAPILARI



ONE HAMMER (TEK ÇEKİÇ)

Bu tip çekiç sistemi daha çok hafif işler için tasarlanmış cihazlarda kullanılır. İyi bir fren sistemi sayesinde kısa sürede durur.



TWO HAMMER (ÇİFT ÇEKİÇ)

Tek Çekiç özelliklerine sahip bir sistem olmakla beraber Çift Çekiç ömür ve performansı artırır. Frenleme mükemmeldir.



TWIN HAMMER (İKİZ ÇEKİÇ)

Vurucu halkalardaki teknolojik sistem güç kaybını ortadan kaldırarak size en verimli vuruşu hava kaybı olmaksızın verir. Diğer mekanizmalara göre daha fazla güç üretir.



JUMBO HAMMER (İRİ ÇEKİÇ)

İri çekiçli cihazların güç sistemi (Twin Hammer) İkiz Çekiçle aynı olmakla beraber, İri Çekiç sistemi daha hızlı ve küçük soketli makinalarda tercih edilir. Dayanıklılığı ve yüksek performanslı sistemdir.



PIN HAMMER (PİMLİ SİSTEM)

Bu sistemin uygulandığı ürünler orta ağır hizmet ürünlerdir. Yatak bağlantısı dengeli olduğundan cihaza uzun ömür ve titreşimsiz çalışma sağlar.



PIN CLUTCH (PİM KAVRAMALI)

Diğer sistemlere göre biraz daha karmaşık olmasına rağmen orta boy ürünlerde ağır hizmet veric, tamir maliyetini düşürür, titreşim azalır, çabuk kalkış ve hızlı durmayı sağlar, cihaz ömrünü uzatır.

HAVALI CIRCIR KOLLARI
GP854J

Adaptörlü Havalı Cırcır Kolu



- Çok fonksiyonlu: 1/2", 3/8", 1/4" Soket Adaptörü ve 1/4" Bits Uç Adaptörü
- Bütünleşik ve Hafif Yapı: 210x34 mm.; 0.60kg.
- Düşük gürültü ve Titreşim

- Adaptörlü (Soket & Bits Uç)
- Asma Kancası
- Hızlı Hava Bağlantısı

Soket Adaptörleri	1/2" (12.7 mm.)
	3/8" (9.5 mm.)
	1/4" (6.35 mm.)
Bits Uç Adaptörü	1/4" (6.35 mm.)
Boşta Hızı	450 rpm
Tork Gücü	4.18 kg.m (41 Nm)
Net Ağırlık	0.60 kg.
Uzunluk x Çap	210 x 34 mm.
Hava Tüketimi	0.13 m ³ /dak.
Hava Girişi	1/4"
Hortum Ölçüsü	6.5 mm.
Hava Basıncı	90 psi (6.3 kg./cm ²)
Gürültü Seviyesi	85 dBA
Sarsıntı Seviyesi	<2.5 m/S ²

Kullanım Alanları :

Çabuk Değişebilen Adaptörlü yapısı sayesinde değişik ölçülerdeki Soket ve Bits ucu kullanan başta otomotiv sektörü olmak üzere makina, inaat ve pek çok işte kullanıma uygundur.

Koli Miktarı | 20 adet

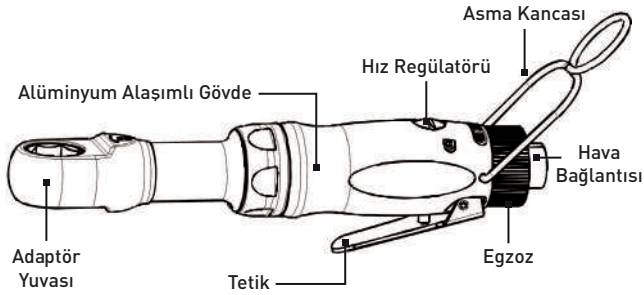

Asma Kancası, Hızlı Hava Bağlantısı, 1/2" Soket Adaptörü, 3/8" Soket Adaptörü, 1/4" Soket Adaptörü, 1/4" Bits Uç Adaptörü

GP856Q

1/2" Havalı Cırcır Kolu



- Hızlı Soket Değişimi

Soket Ölçüsü	1/2" (12.7 mm.)
Somun Kapasitesi	8-17 mm.
Tork Gücü	8.36 kg.m (82 Nm)
Net Ağırlık	1.30 kg.
Uzunluk	254 mm.
Hava Tüketimi	0.12 m ³ /dak.
Hava Girişi	1/4"
Hortum Ölçüsü	6.5 mm.
Hava Basıncı	90 psi (6.3 kg./cm ²)
Gürültü Seviyesi	95 dBA
Sarsıntı Seviyesi	<2.5 m/S ²
Kullanım Alanları	Küçük çaplı motor tamiratlarında, buji, devir daim pompası, radyatör ve benzeri onarım işleri için uygundur.
Koli Miktarı	20 adet

GP854F

1/4" Havalı Cırcır Kolu



- Kısa Gövdeli
- Yüksek Tork Gücü

Soket Ölçüsü	1/4" (6.35 mm.)
Somun Kapasitesi	4-8 mm.
Tork Gücü	5.1 kg.m (50 Nm)
Net Ağırlık	0.64 kg.
Uzunluk	165 mm.
Hava Tüketimi	0.13 m ³ /dak.
Hava Girişi	1/4"
Hortum Ölçüsü	6.5 mm.
Hava Basıncı	90 psi (6.3 kg./cm ²)
Gürültü Seviyesi	87 dBA
Sarsıntı Seviyesi	<2.5 m/S ²
Kullanım Alanları	Kısa gövdesiyle sıkışık ortam motor tamiratları (buji, devir daim pompası, radyatör vb.) için idealdir.
Koli Miktarı	30 adet

GP856B

1/2" Havalı Cırcır Kolu



- Hızlı Bağlantı

Soket Ölçüsü	1/2" (12.7 mm.)
Somun Kapasitesi	8-13 mm.
Tork Gücü	6.5 kg.m (68 Nm)
Net Ağırlık	0.97 kg.
Uzunluk	254 mm.
Hava Tüketimi	0.11 m ³ /dak.
Hava Girişi	1/4"
Hortum Ölçüsü	6.5 mm.
Hava Basıncı	90 psi (6.3 kg./cm ²)
Gürültü Seviyesi	98 dBA
Sarsıntı Seviyesi	<2.5 m/S ²
Kullanım Alanları	Küçük çaplı motor tamiratlarında, buji, devir daim pompası, radyatör ve benzeri onarım işleri için uygundur.
Koli Miktarı	20 adet

GP856BK

1/2" Havalı Cırcır Kolu Seti



Açıklama

1/2" lük (GP856B) Cırcır Kolu'na ilave olarak aşağıdaki listedeki aksesuarları içeren set.

Set İçeriği	
GP856B Cırcır Kolu	1 Adet
Lokma (10,11,12,13,15,17,19 mm.)	7 Adet
Lokma Adaptörü	1 Adet
Mavsallı Lokma Adaptörü	1 Adet
Bits Uç	1 Adet
Bits Uç Adaptörü	3 Adet
Hızlı Hava Bağlantısı	1 Adet
Yağ Kabi	1 Adet
Plastik Taşıma Çantası	1 Adet
Koli Miktarı	5 adet

GP857

1/2" Havalı Cırcır Kolu



- Ağır Hizmet
- Yüksek Tork Gücü

Soket Ölçüsü	1/2" (12.7 mm.)
Somun Kapasitesi	8-13 mm.
Tork Gücü	12.4 kg.m (122 Nm)
Net Ağırlık	2.00 kg.
Uzunluk	360 mm.
Hava Tüketimi	0.15 m ³ /dak.
Hava Girişi	1/4"
Hortum Ölçüsü	6.5 mm.
Hava Basıncı	90 psi (6.3 kg./cm ²)
Gürültü Seviyesi	103 dBA
Sarsıntı Seviyesi	5.3 m/S ²
Kullanım Alanları	Yüksek Torku sayesinde küçük çaplı motor, buji, devir daim pompası, radyatör ve benzeri onarım işleri için idealdir.
Koli Miktarı	10 adet

HAVALI PUNTA ÇÜRÜTME, HİDROLİK PERÇİN, SAC DELME & KAPORTA ÇEKTİRME MAKİNELERİ

GP921P

Havalı Punta Çürütme Matkabı



<input checked="" type="checkbox"/>	Kabızlı
Kapasitesi	8 mm.
Maks. Devir Hızı	1.800 rpm
Net Ağırlık	1.20 kg.
Uzunluk	250 mm.
Hava Tüketimi	0.28 m ³ /dak.
Hava Girişi	1/4"
Hortum Ölçüsü	6.5 mm.
Hava Basıncı	90 psi (6.3 kg./cm ²)
Gürültü Seviyesi	89 dBA
Sarsıntı Seviyesi	<2.5 m/S ²
Kullanım Alanları	Otomotiv ve her türlü makinedeki puntalı kısımları ve perçinleri sökmek için kullanılır.
Koli Miktarı	10 adet

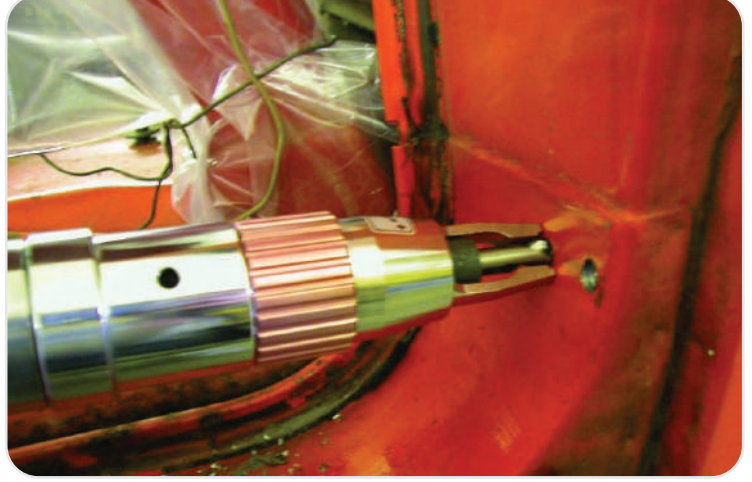

GP104

Havalı Hidrolik Pop Perçin Makinası



Pop Perçin Ölçüsü	2.4, 3.2, 4.0, 4.8 mm.
Çekme Gücü	1.045 kg.f
Darbe Uzunluğu	16 mm.
Net Ağırlık	1.52 kg.
Yükseklik	265 mm.
Hava Tüketimi	0.09 m ³ /dak.
Hava Girişi	1/4"
Hortum Ölçüsü	6.5 mm.
Hava Basıncı	90 psi (6.3 kg./cm ²)
Kullanım Alanları	Tüm genel perçinleme işlerini seri ve kolay bir şekilde yapmaya yarar.
Koli Miktarı	10 adet



GP101H

Havalı Hidrolik Pop Perçin Makinası



<input checked="" type="checkbox"/>	Yüksek Çekme Gücü
<input checked="" type="checkbox"/>	Geniş Pop Perçin Aralığı
Pop Perçin Ölçüsü	2.4, 3.2, 4.0, 4.8, 6.0, 6.4 mm.
Çekme Gücü	1.700 kg.f
Darbe Uzunluğu	18 mm.
Net Ağırlık	1.75 kg.
Yükseklik	298 mm.
Hava Tüketimi	0.15 m ³ /dak.
Hava Girişi	1/4"
Hortum Ölçüsü	6.5 mm.
Hava Basıncı	90 psi (6.3 kg./cm ²)
Kullanım Alanları	Tüm genel perçinleme işlerini seri ve kolay bir şekilde yapmaya yarar. Geniş pop perçin aralığı ve yüksek çekme gücüne sahiptir.
Koli Miktarı	6 adet

GP101RN

Havalı Somunlu Perçin Makinası



<input checked="" type="checkbox"/>	Yarı Otomatik
<input checked="" type="checkbox"/>	Geniş Perçin Aralığı
<input checked="" type="checkbox"/>	Kutudan Çıkan Perçinler: 3,4,5,8,10
Somun Perçin Ölçüsü	3, 4, 5, 6, 8, 10, 12 mm.
Çekme Gücü	1.650 kg.f
Darbe Uzunluğu	2-10 mm.
Net Ağırlık	1.55 kg.
Yükseklik	272 mm.
Hava Tüketimi	1.5 Litre/Döngü
Hava Girişi	1/4"
Hortum Ölçüsü	6.5 mm.
Hava Basıncı	90 psi (6.3 kg./cm ²)
Sarsıntı Seviyesi	<2.5 m/S ²
Kullanım Alanları	Dış çekmenin mümkün olmadığı yada yerleri kadar sağlam dış çekilemeyecek iş parçalarında en çok tercih edilen alternatif bağlantı elemanı somun perçin olup, kullanım alanına göre farklı gövde ve altığın tipleri mevcuttur.
Koli Miktarı	6 adet

GPGAS618DPR

Havalı Kaporta Çektirme



<input checked="" type="checkbox"/>	2 adet Emme Vantuzu
<input checked="" type="checkbox"/>	Arkadan Hava Tahliye
Çektirme Basıncı	6 kg./cm ²
Kayar Çekic	1.36 kg.
Emme Vantuzu	2 Adet (4" + 6")
Net Ağırlık	3.35 kg.
Uzunluk	1.120 mm.
Hava Girişi	1/4"
Hortum Uzunluğu	35 cm.
Hava Basıncı	90 psi (6.3 kg./cm ²)
Kullanım Alanları	Kaza yapan araçların kaporta hasarlarının kolay bir şekilde düzeltilmesinde kullanılır.
Koli Miktarı	4 adet

GP842

Havalı Sac Delme Makinası



Kapasitesi	• Çelik: 1.2 mm. • Alüminyum: 2.0 mm.
Zimba Ölçüsü	4.8 mm.
Net Ağırlık	1.30 kg.
Uzunluk	250 mm.
Hava Tüketimi	0.20 m ³ /dak.
Hava Girişi	1/4"
Hortum Ölçüsü	6.5 mm.
Hava Basıncı	90 psi (6.3 kg./cm ²)
Gürültü Seviyesi	85 dBA
Kullanım Alanları	Ergonomik yapısıyla tabloda gösterilen metalleri seri ve kolay bir şekilde delik açmak için kullanılır.
Koli Miktarı	10 adet

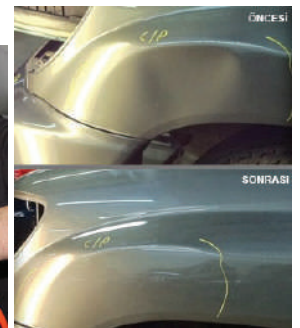

HAVALI TORNAVIDALAR



GP865Q

Havalı Kalem Tornavida



- Kalem
- Sağ ve Sol Devir Yönü
- Kademeli Tork Ayarı
- Darbeli Tip (Impact Type)

Vida Kapasitesi	4.0-5.0 mm.
Apex Ölçüsü	1/4"
Bostaki Devir Hızı	8.000 rpm
Maks. Tork Gücü	4.08 kg.m (40 Nm)
Net Ağırlık	0.90 kg.
Uzunluk	187 mm.
Hava Tüketimi	0.30 m³/dak.
Hava Girişi	1/4"
Hortum Ölçüsü	6.5 mm.
Hava Basıncı	90 psi (6.3 kg/cm²)
Gürültü Seviyesi	86 dBA
Sarsıntı Seviyesi	<2.5 m/S²
Kullanım Alanları	Marangozlarda, duvar panosu ve kapı-pencere imalatı, fabrika üretim banları, oto tamirhaneleri, atölyeler vb.

Koli Miktarı 20 adet

GP861H

Havalı Kalem Tornavida



- Kalem
- Sağ ve Sol Devir Yönü
- Kolay Uç Değişimi
- Kavramalı Tip (Slip-Clutch Type)

Vida Kapasitesi	3.0-4.0 mm.
Apex Ölçüsü	1/4"
Bostaki Devir Hızı	1.500 rpm
Maks. Tork Gücü	0.30 kg.m (3 Nm)
Net Ağırlık	0.65 kg.
Uzunluk	228 mm.
Hava Tüketimi	0.12 m³/dak.
Hava Girişi	1/4"
Hortum Ölçüsü	5.0 mm.
Hava Basıncı	90 psi (6.3 kg/cm²)
Gürültü Seviyesi	83 dBA
Sarsıntı Seviyesi	<2.5 m/S²
Kullanım Alanları	Marangozlarda, duvar panosu ve kapı-pencere imalatı, fabrika üretim banları, oto tamirhaneleri, atölyeler vb.

Koli Miktarı 20 adet

GP867

Havalı Kalem Tornavida



- Kalem
- Sağ ve Sol Devir Yönü
- Tork Ayarı
- Darbeli Tip (Impact Type)

Vida Kapasitesi	5.0-6.0 mm.
Apex Ölçüsü	1/4"
Bostaki Devir Hızı	8.500 rpm
Maks. Tork Gücü	2.39 kg.m (23.5 Nm)
Net Ağırlık	1.12 kg.
Uzunluk	215 mm.
Hava Tüketimi	0.23 m³/dak.
Hava Girişi	1/4"
Hortum Ölçüsü	6.5 mm.
Hava Basıncı	90 psi (6.3 kg/cm²)
Gürültü Seviyesi	95 dBA
Sarsıntı Seviyesi	<2.5 m/S²
Kullanım Alanları	Marangozlarda, duvar panosu ve kapı-pencere imalatı, fabrika üretim banları, oto tamirhaneleri, atölyeler vb.

Koli Miktarı 20 adet

GP868

Havalı Kalem Tornavida



- Kalem
- Sağ ve Sol Devir Yönü
- Hava Basıncı/Ayarı
- Darbeli Tip (Impact Type)

Vida Kapasitesi	6.0-8.0 mm.
Apex Ölçüsü	1/4"
Bostaki Devir Hızı	7.000 rpm
Maks. Tork Gücü	20.39 kg.m (200 Nm)
Net Ağırlık	1.20 kg.
Uzunluk	210 mm.
Hava Tüketimi	0.22 m³/dak.
Hava Girişi	1/4"
Hortum Ölçüsü	6.5 mm.
Hava Basıncı	90 psi (6.3 kg/cm²)
Gürültü Seviyesi	89 dBA
Sarsıntı Seviyesi	<2.5 m/S²
Kullanım Alanları	Marangozlarda, duvar panosu ve kapı-pencere imalatı, fabrika üretim banları, oto tamirhaneleri, atölyeler vb.

Koli Miktarı 20 adet

GP904C

Havalı Kalem Tornavida



- Kalem
- Sağ ve Sol Devir Yönü
- Kolay Uç Değişimi
- Tork Ayarı
- Bastrırarak Çalıştır
- Otomatik Hava Kesici (Shut-Off Type)

Vida Kapasitesi	3.5x15mm. (Cap x Uzunluk)
Apex Ölçüsü	2.5 mm.
Bostaki Devir Hızı	1.000 rpm
Maks. Tork Gücü	0.12-0.22 kg.m (1.2-2.2 Nm)
Net Ağırlık	0.71 kg.
Uzunluk	229 mm.
Hava Tüketimi	0.12 m³/dak.
Hava Girişi	1/4"
Hortum Ölçüsü	5.0 mm.
Hava Basıncı	90 psi (6.3 kg/cm²)
Gürültü Seviyesi	40 dBA
Sarsıntı Seviyesi	<2.5 m/S²
Koli Miktarı	20 adet

Kullanım Alanları :
Marangozlarda, duvar panosu ve kapı-pencere imalatı, fabrika üretim banları, oto tamirhaneleri, atölyeler vb.

GP861J1

Havalı Kabzalı Tornavida



- Kabzalı
- Sağ ve Sol Devir Yönü
- Tork Ayarı
- Yüksek veya Alçak Güç Kademesi
- Kavramalı Tip (Slip-Clutch Type)

Vida Kapasitesi	8.0 mm.
Apex Ölçüsü	1/4"
Bostaki Devir Hızı	800 rpm
Maks. Tork Gücü	1.31 kg.m (13 Nm)
Net Ağırlık	1.50 kg.
Uzunluk	205 mm.
Hava Tüketimi	0.23 m³/dak.
Hava Girişi	1/4"
Hortum Ölçüsü	5.0 mm.
Hava Basıncı	90 psi (6.3 kg/cm²)
Gürültü Seviyesi	92 dBA
Sarsıntı Seviyesi	<2.5 m/S²
Kullanım Alanları	Marangozlarda, duvar panosu ve kapı-pencere imalatı, fabrika üretim banları, oto tamirhaneleri, atölyeler vb.

Koli Miktarı 10 adet

GP862H

Havalı Kabzalı Tornavida



- Kabzalı
- Sağ ve Sol Devir Yönü
- Tork Ayarı
- Kavramalı Tip (Slip-Clutch Type)

Vida Kapasitesi	5.0-6.0 mm.
Apex Ölçüsü	1/4"
Bostaki Devir Hızı	1.800 rpm
Maks. Tork Gücü	0.95 kg.m (9.5 Nm)
Net Ağırlık	1.20 kg.
Uzunluk	210 mm.
Hava Tüketimi	0.20 m³/dak.
Hava Girişi	1/4"
Hortum Ölçüsü	5.0 mm.
Hava Basıncı	90 psi (6.3 kg/cm²)
Gürültü Seviyesi	86 dBA
Sarsıntı Seviyesi	<2.5 m/S²
Kullanım Alanları	Marangozlarda, duvar panosu ve kapı-pencere imalatı, fabrika üretim banları, oto tamirhaneleri, atölyeler vb.

Koli Miktarı 10 adet

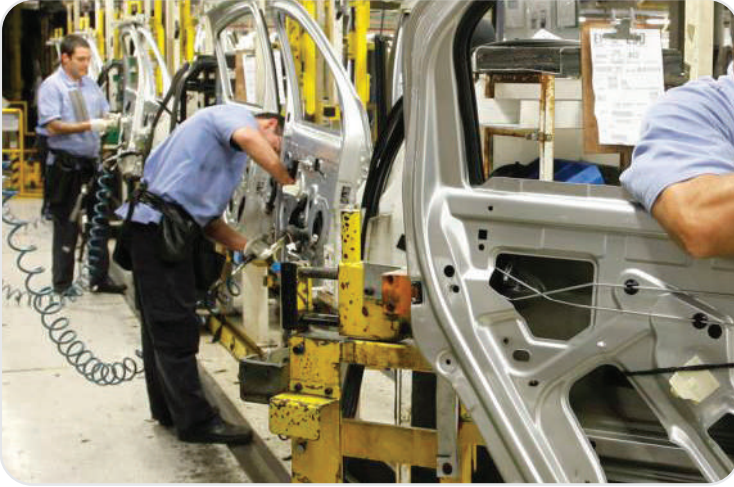

GP950

Havali Kabzalı Tornavida



<input checked="" type="checkbox"/>	Kabızlı
<input checked="" type="checkbox"/>	Sağ ve Sol Devir Yönü
<input checked="" type="checkbox"/>	Yüksek Tork Gücü
<input checked="" type="checkbox"/>	Darbeli Tip (Impact Type)
Vida Kapasitesi	6.0-8.0 mm.
Apex Ölçüsü	1/4"
Bostaki Devir Hızı	10.000 rpm
Maks. Tork Gücü	18.66 kg.m (183 Nm)
Net Ağırlık	0.95 kg.
Uzunluk	135 mm.
Hava Tüketimi	0.22 m ³ /dak.
Hava Girişi	1/4"
Hortum Ölçüsü	6.5 mm.
Hava Basıncı	90 psi (6.3 kg/cm ²)
Gürültü Seviyesi	88 dBA
Sarsıntı Seviyesi	<2.5 m/S ²
Kullanım Alanları	Marangozlarda, duvar panosu ve kapı-pencere imalatı, fabrika üretim bantları, oto tamirhaneleri, atölyeler vb.
Koli Miktarı	20 adet

GP802L90

Havali Köşe Tornavida



Dar alanların
1 numarası
10 cm'lik
dar alanlarda
vidalama yapabilir.

<input checked="" type="checkbox"/>	90° Açılı-Köşe
<input checked="" type="checkbox"/>	Sağ ve Sol Devir Yönü
<input checked="" type="checkbox"/>	Kolay Uc Değişimi
<input checked="" type="checkbox"/>	Kavramalı Tip (Slip-Clutch Type)
Vida Kapasitesi	5.0-6.0 mm.
Apex Ölçüsü	1/4"
Bostaki Devir Hızı	1.600 rpm
Maks. Tork Gücü	0.40 kg.m (4 Nm)
Net Ağırlık	0.90 kg.
Uzunluk	230 mm.
Hava Tüketimi	0.16 m ³ /dak.
Hava Girişi	1/4"
Hortum Ölçüsü	5.0 mm.
Hava Basıncı	90 psi (6.3 kg/cm ²)
Gürültü Seviyesi	80 dBA
Sarsıntı Seviyesi	<2.5 m/S ²
Kullanım Alanları	Marangozlarda, duvar panosu ve kapı-pencere imalatı, fabrika üretim bantları, oto tamirhaneleri, atölyeler vb.
Koli Miktarı	20 adet



HAVALI MATKAPLAR

GP350

Havali Kalem Matkap



<input checked="" type="checkbox"/>	Kalem
<input checked="" type="checkbox"/>	Sağ ve Sol Devir Yönü
<input checked="" type="checkbox"/>	3 Kademeli Devir Hızı
Mandren	3/8" (10 mm.)
1. Kademe Devir Hızı	1.600 rpm
2. Kademe Devir Hızı	1.400 rpm
3. Kademe Devir Hızı	1.200 rpm
Net Ağırlık	0.87 kg.
Uzunluk	225 mm.
Hava Tüketimi	0.20 m ³ /dak.
Hava Girişi	1/4"
Hortum Ölçüsü	6.5 mm.
Hava Basıncı	90 psi (6.3 kg/cm ²)
Gürültü Seviyesi	75 dBA
Sarsıntı/Seviyesi	<2.5 m/S ²
Kullanım Alanları	Demir, bakır, plastik, alüminyum, ahşap vb. malzemeleri delmek için uygundur. Kompakt yapısı kullanım kolaylığı sağlar.
Koli Miktarı	20 adet

GP330STN

Havali Kalem Matkap



<input checked="" type="checkbox"/>	Kalem
<input checked="" type="checkbox"/>	Anahtarsız Mandren
Mandren	3/8" (10 mm.)
Maks. Devir Hızı	3.600 rpm
Net Ağırlık	1.08 kg.
Uzunluk	218 mm.
Hava Tüketimi	0.08 m ³ /dak.
Hava Girişi	1/4"
Hortum Ölçüsü	6.5 mm.
Hava Basıncı	90 psi (6.3 kg/cm ²)
Gürültü Seviyesi	82 dBA
Sarsıntı/Seviyesi	<2.5 m/S ²
Kullanım Alanları	Demir, bakır, plastik, alüminyum, ahşap vb. malzemeleri delmek için uygundur. Kompakt yapısı kullanım kolaylığı sağlar.
Koli Miktarı	12 adet

GP330A

Havali Kalem Matkap



<input checked="" type="checkbox"/>	Kalem
<input checked="" type="checkbox"/>	Yüksek Devir Hızı
<input checked="" type="checkbox"/>	Yüksek Tork Gücü
Mandren	1/4" (7 mm.)
Maks. Devir Hızı	6.500 rpm
Net Ağırlık	0.62 kg.
Uzunluk	175 mm.
Hava Tüketimi	0.13 m ³ /dak.
Hava Girişi	1/4"
Hortum Ölçüsü	6.5 mm.
Hava Basıncı	90 psi (6.3 kg/cm ²)
Gürültü Seviyesi	85 dBA
Sarsıntı/Seviyesi	<2.5 m/S ²
Kullanım Alanları	Yüksek devirli / Yüksek torklu yapıyla tüm genel amaçlı delme işleri için uygundur. Kompakt yapısı kullanım kolaylığı sağlar.
Koli Miktarı	20 adet

GP340

Havali Kalem Matkap



<input checked="" type="checkbox"/>	Kalem
<input checked="" type="checkbox"/>	Yüksek Devir Hızı
Mandren	3/8" (10 mm.)
Maks. Devir Hızı	22.000 rpm
Net Ağırlık	0.92 kg.
Uzunluk	205 mm.
Hava Tüketimi	0.08 m ³ /dak.
Hava Girişi	1/4"
Hortum Ölçüsü	6.5 mm.
Hava Basıncı	90 psi (6.3 kg/cm ²)
Gürültü Seviyesi	94 dBA
Sarsıntı/Seviyesi	<2.5 m/S ²
Kullanım Alanları	Demir, bakır, plastik, alüminyum ahşap vb. malzemeleri delmek için uygundur. Kompakt yapısı kullanım kolaylığı sağlar.
Koli Miktarı	20 adet

GP836C

Havali Kabzalı Matkap



<input checked="" type="checkbox"/>	Kabızlı
<input checked="" type="checkbox"/>	Düşük Devir Hızı
<input checked="" type="checkbox"/>	Yüksek Tork Gücü
Mandren	1/2" (13 mm.)
Maks. Devir Hızı	800 rpm
Net Ağırlık	1.76 kg.
Uzunluk	203 mm.
Hava Tüketimi	0.33 m ³ /dak.
Hava Girişi	1/4"
Hortum Ölçüsü	6.5 mm.
Hava Basıncı	90 psi (6.3 kg./cm ²)
Gürültü Seviyesi	90 dBA
Sarsıntı Seviyesi	<2.5 m/S ²
Kullanım Alanları	Demir, bakır, plastik, alüminyum, ahşap vb. malzemeler gibi genel delme işleri için uygundur.
Koli Miktarı	10 adet

GP836D

Havali Kabzalı Matkap



<input checked="" type="checkbox"/>	Kabızlı
<input checked="" type="checkbox"/>	Sağ ve Sol Devir Yönü
<input checked="" type="checkbox"/>	Düşük Devir Hızı
<input checked="" type="checkbox"/>	Yüksek Tork Gücü
Mandren	1/2" (13 mm.)
Maks. Devir Hızı	800 rpm
Net Ağırlık	1.76 kg.
Uzunluk	230 mm.
Hava Tüketimi	0.38 m ³ /dak.
Hava Girişi	1/4"
Hortum Ölçüsü	6.5 mm.
Hava Basıncı	90 psi (6.3 kg./cm ²)
Gürültü Seviyesi	82 dBA
Sarsıntı Seviyesi	<2.5 m/S ²
Kullanım Alanları	Demir, bakır, plastik, alüminyum, ahşap vb. malzemeler gibi genel delme işleri için uygundur.
Koli Miktarı	10 adet

GP840S

Havali Kabzalı Matkap



<input checked="" type="checkbox"/>	Kabızlı
<input checked="" type="checkbox"/>	Sağ ve Sol Devir Yönü
Mandren	3/8" (10 mm.)
Maks. Devir Hızı	1.800 rpm
Net Ağırlık	1.20 kg.
Uzunluk	177 mm.
Hava Tüketimi	0.38 m ³ /dak.
Hava Girişi	1/4"
Hortum Ölçüsü	6.5 mm.
Hava Basıncı	90 psi (6.3 kg./cm ²)
Gürültü Seviyesi	87 dBA
Sarsıntı Seviyesi	<2.5 m/S ²
Kullanım Alanları	Demir, bakır, plastik, alüminyum, ahşap vb. malzemeler gibi genel delme işleri için uygundur.
Koli Miktarı	10 adet

GP835F

Havali Kabzalı Matkap



<input checked="" type="checkbox"/>	Kabızlı
Mandren	3/8" (10 mm.)
Maks. Devir Hızı	2.200 rpm
Net Ağırlık	1.20 kg.
Uzunluk	172 mm.
Hava Tüketimi	0.31 m ³ /dak.
Hava Girişi	1/4"
Hortum Ölçüsü	6.5 mm.
Hava Basıncı	90 psi (6.3 kg./cm ²)
Gürültü Seviyesi	83 dBA
Sarsıntı Seviyesi	<2.5 m/S ²
Kullanım Alanları	Demir, bakır, plastik, alüminyum, ahşap vb. malzemeler gibi genel delme işleri için uygundur.
Koli Miktarı	10 adet

GP835C

Havali Kabzalı Matkap



<input checked="" type="checkbox"/>	Kabızlı
Mandren	3/8" (10 mm.)
Maks. Devir Hızı	2.400 rpm
Net Ağırlık	1.10 kg.
Uzunluk	170 mm.
Hava Tüketimi	0.31 m ³ /dak.
Hava Girişi	1/4"
Hortum Ölçüsü	6.5 mm.
Hava Basıncı	90 psi (6.3 kg./cm ²)
Gürültü Seviyesi	82 dBA
Sarsıntı Seviyesi	<2.5 m/S ²
Kullanım Alanları	Demir, bakır, plastik, alüminyum, ahşap vb. malzemeler gibi genel delme işleri için uygundur.
Koli Miktarı	10 adet

**GP840C**

Havali Kabzalı Matkap



<input checked="" type="checkbox"/>	Kabızlı
<input checked="" type="checkbox"/>	Ağır Hizmet
<input checked="" type="checkbox"/>	Anahtarsız Mandren
Mandren	3/8" (10 mm.)
Maks. Devir Hızı	2.200 rpm
Net Ağırlık	1.08 kg.
Uzunluk	194 mm.
Hava Tüketimi	0.20 m ³ /dak.
Hava Girişi	1/4"
Hortum Ölçüsü	10 mm.
Hava Basıncı	90 psi (6.3 kg./cm ²)
Gürültü Seviyesi	88 dBA
Sarsıntı Seviyesi	<2.5 m/S ²
Kullanım Alanları	Demir, bakır, plastik, alüminyum, ahşap vb. malzemeler gibi genel delme işleri için uygundur.
Koli Miktarı	10 adet

GP835TB

Havali Köşe Matkap



<input checked="" type="checkbox"/>	90° Köşe
Mandren	3/8" (10 mm.)
Maks. Devir Hızı	1.900 rpm
Net Ağırlık	0.96 kg.
Uzunluk	220 mm.
Hava Tüketimi	0.34 m ³ /dak.
Hava Girişi	1/4"
Hortum Ölçüsü	6.5 mm.
Hava Basıncı	90 psi (6.3 kg./cm ²)
Gürültü Seviyesi	92 dBA
Sarsıntı Seviyesi	<2.5 m/S ²
Kullanım Alanları	Özel yapıyla dar ve sıkışık ortamlardaki demir, bakır, plastik, alüminyum, ahşap vb. malzemeleri delmek için uygundur.
Koli Miktarı	20 adet

GP840B

3/8" Havalı Ağır Hizmet Kabzalı Matkap (1800 rpm)



Made in Taiwan



- Kabzalı
- Sağ ve Sol Devir Yönü
- Ağır Hizmet
- Anahtarsız Mandren

Mandren **3/8" (10 mm.)**

Maks. Devir Hızı **1.800 rpm**

Net Ağırlık **1.10 kg.**

Uzunluk **195 mm.**

Hava Tüketimi **0.20 m³/dak.**

Hava Girişi **1/4"**

Hortum Ölçüsü **10 mm.**

Hava Basıncı **90 psi (6.3 kg./cm²)**

Gürültü Seviyesi **90 dBA**

Sarsıntı Seviyesi **<2.5 m/S²**

Koli Miktarı **10 adet**

Kullanım Alanları :

Demir, bakır, plastik, alüminyum, ahşap vbg. malzemeler gibi genel delme işleri için uygundur.



HAVALI ZIMPARALAR

GP845A

Havali Titreşim Zımpara



<input checked="" type="checkbox"/> Dar ve Uzun Tip	
Zımpara Ölçüsü	70 x 445 mm.
Boşta Devir Hızı	2.100 bpm
Yörüngesel Hareket	25 mm.
Net Ağırlık	3.00 kg.
Uzunluk	450 mm.
Hava Tüketimi	0.35 m ³ /dak.
Hava Girişi	1/4"
Hortum Ölçüsü	6.5 mm.
Hava Basıncı	90 psi (6.3 kg./cm ²)
Gürültü Seviyesi	91 dBA
Sarsıntı Seviyesi	19.0 m/S ²
Kullanım Alanları	Otomotiv, mobilya ve benzer sektörlerde yüzeylerin temizleme ve düzeltme işlerinde vbg. uygulamalar için uygundur.
Koli Miktarı	6 adet



GP827N

Havali Titreşim Zımpara



Zımpara Ölçüsü	88 x 165 mm.
Boşta Devir Hızı	8.000 rpm
Yörüngesel Hareket	1.8 mm.
Net Ağırlık	1.80 kg.
Uzunluk	170 mm.
Hava Tüketimi	0.42 m ³ /dak.
Hava Girişi	1/4"
Hortum Ölçüsü	6.5 mm.
Hava Basıncı	90 psi (6.3 kg./cm ²)
Gürültü Seviyesi	88 dBA
Sarsıntı Seviyesi	9.0 m/S ²
Kullanım Alanları	Otomotiv, mobilya ve benzer sektörlerde yüzeylerin temizleme ve düzeltme işlerinde vbg. uygulamalar için uygundur.
Koli Miktarı	10 adet

GP934SD

Havali Titreşim Zımpara



<input checked="" type="checkbox"/> Atık Tozu Emme Özelliği	
Zımpara Ölçüsü	93 x 176 mm.
Boşta Devir Hızı	6.000 rpm
Yörüngesel Hareket	5 mm.
Net Ağırlık	2.10 kg.
Uzunluk	275 mm.
Hava Tüketimi	0.40 m ³ /dak.
Hava Girişi	1/4"
Hortum Ölçüsü	6.5 mm.
Hava Basıncı	90 psi (6.3 kg./cm ²)
Gürültü Seviyesi	87 dBA
Sarsıntı Seviyesi	9.2 m/S ²
Kullanım Alanları	Otomotiv, mobilya ve benzer sektörlerde yüzeylerin temizleme ve düzeltme işlerinde vbg. uygulamalar için uygundur.
Koli Miktarı	6 adet

GP845CK

Havali Titreşim Zımpara Seti



Set İçeriği	
GP845C Titreşim Zımpara	1 Adet
Kancalı Zımpara Tabanı	1 Adet
Farklı Şekilli Zımpara Tabanı	6 Adet
Düz Zımpara Kağıdı #320	1 Adet



Teknik Özellikler (GP845C)	
<input checked="" type="checkbox"/> Dar ve Kısa Tip	
Zımpara Tabanı Ölçüsü	57 x 100 mm.
Boşta Devir Hızı	4.000 bpm
Darbe Uzunluğu	4 mm.
Net Ağırlık	0.7 kg.
Uzunluk	155 mm.
Hava Tüketimi	0.11 m ³ /dak.
Hava Girişi	1/4"
Hortum Ölçüsü	6.5 mm.
Hava Basıncı	90 psi (6.3 kg./cm ²)
Gürültü Seviyesi	81 dBA
Sarsıntı Seviyesi	<2,5 m/S ²
Kullanım Alanları	Otomotiv, mobilya ve benzer sektörlerde metal, ahşap, plastik, taş, cam ve seramik malzemelerin yüzey taşıma/zımparalama işlemleri için kullanılabilir.
Koli Miktarı	10 set

GP902A

Havali Bant Zımpara



Zımpara Ölçüsü	20 x 520 mm.
Boşta Devir Hızı	16.000 bpm
Net Ağırlık	1.18 kg.
Uzunluk	345 mm.
Hava Tüketimi	0.40 m ³ /dak.
Hava Girişi	1/4"
Hortum Ölçüsü	6.5 mm.
Hava Basıncı	90 psi (6.3 kg./cm ²)
Gürültü Seviyesi	88 dBA
Sarsıntı Seviyesi	5.2 m/S ²
Kullanım Alanları	Atölye ve fabrikalarda, mobilya sektöründe, plastik - cam - porselen eşya yapımı, dekoratif ve süs eşyası yapımında, otomotiv - gemi - havacılık sektörlerinde ve daha pek çok alanda çapak alma ve düzeltme işleri için uygundur.
Koli Miktarı	10 adet

GP821

Havali Dik Zımpara



Ped Ölçüsü	Ø 180 mm.
Mil Ölçüsü	M14
Boşta Devir Hızı	4.200 rpm
Net Ağırlık	2.60 kg.
Uzunluk	190 mm.
Hava Tüketimi	0.45 m ³ /dak.
Hava Girişi	1/4"
Hortum Ölçüsü	6.5 mm.
Hava Basıncı	90 psi (6.3 kg./cm ²)
Gürültü Seviyesi	88 dBA
Sarsıntı Seviyesi	<2,5 m/S ²
Kullanım Alanları	Metal ve paslı yüzey temizliğinde, otomotiv sektöründe temizleme ve düzeltme işlerinde vbg. benzer uygulamalar.
Koli Miktarı	8 adet

GP929

Havali Zımpara



Ped Ölçüsü	Ø 180 mm.
Mil Ölçüsü	M14
Boşta Devir Hızı	4.500 rpm
Net Ağırlık	2.90 kg.
Uzunluk	441 mm.
Hava Tüketimi	0.45 m ³ /dak.
Hava Girişi	1/4"
Hortum Ölçüsü	6.5 mm.
Hava Basıncı	90 psi (6.3 kg./cm ²)
Gürültü Seviyesi	81 dBA
Sarsıntı Seviyesi	<2,5 m/S ²
Kullanım Alanları	Metal ve paslı yüzey temizliğinde, otomotiv sektöründe temizleme ve düzeltme işlerinde vbg. benzer uygulamalar.
Koli Miktarı	6 adet

GPS303S5BS

Havali Eksantrik Zımpara



<input checked="" type="checkbox"/>	Cırtlı Ped
<input checked="" type="checkbox"/>	Atık Tozu Emme Özelliği
Zımpara Ölçüsü	Ø 123 mm.
Boşta Devir Hızı	12.000 rpm
Yörüngesel Hareket	5 mm.
Güç	0.32 HP
Net Ağırlık	0.74 kg.
Uzunluk x Yükseklik	241 x 86 mm.
Hava Tüketimi	0.36 m ³ /dak.
Hava Girişi	1/4"
Hortum Ölçüsü	6.5 mm.
Hava Basıncı	90 psi (6.3 kg./cm ²)
Gürültü Seviyesi	88 dBA
Sarsıntı Seviyesi	<2.5 m/S ²
Kullanım Alanları	Otomotiv, mobilya ve benzer sektörlerde yüzeylerin temizleme ve düzeltme işlerinde vbg. uygulamalar için uygundur.
Koli Miktarı	6 adet



GP827T

Havali Eksantrik Zımpara



<input checked="" type="checkbox"/>	Cırtlı Ped
Zımpara Ölçüsü	Ø 150 mm.
Boşta Devir Hızı	8.000 rpm
Yörüngesel Hareket	2.5 mm.
Net Ağırlık	1.30 kg.
Uzunluk	160 mm.
Hava Tüketimi	0.34 m ³ /dak.
Hava Girişi	1/4"
Hortum Ölçüsü	6.5 mm.
Hava Basıncı	90 psi (6.3 kg./cm ²)
Gürültü Seviyesi	89 dBA
Sarsıntı Seviyesi	<2.5 m/S ²
Kullanım Alanları	Otomotiv ve benzer sektörlerde yüzeylerin temizleme ve düzeltme işlerinde vbg. uygulamalar için idealdir.
Koli Miktarı	12 adet

GP928

Havali Eksantrik Zımpara



<input checked="" type="checkbox"/>	Cırtlı Ped
<input checked="" type="checkbox"/>	Atık Tozu Emme Özelliği
Zımpara Ölçüsü	Ø 150 mm.
Boşta Devir Hızı	7.000 rpm
Yörüngesel Hareket	5.5 mm.
Net Ağırlık	2.30 kg.
Uzunluk	270 mm.
Hava Tüketimi	0.35 m ³ /dak.
Hava Girişi	1/4"
Hortum Ölçüsü	6.5 mm.
Hava Basıncı	90 psi (6.3 kg./cm ²)
Gürültü Seviyesi	87 dBA
Sarsıntı Seviyesi	<2.5 m/S ²
Kullanım Alanları	Otomotiv ve benzer sektörlerde yüzeylerin temizleme ve düzeltme işlerinde vbg. uygulamalar için idealdir.
Koli Miktarı	6 adet

FABRİKA OTOMASYON ROBOTİK KOLLARI İÇİN HAVALI EKSANTRİK ZIMPARALAR

GPOS30

75mm. (3") Robotik Havali Eksantrik Zımpara



<input checked="" type="checkbox"/>	Fabrika Otomasyon Sistemleri için
<input checked="" type="checkbox"/>	Cırtlı Ped
Zımpara Tabanı	Ø 75 mm. (3")
Boşta Devir Hızı	12.000 rpm
Yörüngesel Hareket	2.5 / 5/7 mm.
Net Ağırlık	1.15 kg.
Boyutlar (Zımpara Tabanı olmadan)	80 x 80 x 75 mm.
Hava Tüketimi	0.45 m ³ /dak.
Hortum Ölçüsü (ID)	5 x 8 mm.
Hava Basıncı	90 psi (6.3 kg./cm ²)
Gürültü Seviyesi	88 dBA
Sarsıntı Seviyesi	<2.5 m/S ²
Kullanım Alanları	Fabrika otomasyon sistemlerindeki robot kollara kurulum için özel olarak tasarlanmıştır. Farklı pürüzlükte zımpara kağıtlarını kullanabilir.
Koli Miktarı	12 adet

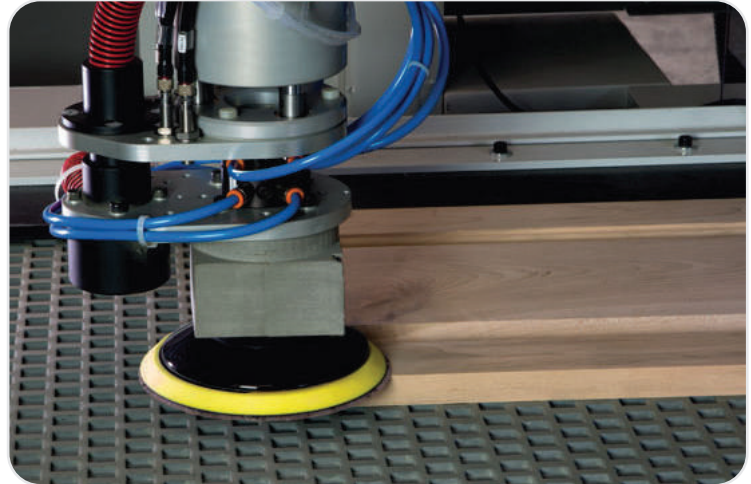

GPOS50

125mm. (5") Robotik Havali Eksantrik Zımpara



<input checked="" type="checkbox"/>	Fabrika Otomasyon Sistemleri için
<input checked="" type="checkbox"/>	Cırtlı Ped
Zımpara Tabanı	Ø 125 mm. (5")
Boşta Devir Hızı	12.000 rpm
Yörüngesel Hareket	2.5 / 5/7 mm.
Net Ağırlık	1.19 kg.
Boyutlar (Zımpara Tabanı olmadan)	80 x 80 x 75 mm.
Hava Tüketimi	0.45 m ³ /dak.
Hortum Ölçüsü (ID)	5 x 8 mm.
Hava Basıncı	90 psi (6.3 kg./cm ²)
Gürültü Seviyesi	88 dBA
Sarsıntı Seviyesi	<2.5 m/S ²
Kullanım Alanları	Fabrika otomasyon sistemlerindeki robot kollara kurulum için özel olarak tasarlanmıştır. Farklı pürüzlükte zımpara kağıtlarını kullanabilir.
Koli Miktarı	12 adet

GPOS60

150mm. (6") Robotik Havali Eksantrik Zımpara



<input checked="" type="checkbox"/>	Fabrika Otomasyon Sistemleri için
<input checked="" type="checkbox"/>	Cırtlı Ped
Zımpara Tabanı	Ø 150 mm. (6")
Boşta Devir Hızı	12.000 rpm
Yörüngesel Hareket	2.5 / 5/7 mm.
Net Ağırlık	1.22 kg.
Boyutlar (Zımpara Tabanı olmadan)	80 x 80 x 75 mm.
Hava Tüketimi	0.45 m ³ /dak.
Hortum Ölçüsü (ID)	5 x 8 mm.
Hava Basıncı	90 psi (6.3 kg./cm ²)
Gürültü Seviyesi	88 dBA
Sarsıntı Seviyesi	<2.5 m/S ²
Kullanım Alanları	Fabrika otomasyon sistemlerindeki robot kollara kurulum için özel olarak tasarlanmıştır. Farklı pürüzlükte zımpara kağıtlarını kullanabilir.
Koli Miktarı	12 adet

HAVALI MİNİ DAİRESEL ZİMPARALAR
GP823A

Havalı Mini Dairesel Zımpara



<input checked="" type="checkbox"/>	Dairesel
<input checked="" type="checkbox"/>	Yapışkan Ped
<input checked="" type="checkbox"/>	Emniyet Mandalı
Zımpara Ölçüsü	Ø 50 mm.
Boştağı Devir Hızı	15.000 rpm
Net Ağırlık	0.66 kg.
Uzunluk	152 mm.
Hava Tüketimi	0.30 m ³ /dak.
Hava Girişi	1/4"
Hortum Ölçüsü	5.0 mm.
Hava Basıncı	90 psi (6.3 kg./cm ²)
Gürültü Seviyesi	85 dBA
Sarsıntı Seviyesi	<2.5 m/S ²
Kullanım Alanları	Otomotiv, mobilya ve benzer sektörlerde yüzeylerin temizleme ve düzeltme işlerinde vbg. uygulamalar için uygundur.
Koli Miktarı	20 adet

GP822A

Havalı Mini Eksantrik Zımpara



<input checked="" type="checkbox"/>	Eksantrik
<input checked="" type="checkbox"/>	Cırtlı Ped
<input checked="" type="checkbox"/>	Emniyet Mandalı
Zımpara Ölçüsü	Ø 50 mm.
Boştağı Devir Hızı	15.000 rpm
Yörüngesel Hareket	3 mm.
Net Ağırlık	0.70 kg.
Uzunluk x Yükseklik	152 x 75 mm.
Hava Tüketimi	0.30 m ³ /dak.
Hava Girişi	1/4"
Hortum Ölçüsü	5.0 mm.
Hava Basıncı	90 psi (6.3 kg./cm ²)
Gürültü Seviyesi	85 dBA
Sarsıntı Seviyesi	<2.5 m/S ²
Kullanım Alanları	Otomotiv, mobilya ve benzer sektörlerde yüzeylerin temizleme ve düzeltme işlerinde vbg. uygulamalar için uygundur.
Koli Miktarı	25 adet

GP824LS

Havalı Mini Eksantrik Zımpara



<input checked="" type="checkbox"/>	Eksantrik
<input checked="" type="checkbox"/>	Cırtlı Ped
<input checked="" type="checkbox"/>	110° Açılı
<input checked="" type="checkbox"/>	Emniyet Mandalı
Zımpara Ölçüsü	Ø 50 mm.
Boştağı Devir Hızı	15.000 rpm
Yörüngesel Hareket	3 mm.
Net Ağırlık	0.70 kg.
Uzunluk x Yükseklik	165 x 76 mm.
Hava Tüketimi	0.32 m ³ /dak.
Hava Girişi	1/4"
Hortum Ölçüsü	5.0 mm.
Hava Basıncı	90 psi (6.3 kg./cm ²)
Gürültü Seviyesi	87 dBA
Sarsıntı Seviyesi	<2.5 m/S ²
Kullanım Alanları	Otomotiv, mobilya ve benzer sektörlerde yüzeylerin temizleme ve düzeltme işlerinde vbg. uygulamalar için uygundur.
Koli Miktarı	25 adet

HAVALI YÜKSEK HIZLI KESİCİ
GP847N

Havalı Yüksek Hızlı Kesici



<input checked="" type="checkbox"/>	Emniyet Mandalı
Disk Ölçüsü	Ø 75 mm.
Maks. Devir Hızı	20.000 rpm
Kesme Kapasitesi	Maks. 2.7 cm. ye kadar.
Net Ağırlık	0.92 kg.
Uzunluk	190 mm.
Hava Tüketimi	0.22 m ³ /dak.
Hava Girişi	1/4"
Hortum Ölçüsü	6.5 mm.
Hava Basıncı	90 psi (6.3 kg./cm ²)
Gürültü Seviyesi	86 dBA
Sarsıntı Seviyesi	3.0 m/S ²
Kullanım Alanları	Kompakt yapısı ve disk korumasıyla metal profil, boru, lama vbg. kesimleri için uygundur.
Koli Miktarı	20 adet

GP847N34

GP847N Yedek Kesici Disk



Ø 75 mm

Paket Miktarı 100 adet



HAVALI POLİSAJLAR

GP830

Havali Polisaj



Ped Ölçüsü	Ø 180 mm.
Mil Ölçüsü	5/8" - 11
Boştaki Devir Hızı	2.500 rpm
Net Ağırlık	2.25 kg.
Uzunluk	382 mm.
Hava Tüketimi	0.39 m ³ /dak.
Hava Girişi	1/4"
Hortum Ölçüsü	6.5 mm.
Hava Basıncı	90 psi (6.3 kg./cm ²)
Gürültü Seviyesi	87 dBA
Sarsıntı Seviyesi	<2.5 m/S ²
Kullanım Alanları	Yüzeylerin boya sonrası cilalanması, parlatılması ve yüksek parlaklık gerektiren profesyonel işler için uygundur.
Koli Miktarı	10 adet

GP821P

Havali Dik Polisaj



Ped Ölçüsü	Ø 180 mm.
Mil Ölçüsü	5/8" - 11
Boştaki Devir Hızı	2.000 rpm
Net Ağırlık	2.60 kg.
Uzunluk	190 mm.
Hava Tüketimi	0.45 m ³ /dak.
Hava Girişi	1/4"
Hortum Ölçüsü	6.5 mm.
Hava Basıncı	90 psi (6.3 kg./cm ²)
Gürültü Seviyesi	81 dBA
Sarsıntı Seviyesi	<2.5 m/S ²
Kullanım Alanları	Yüzeylerin boya sonrası cilalanması, parlatılması ve yüksek parlaklık gerektiren profesyonel işler için uygundur.
Koli Miktarı	8 adet



HAVALI TAŞLAMALAR

GP914

Havali Taşlama ve Polisaj



<input checked="" type="checkbox"/> Emniyet Mandalı	
Disk Ölçüsü	Ø 115 mm.
Mil Ölçüsü	M10
Maks. Devir Hızı	12.000 rpm
Net Ağırlık	1.79 kg.
Uzunluk	223 mm.
Hava Tüketimi	0.45 m ³ /dak.
Hava Girişi	1/4"
Hortum Ölçüsü	8 mm.
Hava Basıncı	90 psi (6.3 kg./cm ²)
Gürültü Seviyesi	86 dBA
Sarsıntı Seviyesi	<2.5 m/S ²
Kullanım Alanları	Kaynaklı yüzeylerin düzeltilmesinde, dökümü yapılmış malzemelerin yüzey temizliğinde ve benzer işler için uygundur. Metal kesme işlerinde kullanılabilir.
Koli Miktarı	10 adet

GP823G

Havali Yüksek Hızlı Dik Taşlama



Ped Ölçüsü	Ø 76, 114, 127 mm.
Boştaki Devir Hızı	18.000 rpm
Net Ağırlık	1.20 kg.
Uzunluk	165 mm.
Hava Tüketimi	0.23 m ³ /dak.
Hava Girişi	1/4"
Hortum Ölçüsü	6.5 mm.
Hava Basıncı	90 psi (6.3 kg./cm ²)
Gürültü Seviyesi	95 dBA
Sarsıntı Seviyesi	2.9 m/S ²
Kullanım Alanları	Metal ve paslı yüzey temizliğinde, otomotiv sektöründe temizleme ve düzleme işlerinde vb. benzer uygulamalar.
Koli Miktarı	10 adet

GP831

Havali Taşlama



<input checked="" type="checkbox"/> Yüksek Beygir Gücü	
Disk Ölçüsü	Ø 180 mm.
Mil Ölçüsü	5/8" - 11
Maks. Devir Hızı	7.000 rpm
Güç	1.0 HP
Net Ağırlık	3.04 kg.
Uzunluk	277 mm.
Hava Tüketimi	0.59 m ³ /dak.
Hava Girişi	3/8"
Hortum Ölçüsü	11 mm.
Hava Basıncı	90 psi (6.3 kg./cm ²)
Gürültü Seviyesi	93 dBA
Sarsıntı Seviyesi	3.2 m/S ²
Kullanım Alanları	Dökümü yapılmış malzemelerin ve kaynaklı yüzeylerin temizliğinde kullanılır. Kesici olarakta kullanılabilir.
Koli Miktarı	6 adet



HAVALI MERMER İÇ VE DIŞ KENAR FREZELEME MAKİNASI

Mermer ve Taş sanayinde İç ve Dış kenar frezeleme işlemini rahat ve akıcı şekilde yapar.

İki kısımdan oluşur;

1 GPW510A Havalı Kenar Frezeleme Makinesi:

Tek olarak kullanıldığında sadece Dış Kenar frezeleme ve eğimli frezeleme işleminin rahat ve akıcı bir şekilde yapılabilmesini sağlar.

2 GPW510B Vakumlu Tabla:

GPW510A ile beraber kullanılarak İç Kenar frezeleme ve düzgün, eğimli, oval frezeleme işleminin rahat ve akıcı bir şekilde yapılabilmesini sağlar.



sadece GPW510A'yı kullanarak Dış Kenar Frezeleme işleminin uygulanması



GPW510A & GPW510B'i beraber kullanarak İç Kenar Frezeleme işleminin uygulanması

Kenar Freze Örnekleri

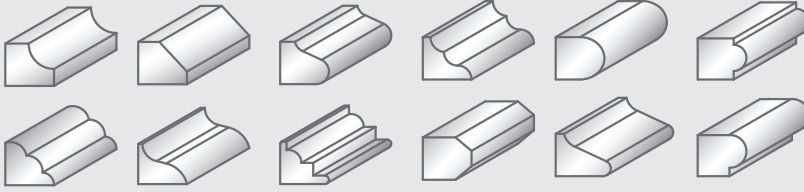

GPW510A

Havalı Kenar Frezeleme Makinası



☑ Dış Kenar Frezeleme

Maks. Profil Kalınlığı	2-3 cm.
Maks. Devir Hızı	9.000 rpm
Güç	2.5 HP (1,864 W)
Mil Ölçüsü	Ø22.2x10mmxM10xP1.5
Maks. Profil Bıçağı Çapı	Ø 80 mm.
Ağırlık	14,50 kg.
Uzunluk	300 mm.
Genişlik	210 mm.
Yükseklik	270 mm.
Hava Tüketimi	1.13 m ³ /dak.
Hava Girişi	1/4"
Hortum Ölçüsü	10 mm.
Hava Basıncı	90 psi (6.3 kg./cm ²)
Gürültü Seviyesi	82.5 dBA
Kullanım Alanları	Mermer ve Taş Sanayinde Dış kenar ve Eğimli frezeleme işleminin rahat ve akıcı bir şekilde yapılabilmesini sağlar.

GPW510A Yedek Freze Bıçağı

PRO-CUT Mermer Kenar Frezeleme Bıçağını Kullanır



KOD	MERMER KALINLIĞI
PR50961	20 mm.
PR50963	30 mm.
PR50965	40 mm.

GPW510B

Vakumlu Tabla



☑ 510A ile birlikte İç Kenar Frezeleme

Ağırlık	7.10 kg.
Uzunluk	350 mm.
Genişlik	350 mm.
Yükseklik	210 mm.
Minimum Çap	128 mm.
Maksimum Çap	430 mm.
Kullanım Alanları	GPW510A ile beraber kullanılarak İç kenar frezeleme ve Düzgün, Eğimli, Oval frezeleme işleminin rahat bir şekilde yapılabilmesini sağlar.

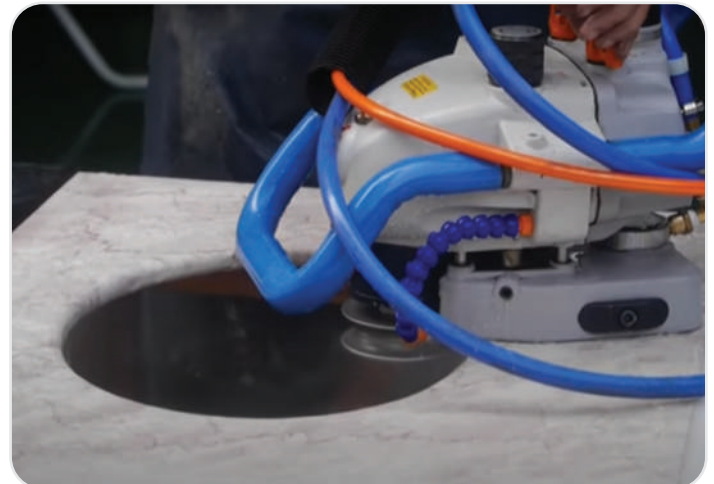

HAVALI SULU TAŞLAMALAR

GPW212

Havalı Sulu Taşlama



<input checked="" type="checkbox"/>	Su Regülatörü
<input checked="" type="checkbox"/>	Önden Hava Tahliye
<input checked="" type="checkbox"/>	BasıncıDöküm Gövde
Ped Ölçüsü	Ø 140 mm.
Mil Ölçüsü	M14
Maks. Devir Hızı	2.800 rpm
Güç	0.62 HP
Su Hortumu	4 mm. (Bakır)
Net Ağırlık	2.20 kg.
Uzunluk	430 mm.
Hava Tüketimi	0.46 m ³ /dak.
Hava Girişi	1/4"
Hortum Ölçüsü	6.5 mm.
Hava Basıncı	90 psi (6.3 kg./cm ²)
Gürültü Seviyesi	95 dBA
SarsıntıSeviyesi	<2.5 m/S ²
Kullanım Alanları	Mermer ve taş sanayinde vbg yüzeylerin temizliğinde kullanılır.
Koli Miktarı	6 adet

GPW211

Havalı Sulu Taşlama



<input checked="" type="checkbox"/>	Su Regülatörü
<input checked="" type="checkbox"/>	Önden Hava Tahliye
<input checked="" type="checkbox"/>	BasıncıDöküm Gövde
Ped Ölçüsü	Ø 140 mm.
Mil Ölçüsü	M14
Maks. Devir Hızı	5.000 rpm
Güç	0.62 HP
Su Hortumu	4 mm. (Bakır)
Net Ağırlık	2.20 kg.
Uzunluk	430 mm.
Hava Tüketimi	0.46 m ³ /dak.
Hava Girişi	1/4"
Hortum Ölçüsü	6.5 mm.
Hava Basıncı	90 psi (6.3 kg./cm ²)
Gürültü Seviyesi	97 dBA
SarsıntıSeviyesi	<2.5 m/S ²
Kullanım Alanları	Mermer ve taş sanayinde vbg yüzeylerin temizliğinde kullanılır.
Koli Miktarı	6 adet

GPW216

Havalı Sulu Taşlama



Disk Ölçüsü	Ø 140 mm.
Mil Ölçüsü	M14
Maks. Devir Hızı	7.000 rpm
Güç	0.93 HP
Su Hortumu	4 mm. (Bakır)
Net Ağırlık	3.20 kg.
Uzunluk	430 mm.
Hava Tüketimi	0.74 m ³ /dak.
Hava Girişi	3/8"
Hortum Ölçüsü	11 mm.
Hava Basıncı	90 psi (6.3 kg./cm ²)
Gürültü Seviyesi	93 dBA
Sarsıntı Seviyesi	<2.5 m/S ²
Kullanım Alanları	Mermer ve taş sanayinde vbg yüzeylerin temizliğinde ve kesiminde kullanılır.
Koli Miktarı	6 adet

GPW215

Havalı Sulu Taşlama



Disk Ölçüsü	Ø 140 mm.
Mil Ölçüsü	M14
Maks. Devir Hızı	11.000 rpm
Güç	0.61 HP
Su Hortumu	4 mm. (Bakır)
Net Ağırlık	2.00 kg.
Uzunluk	350 mm.
Hava Tüketimi	0.60 m ³ /dak.
Hava Girişi	1/4"
Hortum Ölçüsü	8 mm.
Hava Basıncı	90 psi (6.3 kg./cm ²)
Gürültü Seviyesi	92 dBA
Sarsıntı Seviyesi	<2.5 m/S ²
Kullanım Alanları	Mermer ve taş sanayinde vbg yüzeylerin temizliğinde kullanılır.
Koli Miktarı	6 adet

GPW218L

Havalı Sulu Taşlama



<input checked="" type="checkbox"/>	Emniyet Mandalı
<input checked="" type="checkbox"/>	Arkadan Hava Tahliye
Disk Ölçüsü	Ø 80 mm.
Mil Ölçüsü	M14
Maks. Devir Hızı	5.000 rpm
Güç	0.43 HP
Su Hortumu	4 mm. (Bakır)
Net Ağırlık	1.27 kg.
Uzunluk	250 mm.
Hava Tüketimi	0.42 m ³ /dak.
Hava Girişi	1/8"
Hortum Ölçüsü	6.5 mm.
Hava Basıncı	90 psi (6.3 kg./cm ²)
Gürültü Seviyesi	84 dBA
Sarsıntı Seviyesi	<2.5 m/S ²
Kullanım Alanları	Güçlü ve hafif yapısıyla Mermer ve Taş sanayinde yüzey temizliğinde vbg kullanılır.
Koli Miktarı	8 adet

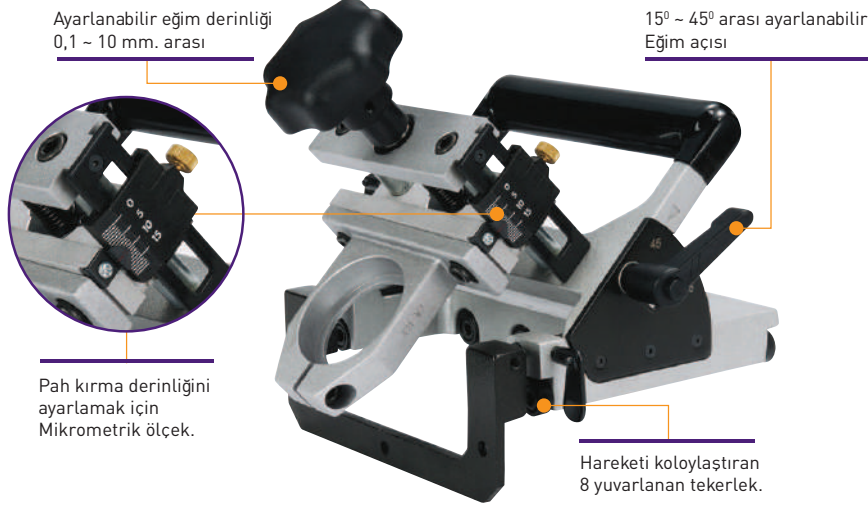

GPW218L YARDIMCI KENAR PARLATMA TABANLARI
GPWA01
15° ~ 45° Kenar Parlatma

Eğim Açısı	15° ~ 45° arası
Eğim Derinliği	0,1 ~ 10 mm. arası
Maks. Zımpara Tabanı	100 mm. (4")
Uzunluk	200 mm.
Genişlik	185 mm.
Yükseklik	170 mm.
Ağırlık	1,62 kg.
Koli Miktarı	8 adet

Kelepçe Çapı:	
GPW-7 / 7L için	52,5 mm.
GPW-218 / 218L, GPW-220 / 220L için	54,5 mm.
Kullanım Alanları	
GPW218L Havalı Sulu Taşlamanın Granit, Mermer, Taş yüzeylerde 15° ~ 45° kenar parlatma yapmasını sağlar.	

* GPW218L modeli ayrıca satın alınmalıdır.

GPWA01

GPWA01

GPWA02B
GPWA02B
90° Kenar Parlatma

Parlatma Kalınlığı:	
4" Ped için	5 ~ 50 mm. arası
3" Ped için	5 ~ 35 mm. arası
Maks. Zımpara Tabanı	100 mm. (4")
Uzunluk	196 mm.
Genişlik	150 mm.
Yükseklik	160 mm.
Ağırlık	1,62 kg.
Koli Miktarı	8 adet

Kelepçe Çapı:	
GPW-7 / 7L için	52,5 mm.
GPW-218 / 218L, GPW-220 / 220L için	54,5 mm.

Kullanım Alanları	
GPW218L Havalı Sulu Taşlamanın Granit, Mermer, Taş yüzeylerde 90° kenar parlatma yapmasını sağlar.	

* GPW218L modeli ayrıca satın alınmalıdır.

GPWA02A

90° Kenar Parlatma (20~40 mm. arası)

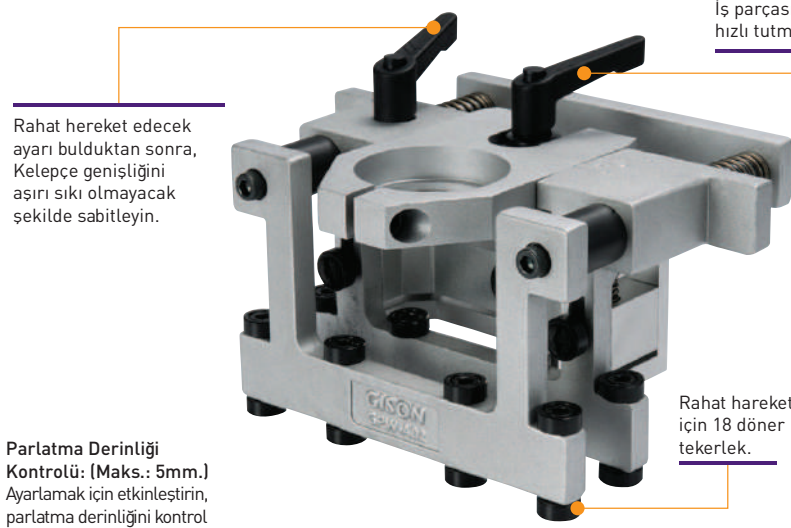

Eğim Açısı	15° ~ 45° arası
Eğim Derinliği	0,1 ~ 10 mm. arası
Maks. Zımpara Tabanı	100 mm. (4")
Uzunluk	200 mm.
Genişlik	185 mm.
Yükseklik	170 mm.
Ağırlık	1,62 kg.
Koli Miktarı	8 adet

Kelepçe Çapı:	
GPW-7 / 7L için	52,5 mm.
GPW-218 / 218L, GPW-220 / 220L için	54,5 mm.

Kullanım Alanları	GPW218L Havalı Sulu Taşlamanın Granit, Mermer, Taş yüzeylerde 15° ~ 45° kenar parlatma yapmasını sağlar.
-------------------	--

* GPW218L modeli ayrıca satın alınmalıdır.



GPWA02A



GPWA02A

GPWA02

90° Kenar Parlatma

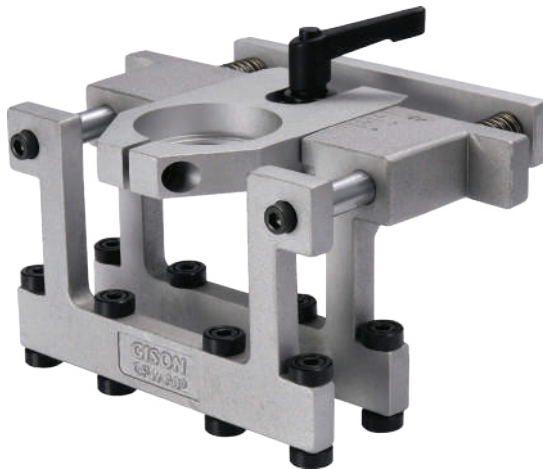

Parlatma Kalınlığı	5 ~ 40 mm. arası
Maks. Zımpara Tabanı	75 mm. (3")
Uzunluk	190 mm.
Genişlik	154 mm.
Yükseklik	134 mm.
Ağırlık	1,29 kg.
Koli Miktarı	8 adet

Kelepçe Çapı:	
GPW-7 / 7L için	52,5 mm.
GPW-218 / 218L için	54,5 mm.
GPW-220 / 220L için	54,5 mm.

Kullanım Alanları	GPW218L Havalı Sulu Taşlamanın Granit, Mermer, Taş yüzeylerde 90° kenar parlatma yapmasını sağlar.
-------------------	--

* GPW218L modeli ayrıca satın alınmalıdır.

HAVALI KALIPÇI TAŞLAMALAR
GP824T

Havalı Düz Kalıpçı Taşlama



Pens Ölçüsü	1/4" (6 mm.)
Maks. Devir Hızı	25.000 rpm
Net Ağırlık	0.46 kg.
Uzunluk	152 mm.
Hava Tüketimi	0.22 m ³ /dak.
Hava Girişi	1/4"
Hortum Ölçüsü	5 mm.
Hava Basıncı	90 psi (6.3 kg./cm ²)
Gürültü Seviyesi	87 dBA
Sarsıntı Seviyesi	<2.5 m/S ²
Kullanım Alanları	Döküm ve kaynak atölyeleri, Otomotiv ve benzer sektörlerde montaj öncesi çapak ve benzeri temizlik işleri.
Koli Miktarı	20 adet

GP824ST1

Havalı Düz Kalıpçı Taşlama



<input checked="" type="checkbox"/> Emniyet Mandalı	
Pens Ölçüsü	1/4" (6 mm.)
Maks. Devir Hızı	25.000 rpm
Net Ağırlık	0.40 kg.
Uzunluk	155 mm.
Hava Tüketimi	0.22 m ³ /dak.
Hava Girişi	1/4"
Hortum Ölçüsü	5 mm.
Hava Basıncı	90 psi (6.3 kg./cm ²)
Gürültü Seviyesi	86 dBA
Sarsıntı Seviyesi	<2.5 m/S ²
Kullanım Alanları	Döküm ve kaynak atölyeleri, Otomotiv ve benzer sektörlerde montaj öncesi çapak ve benzeri temizlik işleri.
Koli Miktarı	12 adet

GP824

Havalı Düz Kalıpçı Taşlama



<input checked="" type="checkbox"/> Emniyet Mandalı	
Pens Ölçüsü	1/4" (6 mm.)
Maks. Devir Hızı	22.000 rpm
Net Ağırlık	0.70 kg.
Uzunluk	168 mm.
Hava Tüketimi	0.22 m ³ /dak.
Hava Girişi	1/4"
Hortum Ölçüsü	5 mm.
Hava Basıncı	90 psi (6.3 kg./cm ²)
Gürültü Seviyesi	90 dBA
Sarsıntı Seviyesi	<2.5 m/S ²
Kullanım Alanları	Döküm ve kaynak atölyeleri, Otomotiv ve benzer sektörlerde montaj öncesi çapak ve benzeri temizlik işleri.
Koli Miktarı	20 adet

GP824K

Havalı Düz Kalıpçı Taşlama Seti



Açıklama	
6 mm.'lik (GP824) kalıpçı taşlamaya ilave olarak aşağıdaki listedeki aksesuarları içeren set.	
Set İçeriği	
GP824 Kalıpçı Taşlama	1 Adet
3 mm. (1/8") Pens	1 Adet
6 mm. (1/4") Kalıpçı Taş	5 Adet
3 mm. (1/8") Kalıpçı Taş	5 Adet
Hızlı Hava Bağlantısı	1 Adet
Altıgen Anahtar	2 Adet
Plastik Taşıma Çantası	1 Adet
Koli Miktarı	10 adet

GP824EA

Havalı Düz Kalıpçı Taşlama



<input checked="" type="checkbox"/> Uzun	
Pens Ölçüsü	1/4" (6 mm.)
Maks. Devir Hızı	20.000 rpm
Net Ağırlık	1.15 kg.
Uzunluk	333 mm.
Hava Tüketimi	0.23 m ³ /dak.
Hava Girişi	1/4"
Hortum Ölçüsü	5 mm.
Hava Basıncı	90 psi (6.3 kg./cm ²)
Gürültü Seviyesi	99 dBA
Sarsıntı Seviyesi	<2.5 m/S ²
Kullanım Alanları	Döküm ve kaynak atölyeleri, Otomotiv ve benzer sektörlerde montaj öncesi çapak ve benzeri temizlik işleri.
Koli Miktarı	16 adet

GP824F1

Havalı Düz Kalıpçı Taşlama



<input checked="" type="checkbox"/> Uzun	
<input checked="" type="checkbox"/> Düşük Devir Hızı	
<input checked="" type="checkbox"/> Emniyet Mandalı	
Pens Ölçüsü	1/4" (6 mm.)
Maks. Devir Hızı	3.500 rpm
Net Ağırlık	0.89 kg.
Uzunluk	218 mm.
Hava Tüketimi	0.23 m ³ /dak.
Hava Girişi	1/4"-PT
Hortum Ölçüsü	6.5 mm.
Hava Basıncı	90 psi (6.3 kg./cm ²)
Gürültü Seviyesi	86 dBA
Sarsıntı Seviyesi	<2.5 m/S ²
Kullanım Alanları	Döküm ve kaynak atölyeleri, Otomotiv ve benzer sektörlerde montaj öncesi çapak ve benzeri temizlik işleri.
Koli Miktarı	20 adet

GP824STE

Havalı Düz Kalıpçı Taşlama



<input checked="" type="checkbox"/> Uzun	
<input checked="" type="checkbox"/> Emniyet Mandalı	
Pens Ölçüsü	1/4" (6 mm.)
Maks. Devir Hızı	22.000 rpm
Net Ağırlık	0.80 kg.
Uzunluk	280 mm.
Hava Tüketimi	0.23 m ³ /dak.
Hava Girişi	1/4"
Hortum Ölçüsü	5 mm.
Hava Basıncı	90 psi (6.3 kg./cm ²)
Gürültü Seviyesi	85 dBA
Sarsıntı Seviyesi	<2.5 m/S ²
Kullanım Alanları	Döküm ve kaynak atölyeleri, Otomotiv ve benzer sektörlerde montaj öncesi çapak ve benzeri temizlik işleri.
Koli Miktarı	12 adet

GP824TA

Havalı Köşe Kalıpçı Taşlama



<input checked="" type="checkbox"/>	90° Köşe
Pens Ölçüsü	1/4" (6 mm.)
Maks. Devir Hızı	25.000 rpm
Net Ağırlık	0.62 kg.
Uzunluk	154 mm.
Hava Tüketimi	0.22 m ³ /dak.
Hava Girişi	1/4"
Hortum Ölçüsü	5 mm.
Hava Basıncı	90 psi (6.3 kg./cm ²)
Gürültü Seviyesi	94 dBA
Sarsıntı Seviyesi	<2.5 m/S ²
Kullanım Alanları	Döküm ve kaynak atölyeleri, Otomotiv ve benzer sektörlerde montaj öncesi çapak ve benzeri temizlik işleri.
Koli Miktarı	20 adet

GP824STA1

Havalı Köşe Kalıpçı Taşlama



<input checked="" type="checkbox"/>	90° Köşe
<input checked="" type="checkbox"/>	Emniyet Mandalı
Pens Ölçüsü	1/4" (6 mm.)
Maks. Devir Hızı	20.000 rpm
Net Ağırlık	0.50 kg.
Uzunluk	155 mm.
Hava Tüketimi	0.23 m ³ /dak.
Hava Girişi	1/4"
Hortum Ölçüsü	5 mm.
Hava Basıncı	90 psi (6.3 kg./cm ²)
Gürültü Seviyesi	87 dBA
Sarsıntı Seviyesi	<2.5 m/S ²
Kullanım Alanları	Döküm ve kaynak atölyeleri, Otomotiv ve benzer sektörlerde montaj öncesi çapak ve benzeri temizlik işleri.
Koli Miktarı	12 adet

GP824TB

Havalı Ağır Hizmet Kalıpçı Taşlama



<input checked="" type="checkbox"/>	Ağız Hizmet
Disk Ölçüsü	65 x 30.7 mm.
Maks. Devir Hızı	2.500 rpm
Net Ağırlık	0.89 kg.
Uzunluk	205 mm.
Hava Tüketimi	0.22 m ³ /dak.
Hava Girişi	1/4"
Hortum Ölçüsü	6.5 mm.
Hava Basıncı	90 psi (6.3 kg./cm ²)
Gürültü Seviyesi	95 dBA
Sarsıntı Seviyesi	<2.5 m/S ²
Kullanım Alanları	Döküm ve kaynak atölyeleri, Otomotiv ve benzer sektörlerde montaj öncesi çapak ve benzeri temizlik işleri.
Koli Miktarı	10 adet

GP824SF

Havalı Ağır Hizmet Kalıpçı Taşlama



<input checked="" type="checkbox"/>	Ağız Hizmet
Disk Ölçüsü	90 mm.
Maks. Devir Hızı	3.600 rpm
Net Ağırlık	0.84 kg.
Uzunluk	225 mm.
Hava Tüketimi	0.08 m ³ /dak.
Hava Girişi	1/4"
Hortum Ölçüsü	6.5 mm.
Hava Basıncı	90 psi (6.3 kg./cm ²)
Gürültü Seviyesi	84 dBA
Sarsıntı Seviyesi	<2.5 m/S ²
Kullanım Alanları	Döküm ve kaynak atölyeleri, Otomotiv ve benzer sektörlerde montaj öncesi çapak ve benzeri temizlik işleri.
Koli Miktarı	12 adet

GP8240B

Havalı Mikro Kalıpçı Taşlama



Pens Ölçüsü	1/8" (3 mm.)
Maks. Devir Hızı	54.000 rpm
Net Ağırlık	0.23 kg.
Uzunluk	132 mm.
Hava Tüketimi	0.16 m ³ /dak.
Hava Girişi	1/4"
Hortum Ölçüsü	5 mm.
Hava Basıncı	90 psi (6.3 kg./cm ²)
Gürültü Seviyesi	84 dBA
Sarsıntı Seviyesi	<2.5 m/S ²
Kullanım Alanları	Genellikle kuyumculuk sektöründe ve diğer hassas temizlik işlerinin gerektiği sektörlerde kullanılır.
Koli Miktarı	20 adet

GP8242B

Havalı Mikro Kalıpçı Taşlama



Pens Ölçüsü	1/8" (3 mm.)
Maks. Devir Hızı	70.000 rpm
Net Ağırlık	0.23 kg.
Uzunluk	132 mm.
Hava Tüketimi	0.16 m ³ /dak.
Hava Girişi	1/4"
Hortum Ölçüsü	5 mm.
Hava Basıncı	90 psi (6.3 kg./cm ²)
Gürültü Seviyesi	80 dBA
Sarsıntı Seviyesi	<2.5 m/S ²
Kullanım Alanları	Genellikle kuyumculuk sektöründe ve diğer hassas temizlik işlerinin gerektiği sektörlerde kullanılır.
Koli Miktarı	20 adet

GP8243B

Havalı Mikro Kalıpçı Taşlama



Pens Ölçüsü	1/8" (3 mm.)
Maks. Devir Hızı	60.000 rpm
Net Ağırlık	0.23 kg.
Uzunluk	132 mm.
Hava Tüketimi	0.16 m ³ /dak.
Hava Girişi	1/4"
Hortum Ölçüsü	5 mm.
Hava Basıncı	90 psi (6.3 kg./cm ²)
Gürültü Seviyesi	82 dBA
Sarsıntı Seviyesi	<2.5 m/S ²
Kullanım Alanları	Genellikle kuyumculuk sektöründe ve diğer hassas temizlik işlerinin gerektiği sektörlerde kullanılır.
Koli Miktarı	20 adet

GP8241

Havalı Açılı Mikro Kalıpçı Taşlama



<input checked="" type="checkbox"/>	Açılı
Disk Ölçüsü	30 mm.
Maks. Devir Hızı	22.000 rpm
Net Ağırlık	0.54 kg.
Uzunluk	136 mm.
Hava Tüketimi	0.20 m ³ /dak.
Hava Girişi	1/4"
Hortum Ölçüsü	5 mm.
Hava Basıncı	90 psi (6.3 kg./cm ²)
Gürültü Seviyesi	83 dBA
Sarsıntı Seviyesi	<2.5 m/S ²
Kullanım Alanları	Genellikle kuyumculuk sektöründe ve diğer hassas temizlik işlerinin gerektiği sektörlerde kullanılır.
Koli Miktarı	20 adet

HAVALI KESKİ, KAZIYICI, KALAFAT ÇEKİCİ
GP250C

Havalı Keski

Made in Taiwan

<input checked="" type="checkbox"/>	Kabızlı
Keski Sapı	Yuvarlak (10.2 mm.)
Darbe Hızı	2.100 bpm
Darbe Uzunluğu	89 mm.
Net Ağırlık	2.00 kg.
Uzunluk	225 mm.
Hava Tüketimi	0.11 m ³ /dak.
Hava Girişi	1/4"
Hortum Ölçüsü	6.5 mm.
Hava Basıncı	90 psi (6.3 kg./cm ²)
Gürültü Seviyesi	96 dBA
Sarsıntı/Seviyesi	13.5 m/S ²
Kullanım Alanları	Pas, boya ve benzer kazıma işlerinde, inşaatlarda dekoratif maksatlı kazıma işlerinde vb. kullanmak için uygundur.
Koli Miktarı	10 adet

GP150SQ

Havalı Keski

Made in Taiwan

<input checked="" type="checkbox"/>	Kabızlı
Keski Sapı	Yuvarlak (10.2 mm.)
Darbe Hızı	4.500 bpm
Darbe Uzunluğu	41 mm.
Net Ağırlık	1.36 kg.
Uzunluk	133 mm.
Hava Tüketimi	0.11 m ³ /dak.
Hava Girişi	1/4"
Hortum Ölçüsü	6.5 mm.
Hava Basıncı	90 psi (6.3 kg./cm ²)
Gürültü Seviyesi	99 dBA
Sarsıntı/Seviyesi	15.0 m/S ²
Kullanım Alanları	Pas, boya ve benzer kazıma işlerinde, inşaatlarda dekoratif maksatlı kazıma işlerinde vb. kullanmak için uygundur.
Koli Miktarı	10 adet

GPW4500

Havalı Mini Keski

Made in Taiwan

<input checked="" type="checkbox"/>	Mini
<input checked="" type="checkbox"/>	Kabızlı
<input checked="" type="checkbox"/>	Dahili Regülatör
<input checked="" type="checkbox"/>	Hava Egsos Yönü Ayarlanabilir.
Keski Sapı	Yuvarlak (10.2mm)
Darbe Hızı	4500 bpm
Darbe Uzunluğu	36 mm
Net Ağırlık	0.73 kg
Uzunluk	155mm
Hava Tüketimi	0.12m ³ /dak.
Hava Girişi	1/4"
Hortum Ölçüsü	6.5mm
Hava Basma	90 psi(6.3kg/cm ²)
Görüntü Seviyesi	92 dBA
Kullanım Alanları	Çini, Gravier, Fayans vb. hafif kazıma ve sökme işlerinde kullanmak için uygundur.
Koli Miktarı	

GP190K

Havalı Keski Seti

Made in Taiwan

Set İçeriği	
GP190 Kabızlı Keski	1 Adet
Keski(Yuvarlak Saplı)	5 Adet
Tutucu Yay	1 Adet
Mini Yağlayıcı	1 Adet
Hızlı Hava Bağlantısı	1 Adet
Plastik Taşıma Çantası	1 Adet

Açıklama	
Yandaki listedeki aksesuarları içeren kabızlı keski (GP190) seti.	
<input checked="" type="checkbox"/>	Kabızlı
Keski Sapı	Yuvarlak (10.2 mm.)
Darbe Hızı	3.200 bpm
Darbe Uzunluğu	67 mm.
Net Ağırlık	1.60 kg.
Uzunluk	190 mm.
Hava Tüketimi	0.11 m ³ /dak.
Hava Girişi	1/4"
Hortum Ölçüsü	6.5 mm.
Hava Basıncı	90 psi (6.3 kg./cm ²)
Gürültü Seviyesi	99 dBA
Sarsıntı/Seviyesi	13.7 m/S ²
Koli Miktarı	10 adet

GP131

Havalı Kalem Keski

Made in Taiwan

<input checked="" type="checkbox"/>	Kalem
Keski Sapı	Standart (Yassı)
Darbe Hızı	4.800 bpm
Net Ağırlık	0.70 kg.
Uzunluk	248 mm.
Hava Tüketimi	0.30 m ³ /dak.
Hava Girişi	1/4"
Hortum Ölçüsü	8 mm.
Hava Basıncı	90 psi (6.3 kg./cm ²)
Gürültü Seviyesi	86 dBA
Sarsıntı Seviyesi	9.5 m/S ²
Kullanım Alanları	Pas, boya ve benzer pek çok kazıma işinde kullanıma uygundur.
Koli Miktarı	20 adet

Yedek Havalı Keski Uçları

GP924015 (Yassı Keski)	GP922030 (Yassı Keski)	GP922030R (Eğri Keski)	GP922031 (Sivri Keski)	GPHT04RS (4'lü Set)
<input checked="" type="checkbox"/> Yuvarlak Sap <input checked="" type="checkbox"/> GP8511 için	<input checked="" type="checkbox"/> Dört Köşe Sap <input checked="" type="checkbox"/> GP851E için	<input checked="" type="checkbox"/> Dört Köşe Sap <input checked="" type="checkbox"/> GP851E için	<input checked="" type="checkbox"/> Dört Köşe Sap <input checked="" type="checkbox"/> GP851E için	<input checked="" type="checkbox"/> Yuvarlak Sap <input checked="" type="checkbox"/> GP150SQ, GP190, GP250C için
				

GP851E

Havalı Keski + Kazıyıcı (Çivili Raspa)

Made in Taiwan

<input checked="" type="checkbox"/>	2'si Bir Arada Tasarım
Keski Sapı	Dört Köşe
Çivi (Ölçü x Adet)	3 mm. x 19 adet
Darbe Hızı	4.400 bpm
Net Ağırlık	2.70 kg.
Uzunluk	410 mm.
Hava Tüketimi	0.23 m ³ /dak.
Hava Girişi	1/4"
Hortum Ölçüsü	8 mm.
Hava Basıncı	90 psi (6.3 kg./cm ²)
Gürültü Seviyesi	90 dBA
Sarsıntı/Seviyesi	14.5 m/S ²
Kullanım Alanları	İhtiyaca göre Keski veya Kazıyıcı (Çivili Raspa) özellikleriyle pas, boya ve benzer kazıma işlerinde kullanıma uygundur.
Koli Miktarı	6 adet

GP851I

Havalı Keski + Kazıyıcı (Çivili Raspa)

Made in Taiwan

<input checked="" type="checkbox"/>	2'si Bir Arada Tasarım
<input checked="" type="checkbox"/>	Paketten Keski Ucu Çıkmaz
Keski Sapı	Yuvarlak
Çivi (Ölçü x Adet)	3 mm. x 12 adet
Darbe Hızı	4.800 bpm
Net Ağırlık	1.19 kg.
Uzunluk	290 mm.
Hava Tüketimi	0.12 m ³ /dak.
Hava Girişi	1/4"
Hortum Ölçüsü	8 mm.
Hava Basıncı	90 psi (6.3 kg./cm ²)
Gürültü Seviyesi	91 dBA
Sarsıntı/Seviyesi	14.5 m/S ²
Kullanım Alanları	İhtiyaca göre Keski veya Kazıyıcı (Çivili Raspa) özellikleriyle pas, boya ve benzer kazıma işlerinde kullanıma uygundur.
Koli Miktarı	10 adet

GP851H

Havalı Kazıyıcı (Çivili Raspa)



<input checked="" type="checkbox"/>	Kabızlı	
Çivi (Ölçü x Adet)	3 mm. x 19 adet	
Darbe Hızı	4.000 bpm	
Net Ağırlık	2.10 kg.	
Uzunluk	325 mm.	
Hava Tüketimi	0.12 m ³ /dak.	
Hava Girişi	1/4"	
Hortum Ölçüsü	8 mm.	
Hava Basıncı	90 psi (6.3 kg./cm ²)	
Gürültü Seviyesi	91 dBA	
Sarsıntı Seviyesi	14.5 m/S ²	
Kullanım Alanları	Çivili yapıyla özellikle pas, boya ve benzer kazıma işlerinde kullanmak için uygundur.	
Koli Miktarı	10 adet	

GP851B

Havalı Kazıyıcı (Çivili Raspa)



<input checked="" type="checkbox"/>	Kabızlı	
Çivi (Ölçü x Adet)	3 mm. x 19 adet	
Darbe Hızı	3.700 bpm	
Net Ağırlık	2.60 kg.	
Uzunluk	250 mm.	
Hava Tüketimi	0.16 m ³ /dak.	
Hava Girişi	1/4"	
Hortum Ölçüsü	8 mm.	
Hava Basıncı	90 psi (6.3 kg./cm ²)	
Gürültü Seviyesi	106 dBA	
Sarsıntı Seviyesi	8.7 m/S ²	
Kullanım Alanları	Çivili yapıyla özellikle pas, boya ve benzer kazıma işlerinde kullanmak için uygundur.	
Koli Miktarı	6 adet	

GP851P

Havalı Kazıyıcı (Çivili Raspa)



<input checked="" type="checkbox"/>	Kabızlı	
Çivi (Ölçü x Adet)	3 mm. x 28 adet	
Darbe Hızı	3.800 bpm	
Net Ağırlık	3.50 kg.	
Uzunluk	360 mm.	
Hava Tüketimi	0.25 m ³ /dak.	
Hava Girişi	3/8"	
Hortum Ölçüsü	8 mm.	
Hava Basıncı	90 psi (6.3 kg./cm ²)	
Gürültü Seviyesi	93 dBA	
Sarsıntı Seviyesi	14.6 m/S ²	
Kullanım Alanları	Çivili yapıyla özellikle pas, boya ve benzer kazıma işlerinde kullanmak için uygundur.	
Koli Miktarı	6 adet	

Yedek Havalı Kazıyıcı (Çivili Raspa) Çivi Setleri

GP922024

(3 mm. x 19 adetli Set)

GP851B, GP851E, GP851H, GP851P için



GP924016

(3 mm. x 12 adetli Set)

GP851i için



GP891H

Havalı Kalafat Çekici



Murç Sapı	Altı Köşe (12.80mm.)
Darbe Hızı	3.600 bpm
Darbe Uzunluğu	50 mm.
Net Ağırlık	2.80 kg.
Uzunluk	254 mm.
Hava Tüketimi	0.35 m ³ /dak.
Hava Girişi	3/8"
Hortum Ölçüsü	8 mm.
Hava Basıncı	90 psi (6.3 kg./cm ²)
Gürültü Seviyesi	92 dBA
Sarsıntı Seviyesi	10.4 m/S ²
Kullanım Alanları	Tersanelerde, fabrikalarda, dökümlerinde, inşaat sektöründe vbg. çeşitli kırma işleri için kullanılır.
Koli Miktarı	6 adet

GP892H

Havalı Kalafat Çekici



Murç Sapı	Altı Köşe (14.50mm.)
Darbe Hızı	2.500 bpm
Darbe Uzunluğu	25.4 mm.
Net Ağırlık	6.50 kg.
Uzunluk	388 mm.
Hava Tüketimi	0.80 m ³ /dak.
Hava Girişi	3/8"
Hortum Ölçüsü	8 mm.
Hava Basıncı	90 psi (6.3 kg./cm ²)
Gürültü Seviyesi	105 dBA
Sarsıntı Seviyesi	11.0 m/S ²
Kullanım Alanları	Tersanelerde, fabrikalarda, dökümlerinde, inşaat sektöründe vbg. çeşitli kırma işleri için kullanılır.
Koli Miktarı	62 adet

GP893H

Havalı Kalafat Çekici



Murç Sapı	Altı Köşe (14.50mm.)
Darbe Hızı	2.300 bpm
Darbe Uzunluğu	51 mm.
Net Ağırlık	7.00 kg.
Uzunluk	410 mm.
Hava Tüketimi	0.85 m ³ /dak.
Hava Girişi	3/8"
Hortum Ölçüsü	8 mm.
Hava Basıncı	90 psi (6.3 kg./cm ²)
Gürültü Seviyesi	100 dBA
Sarsıntı Seviyesi	11.0 m/S ²
Kullanım Alanları	Tersanelerde, fabrikalarda, dökümlerinde, inşaat sektöründe vbg. çeşitli kırma işleri için kullanılır.
Koli Miktarı	6 adet

Yedek Havalı Kalafat Çekici Murçları

GPCHI01FH

(Yassı Keski)

Altı Köşe Sap
 GP891H için



GPCHI01PH

(Sivri Keski)

Altı Köşe Sap
 GP891H için



GPCHI02FH

(Yassı Keski)

Altı Köşe Sap
 GP892H, GP893H için



GPCHI02PH

(Sivri Keski)

Altı Köşe Sap
 GP892H, GP893H için



HAVALI RASKETA (RASPALAMA)

GP923

Havali Raskete (Raspalama)



Darbe Uzunluğu	15 mm.
Darbe Hızı	7.200 bpm
Net Ağırlık	1.90 kg.
Uzunluk	480 mm.
Hava Tüketimi	0.30 m ³ /dak.
Hava Girişi	1/4"
Hortum Ölçüsü	8 mm.
Hava Basıncı	90 psi (6.3 kg./cm ²)
Gürültü Seviyesi	90 dBA
Sarsıntı Seviyesi	35.1 m/S ²
Kullanım Alanları	Pas, boya ve benzer kazıma işleri.
Koli Miktarı	10 adet

GP923A

Havali Raskete (Raspalama)



<input checked="" type="checkbox"/> 3 Kafalı	
Darbe Uzunluğu	22.5 mm.
Darbe Hızı	2.800 bpm
Net Ağırlık	3.90 kg.
Uzunluk	469 mm.
Hava Tüketimi	0.33 m ³ /dak.
Hava Girişi	3/8"
Hortum Ölçüsü	8 mm.
Hava Basıncı	90 psi (6.3 kg./cm ²)
Gürültü Seviyesi	92 dBA
Sarsıntı Seviyesi	13.3 m/S ²
Kullanım Alanları	Yoğun Pas, boya ve benzer kazıma işleri.
Koli Miktarı	4 adet

HAVALI KUMLAMA TABANCASI

GP970

Havali Kumlama Tabancası



Kumlama İşlemi Öncesi



Kumlama İşlemi Sonrası



<input checked="" type="checkbox"/> 3 adet Kumlama Ucu	
<input checked="" type="checkbox"/> 1 adet Desen Şablonu	
Net Ağırlık	0.90 kg.
Uzunluk	215 mm.
Hava Tüketimi	0.24 m ³ /dak.
Hava Girişi	1/4"
Hortum Ölçüsü	6.5 mm.
Hava Basıncı	90 psi (6.3 kg./cm ²)
Gürültü Seviyesi	95 dBA
Kullanım Alanları	Paslı yüzeylerin temizlenmesi, cam vitray işlerinde, cam üzerine desen çizilmesinde ve bunun gibi işlerde kullanılır.
Koli Miktarı	10 adet

HAVALI METAL LEVHA MAKASLARI

GP838STN

Havali Nibler Kesim Metal Levha Makası



<input checked="" type="checkbox"/> Nibler (İç Kesim İçin)	
Kesme Kapasitesi	•Çelik: 1.2 mm. •Alüminyum: 1.6 mm.
Maks. Devir Hızı	2.600 rpm
Net Ağırlık	0.98 kg.
Uzunluk	188 mm.
Hava Tüketimi	0.08 m ³ /dak.
Hava Girişi	1/4"
Hortum Ölçüsü	9.5 mm.
Hava Basıncı	90 psi (6.3 kg./cm ²)
Gürültü Seviyesi	86 dBA
Sarsıntı Seviyesi	<2.5 m/S ²
Kullanım Alanları	Seri ve kolay bir şekilde şekilli metal levha kesim işlerinde kullanılır.
Koli Miktarı	12 adet

GP838ST

Havali Düz Kesim Metal Levha Makası



<input checked="" type="checkbox"/> Düz (Dış Kesim İçin)	
<input checked="" type="checkbox"/> Kalem	
Kesme Kapasitesi	•Çelik: 1.2 mm. •Alüminyum: 1.6 mm.
Maks. Devir Hızı	2.600 rpm
Net Ağırlık	1.00 kg.
Uzunluk	240 mm.
Hava Tüketimi	0.08 m ³ /dak.
Hava Girişi	1/4"
Hortum Ölçüsü	10 mm.
Hava Basıncı	90 psi (6.3 kg./cm ²)
Gürültü Seviyesi	84 dBA
Sarsıntı Seviyesi	<2.5 m/S ²
Kullanım Alanları	Seri ve kolay bir şekilde şekilli metal levha kesim işlerinde kullanılır.
Koli Miktarı	12 adet

GP838C

Havali Düz Kesim Metal Levha Makası



<input checked="" type="checkbox"/> Düz (Dış Kesim İçin)	
<input checked="" type="checkbox"/> Kabzalı	
Kesme Kapasitesi	•Çelik: 1.2 mm. •Alüminyum: 1.6 mm.
Maks. Devir Hızı	2.100 rpm
Net Ağırlık	1.33 kg.
Uzunluk	215 mm.
Hava Tüketimi	0.18 m ³ /dak.
Hava Girişi	1/4"
Hortum Ölçüsü	6.5 mm.
Hava Basıncı	90 psi (6.3 kg./cm ²)
Gürültü Seviyesi	85 dBA
Sarsıntı Seviyesi	4.0 m/S ²
Kullanım Alanları	Seri ve kolay bir şekilde metal levha kesim işlerinde kullanılır.
Koli Miktarı	10 adet

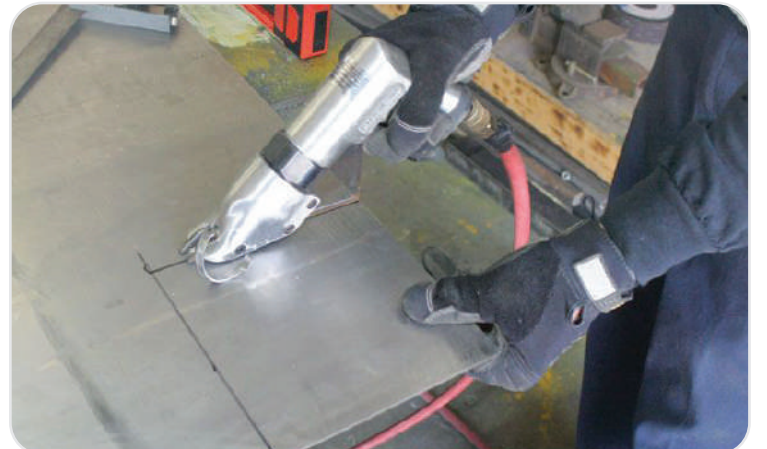

HAVALI TESTERE VE EĞELER

GP848B

Havali Kılıç Testere



<input checked="" type="checkbox"/>	Emniyet Mandalı
Kesme Kapasitesi	1.6 mm.
Darbe Hızı	9.000 bpm
Darbe Uzunluğu	10 mm.
Net Ağırlık	0.60 kg.
Uzunluk	276 mm.
Hava Tüketimi	0.25 m ³ /dak.
Hava Girişi	1/4"
Hortum Ölçüsü	6.5 mm.
Hava Basıncı	90 psi (6.3 kg./cm ²)
Gürültü Seviyesi	87 dBA
Sarsıntı Seviyesi	15.0 m/S ²
Kullanım Alanları	Sarı, alüminyum, plastik gibi malzemelerde çapaksız kesim yapmak için kullanılır. Genellikle oto kaporta atölyelerinde kullanılır.
Koli Miktarı	20 adet

GP948

Havali Eğe



Darbe Hızı	3.700 bpm
Darbe Uzunluğu	10 mm.
Net Ağırlık	1.00 kg.
Uzunluk	174 mm.
Hava Tüketimi	0.24 m ³ /dak.
Hava Girişi	1/4"
Hortum Ölçüsü	6.5 mm.
Hava Basıncı	90 psi (6.3 kg./cm ²)
Gürültü Seviyesi	90 dBA
Sarsıntı Seviyesi	4.5 m/S ²
Kullanım Alanları	Seri ve kolay bir şekilde eğeleme yapmak için kullanılır.
Koli Miktarı	20 adet

Yedek Havali Kılıç Testere Bıçakları

GP848B uyumlu

GP848T uyumlu



KOD	DİŞ SAYISI	KESİME UYGUN MALZEME
GP848B4618	18	Alüminyum, plastik, ağaç
GP848B4624	24	2mm.'ye kadar metal levha
GP848B4632	32	Yumuşak metal

KOD	DİŞ SAYISI	KESİME UYGUN MALZEME
GP848T31	18	Alüminyum, plastik, ağaç
GP848T31A	24	2mm.'ye kadar metal levha
GP848T31B	32	Yumuşak metal



HAVALI OTO CAMCI BIÇAĞI VE YEDEK BIÇAKLARI

GP931

Havali Oto Camcı Biçağı



<input checked="" type="checkbox"/>	Emniyet Mandalı
Bıçak Titreşimi	20.000 titreşim/dk.
Net Ağırlık	1.00 kg.
Kafa Boyu	70 mm.
Hava Tüketimi	0.25 m ³ /dak.
Hava Girişi	1/4"
Hortum Ölçüsü	6.5 mm.
Hava Basıncı	90 psi (6.3 kg./cm ²)
Gürültü Seviyesi	82 dBA
Sarsıntı Seviyesi	3.76 m/S ²
Kullanım Alanları	Genellikle oto servislerinde binek araçların cam ayırma işlerinde ve benzer işlerde kullanılır.
Koli Miktarı	10 adet



Yedek Oto Camcı Biçakları

		
KOD GP8K ÖLÇÜ 8 mm.	KOD GP8J ÖLÇÜ 8 mm.	KOD GP8N ÖLÇÜ 24 mm.
		
KOD GP8H ÖLÇÜ 30 mm.	KOD GP8L ÖLÇÜ 35 mm.	KOD GP8G ÖLÇÜ 35 mm.
		
KOD GP8F ÖLÇÜ 35 mm.	KOD GP8P ÖLÇÜ 36 mm.	KOD GP8E ÖLÇÜ 57 mm.
		
KOD GP8Q ÖLÇÜ 63 mm.	KOD GP8M ÖLÇÜ 90 mm.	

HAVALI YANKESKİLER

GP005

Havali Yankeski



Uyumlu Bıçak	• S2 (Standart)
Net Ağırlık	134 gr.
Uzunluk	120 mm
Çap	Ø 30 mm.
Hava Tüketimi	64 cm ³ /kesim
Hava Girişi	1/4"
Hortum Ölçüsü	5.0 mm.
Hava Basıncı	90 psi (6.3 kg./cm ²)
Gürültü Seviyesi	60 dBA
Koli Miktarı	28 adet

Cihazla Beraber Gelen Standart Bıçak ve Kesme Kapasitesi



Bıçak Kodu	Tel Kesme Kapasitesi	
	Cinsi	Kalınlık
S2	Demir	0,5 mm
	Bakır	1,0 mm

GP010

Havali Yankeski



Uyumlu Bıçak	• S4 (Standart)
Net Ağırlık	189 gr.
Uzunluk	136 mm
Çap	Ø 36 mm.
Hava Tüketimi	116 cm ³ /kesim
Hava Girişi	1/4"
Hortum Ölçüsü	6.5 mm.
Hava Basıncı	90 psi (6.3 kg./cm ²)
Gürültü Seviyesi	62 dBA
Koli Miktarı	28 adet

Cihazla Beraber Gelen Standart Bıçak ve Kesme Kapasitesi



Bıçak Kodu	Tel Kesme Kapasitesi	
	Cinsi	Kalınlık
S4	Demir	1,0 mm
	Bakır	1,6 mm

GP020

Havali Yankeski



Uyumlu Bıçaklar	• S5 (Standart) • FD6
Net Ağırlık	344 gr.
Uzunluk	170 mm.
Çap	Ø 45 mm.
Hava Tüketimi	230 cm ³ /kesim
Hava Girişi	1/4"
Hortum Ölçüsü	6.5 mm.
Hava Basıncı	90 psi (6.3 kg./cm ²)
Gürültü Seviyesi	70 dBA
Koli Miktarı	35 adet

Cihazla Beraber Gelen Standart Bıçak ve Kesme Kapasitesi



Bıçak Kodu	Tel Kesme Kapasitesi	
	Cinsi	Kalınlık
S5	Demir	2,0 mm
	Bakır	2,6 mm

GP030

Havali Yankeski



Uyumlu Bıçaklar	• S8P (Standart) • FD8P
Net Ağırlık	565 gr.
Uzunluk	207 mm.
Çap	Ø 56 mm.
Hava Tüketimi	584 cm ³ /kesim
Hava Girişi	1/4"
Hortum Ölçüsü	8.0 mm.
Hava Basıncı	90 psi (6.3 kg./cm ²)
Gürültü Seviyesi	70 dBA
Koli Miktarı	35 adet

Cihazla Beraber Gelen Standart Bıçak ve Kesme Kapasitesi



Bıçak Kodu	Tel Kesme Kapasitesi	
	Cinsi	Kalınlık
S8P	Demir	2,8 mm
	Bakır	3,3 mm
	Çelik	2,0 mm
	Piyano	1,2 mm

GP040

Havali Yankeski



Uyumlu Bıçaklar	• S8P (Standart) • FD8P
Net Ağırlık	897 gr.
Uzunluk	300 mm.
Çap	Ø 56 mm.
Hava Tüketimi	956 cm ³ /kesim
Hava Girişi	1/4"
Hortum Ölçüsü	8.0 mm.
Hava Basıncı	90 psi (6.3 kg./cm ²)
Gürültü Seviyesi	70 dBA
Koli Miktarı	20 adet

Cihazla Beraber Gelen Standart Bıçak ve Kesme Kapasitesi



Bıçak Kodu	Tel Kesme Kapasitesi	
	Cinsi	Kalınlık
S8P	Demir	4,0 mm
	Bakır	4,8 mm
	Çelik	2,8 mm

Havali Yankeski Yedek Bıçakları



Bıçak Kodu	Uyumlu Yan Keski	Tel Kesme Kapasitesi	Cinsi	Kalınlık
S2	GP005		Demir	0,5mm
			Bakır	1,0mm
S4	GP010		Demir	1,0mm
			Bakır	1,6mm
S5	GP020		Demir	2,0mm
			Bakır	2,6mm
FD6	GP020		Yumuşak Plastik	5,0mm
			Sert Plastik	4,0mm
S8P	GP030		Demir	2,8mm
			Bakır	3,3mm
	GP040		Çelik	2,0mm
			Piyano	1,2mm
FD8P	GP030		Demir	4,0mm
			Bakır	4,8mm
	GP040		Çelik	2,8mm
			Yumuşak Plastik	10,0mm
			Sert Plastik	6,5mm
			Sert Plastik	6,5mm



HAVALI DÖŞEME VE ÇİVİ ÇAKMA TABANÇALARI

GP80/16

Havali Döşeme Tabancası



<input checked="" type="checkbox"/>	Tetik Emniyeti
Diş Tel Genişliği	12.9 mm.
Tel Uzunluğu	6-16 mm.
Tel Çapı	0.95 x 0.65 mm.
Şarjör Kapasitesi	160 adet.
Uzunluk	225 mm.
Yükseklik	145 mm.
Genişlik	45 mm.
Net Ağırlık	0.90 kg.
Hava Basıncı	90 psi (6.3 kg/cm ²)
Gürültü Seviyesi	87 dBA
Sarsıntı Seviyesi	2.8 m/S ²
Koli Miktarı	10 adet

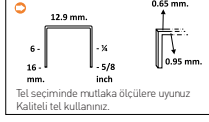

GPP18/30

Havali Döşeme Tabancası



<input checked="" type="checkbox"/>	Bassız Çivi
<input checked="" type="checkbox"/>	Emniyet Mandalı
Çivi Tipi	Bassız
Çivi Uzunluğu	15-32 mm.
Çivi Çapı	1.25 x 1.00 mm.
Şarjör Kapasitesi	100 adet.
Uzunluk	250 mm.
Yükseklik	197 mm.
Genişlik	55 mm.
Net Ağırlık	1.20 kg.
Hava Basıncı	90 psi (6.3 kg/cm ²)
Gürültü Seviyesi	98 dBA
Sarsıntı Seviyesi	2.7 m/S ²
Koli Miktarı	10 adet

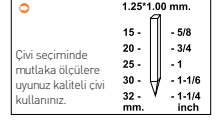

GPF16/50

Havali Çivi Çakma Tabancası



<input checked="" type="checkbox"/>	Yarı Başlı Çivi
<input checked="" type="checkbox"/>	Emniyet Mandalı
Çivi Tipi	Yarı Başlı
Çivi Uzunluğu	20-50 mm.
Çivi Çapı	1.60 x 1.40 mm.
Şarjör Kapasitesi	100 adet.
Uzunluk	310 mm.
Yükseklik	270 mm.
Genişlik	77 mm.
Net Ağırlık	2.18 kg.
Hava Basıncı	90 psi (6.3 kg/cm ²)
Gürültü Seviyesi	102 dBA
Sarsıntı Seviyesi	3.4 m/S ²
Koli Miktarı	5 adet

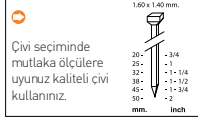

GPF18/50

Havali Çivi Çakma Tabancası



<input checked="" type="checkbox"/>	Yarı Başlı Çivi
<input checked="" type="checkbox"/>	Emniyet Mandalı
Çivi Tipi	Yarı Başlı
Çivi Uzunluğu	15-50 mm.
Çivi Çapı	1.25 x 1.00 mm.
Şarjör Kapasitesi	100 adet.
Uzunluk	250 mm.
Yükseklik	235 mm.
Genişlik	55 mm.
Net Ağırlık	1.45 kg.
Hava Basıncı	90 psi (6.3 kg/cm ²)
Gürültü Seviyesi	95 dBA
Sarsıntı Seviyesi	1.8 m/S ²
Koli Miktarı	10 adet

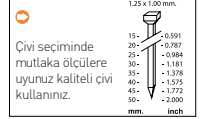

HAVALI TOZ EMME VE ÜFLEME TABANÇASI

GP405

Havali Toz Emme ve Üfleme Tabancası



<input checked="" type="checkbox"/>	Alüminyum Tabanca: 1 adet
<input checked="" type="checkbox"/>	PVC Hortum: 1 adet
<input checked="" type="checkbox"/>	Toz Torbası: 1 adet
<input checked="" type="checkbox"/>	Sıkıştırma Kelepçesi: 1 adet
<input checked="" type="checkbox"/>	Yuvarlak Başlık: 1 adet
<input checked="" type="checkbox"/>	Fırça Başlık: 1 adet
<input checked="" type="checkbox"/>	Yassı Başlık: 1 adet
<input checked="" type="checkbox"/>	İnce Başlık: 1 adet

Net Ağırlık	0.40 kg.
Hava Tüketimi	0.38 m ³ /dak.
Hava Girişi	1/4"
Hortum Ölçüsü	6.5 mm.
Kullanım Alanları	Ağaç ve demir kırıntıları, ağır toz parçacıkları gibi çalışma alanına yayılmış kalıntıların üflenmesi ve emilmesi için kullanılır. Sanayide, otomotivde, denizcilikte, atölyelerde ve pek çok yerde kullanıma uygundur.
Koli Miktarı	10 adet



HAVALI ELMAS UÇLU YAZI YAZMA

GP940

Havali Elmas Uçlu Yazı Yazma



<input checked="" type="checkbox"/>	Çelik Gövde
Darbe Uzunluğu	1.2 mm.
Darbe Hızı	34.000 bpm
Net Ağırlık	0.24 kg.
Uzunluk	160 mm.
Hava Tüketimi	0.05 m ³ /dak.
Hava Girişi	1/4"
Hortum Ölçüsü	6.5 mm.
Hava Basıncı	58 psi (4.0 kg/cm ²)
Gürültü Seviyesi	75 dBA
Sarsıntı Seviyesi	2.9 m/S ²
Kullanım Alanları	Mücevher, çelik, metal, cam, taş, seramik, plastik vb. malzemeler üzerine yazı ve süslemeler çizmek için kullanılır.
Koli Miktarı	20 adet



HAVALI SİLİKON TABANICALARI

GP853

Havalı Silikon Tabancası



- Kartuş Tip Silikon Kullanır
- Damlatmaz
- Çelik Tüp

Kartuş Kapasitesi	9 oz
Net Ağırlık	1.15 kg.
Uzunluk	310 mm.
Hava Basıncı	30-90 psi (2.1-6.3 kg./cm ²)
Kullanım Alanları	Silikon tip kimyasal yapıştırıcıların seri ve kolay bir şekilde kullanılması gereken yerler (duşa-kabin imalathaneleri vb.).
Koli Miktarı	10 adet

GP853H

Havalı Silikon Tabancası



- Kartuş Tip Silikon Kullanır
- Damlatmaz
- Alüminyum Tüp
- Düşük Ağırlık

Kartuş Kapasitesi	9, 11, 13 oz
Net Ağırlık	0.80 kg.
Uzunluk	380 mm.
Hava Basıncı	30-90 psi (2.1-6.3 kg./cm ²)
Kullanım Alanları	Silikon tip kimyasal yapıştırıcıların seri ve kolay bir şekilde kullanılması gereken yerler (duşa-kabin imalathaneleri vb.).
Koli Miktarı	10 adet

GP853M

Havalı Silikon Tabancası



- Kartuş Tip Silikon Kullanır
- Damlatmaz
- Alüminyum Tüp
- Enjektör
- Hava Regülatörü & Otomatik Hava Çıkışı

Kartuş Kapasitesi	9, 11, 13 oz
Net Ağırlık	1.20 kg.
Uzunluk	380 mm.
Hava Basıncı	30-90 psi (2.1-6.3 kg./cm ²)
Kullanım Alanları	Silikon tip kimyasal yapıştırıcıların seri ve kolay bir şekilde kullanılması gereken yerler (duşa-kabin imalathaneleri vb.).
Koli Miktarı	10 adet

GP853D

Havalı Silikon Tabancası



- 2'si Bir Arada Tasarım
- Kartuş Tip Silikon Kullanır
- Sosis Tip Silikon Kullanır
- Poliüretan ve Silikon için
- Damlatmaz
- Alüminyum Tüp
- Enjektör
- Akış Kontrol Valfi
- Hava Regülatörü

Kartuş Kapasitesi	9, 11, 13 oz
Sosis Kapasitesi	9, 11, 13, 15 oz
Net Ağırlık	1.20 kg.
Uzunluk	375 mm.
Hava Basıncı	30-90 psi (2.1-6.3 kg./cm ²)
Kullanım Alanları	Kartuş + Sosis Silikon tip kimyasal yapıştırıcıların seri ve kolay bir şekilde kullanılması gereken yerler (duşa-kabin imalathaneleri vb.).
Koli Miktarı	10 adet



HAVALI GRES TABANICALARI

GP850N

Havalı Gres Tabancası



Kaucuksuz Gres Kullanır

- Estetik tasarımı yük mesafesini azaltır ve ağırlık merkezini konsantre ederek çalışma esnasında elle taşınabilir ve kolu yormaz.
- Estetik tasarımı dar alanlarda çalışmayı mümkün kılar.
- Yağ doldurma kolu vasıtasıyla tüpe kolay ve temiz bir şekilde dolum yapılabilir.
- Gres doldurduktan sonra tüpte kalan sıkışmış havanın çıkmasını sağlamak için hava çıkış valfi vardır.

- Kaucuksuz ve İnce Gres Kullanır

Kapasitesi	400 cc
Net Ağırlık	1.15 kg.
Hava Girişi	1/4"
Koli Miktarı	10 adet



HAVA HAZIRLAYICILAR

Şartlandırıcılar



	GP815H	GP817H
Bağlantı Ölçüsü	1/4" pt/npt	1/2" pt/npt
Ayarlı Basınc	0.5-8.5 kgf/cm ²	0.5-8.5 kgf/cm ²
Maksimum Basınc	9.9 kgf/cm ²	9.9 kgf/cm ²
Maksimum Debi	1.75 m ³ /dak.	3.00 m ³ /dak.
Çalışma Sıcaklığı	5-60° C	5-60° C
Kurutma Kapasitesi	80 ml.	80 ml.
Filtre Elemanı	20 µ	20 µ
Yağ Kapasitesi	125 ml.	125 ml.
Kısımları	GP815 (HA,HB,HC)	GP817 (HA,HB,HC)
Koli Miktarı	10 adet	10 adet



Filtreler



	GP815HA	GP817HA
Bağlantı Ölçüsü	1/4" pt/npt	1/2" pt/npt
Maksimum Basınc	9.9 kgf/cm ²	9.9 kgf/cm ²
Maksimum Debi	1.75 m ³ /dak.	2.20 m ³ /dak.
Çalışma Sıcaklığı	5-60° C	5-60° C
Kurutma Kapasitesi	80 ml.	80 ml.
Filtre Elemanı	20 µ	20 µ
Koli Miktarı	24 adet	24 adet

Regülatörler



	GP815HB	GP817HB
Bağlantı Ölçüsü	1/4" pt/npt	1/2" pt/npt
Ayarlı Basınc	0.5-8.5 kgf/cm ²	0.5-8.5 kgf/cm ²
Maksimum Basınc	9.9 kgf/cm ²	9.9 kgf/cm ²
Maksimum Debi	1.75 m ³ /dak.	2.20 m ³ /dak.
Çalışma Sıcaklığı	5-60° C	5-60° C
Koli Miktarı	24 adet	24 adet

Yağlayıcılar



	GP815HC	GP817HC
Bağlantı Ölçüsü	1/4" pt/npt	1/2" pt/npt
Yağ Kapasitesi	125 ml.	125 ml.
Maksimum Basınc	9.9 kgf/cm ²	9.9 kgf/cm ²
Maksimum Debi	1.75 m ³ /dak.	2.20 m ³ /dak.
Çalışma Sıcaklığı	5-60° C	5-60° C
Koli Miktarı	24 adet	24 adet

Filtre ve Regülatör



	GP815HAB
Bağlantı Ölçüsü	1/4" pt/npt
Ayarlı Basınc	0.5-8.5 kgf/cm ²
Maksimum Basınc	9.9 kgf/cm ²
Maksimum Debi	1.75 m ³ /dak.
Çalışma Sıcaklığı	5-60° C
Kurutma Kapasitesi	80 ml.
Filtre Elemanı	20 µ
Koli Miktarı	12 adet

HAVA HORTUMLARI

PVC Hava Hortumları



KOD	KONNEKTÖR	ÇAP (mm)	UZUNLUK (mt)
GPPUH08C	1/4"	5x8	15
GPPUH08F	1/4"	5x8	7.5
GPPUH09C	3/8"	6.5x9.5	15
GPPUH09E	3/8"	6.5x9.5	7.5

MİNİ HAVA HAZIRLAYICILAR

GPRPT014

Hava Regülatörü



Koli Miktarı 100 adet

GPGAS7

Saatli Hava Regülatörü



Saatli

Koli Miktarı 100 adet

GPGAS11

Mini Yağlayıcı



Koli Miktarı 100 adet

GPGAS20

Yağ ve Su Filtresi



Koli Miktarı 100 adet

LASTİK ŞİŞİRMELER

GPGAS16

Lastik Şişirme



Koli Miktarı 100 adet

GPGAS1

Saatli Lastik Şişirme



Saatli

Hortum Uzunluğu 30 cm.

Maksimum Basıncı 220 psi

Koli Miktarı 20 adet

HAVA ÜFLEME TABANÇALARI VE MOTOR TEMİZLEME SETİ

GPBA4L / GPBA10L

Hava Üfleme Tabançaları



	GPBA4L	GPBA10L
Çelik Boru Uzunluğu	100 mm.	250 mm.
Çelik Boru Kalınlığı	8 mm.	8 mm.
Hava Girişi	1/4"	1/4"
Çalışma Basıncı	120 psi	120 psi
Koli Miktarı	100 adet	100 adet

GPGAS14

Motor Temizleme Seti



Koli Miktarı 20 adet

HAVALI FIRÇA SETLERİ VE FIRÇA KOMPRESÖRÜ

GPGAS2A

Havalı Firça Seti



Kullanım Alanları	Püskürtme yaparak dekoratif maksatlı boya ve maskeleme yapmaya yarar.
Koli Miktarı	30 adet

GPGAS135A

Havalı Firça Seti



Kullanım Alanları	Püskürtme yaparak dekoratif maksatlı boya ve maskeleme yapmaya yarar.
Gövde Uzunluğu	143 mm.
Püskürtme Ağız	0,35 mm.
Metal Boya Kabı	1 x 5 cc.
Cam Boya Kabı	1 x 22 cc., 1 x
Kontrol	Basmalı Buton
Sprey	Ayarlanabilir
PVC Hava Hortumu	183 cm.
Hortum Adaptörü	1 x 1/8"
Metal Ask	1 adet
Sıkıştırma Anahtarı	1 adet

GPGAS330

Havalı Firça Seti

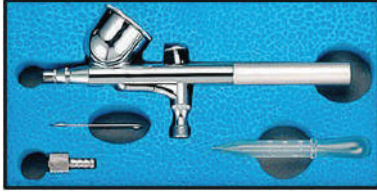

Kullanım Alanları	Püskürtme yaparak dekoratif maksatlı boya ve maskeleme yapmaya yarar.
Gövde Uzunluğu	145 mm.
Püskürtme Ağız	0,3 mm.
Boya Kabı	1 x 7 cc.
Kontrol	Basmalı Buton
Hortum Adaptörü	1 x 1/8"
Sıkıştırma Anahtarı	1 adet

GPGAS2000

Mini Firça Kompresörü



Kullanım Alanları	Havalı firça setleri gibi düşük tüketimi olan cihazları çalıştırmaya yarar.
Çalışma Voltajı	220VAC / 50Hz
Püçektığı Akım	0,6 Amper
Güc	1/8 Hp
Kapasite	2.0 cfm

HAVA BAĞLANTILARI

GPSPJ20MF

Tek Mavsallı Hava Bağlantısı



<input checked="" type="checkbox"/>	Tek Mavsallı
<input checked="" type="checkbox"/>	1/4"
<input checked="" type="checkbox"/>	pt/npt
<input checked="" type="checkbox"/>	Dişi + Erkek

GPSPD20MF

Çift Mavsallı Hava Bağlantısı



<input checked="" type="checkbox"/>	Çift Mavsallı
<input checked="" type="checkbox"/>	1/4"
<input checked="" type="checkbox"/>	pt/npt
<input checked="" type="checkbox"/>	Dişi + Erkek

GPUPJ22A

Hava Bağlantısı



<input checked="" type="checkbox"/>	1/4"
<input checked="" type="checkbox"/>	pt/npt
<input checked="" type="checkbox"/>	m+1/4" pf f
<input checked="" type="checkbox"/>	Alüminyum

GPUPJ22B

Hava Bağlantısı



<input checked="" type="checkbox"/>	1/4"
<input checked="" type="checkbox"/>	pt/npt
<input checked="" type="checkbox"/>	m+1/4" pf f
<input checked="" type="checkbox"/>	Alüminyum

BALANSERLER
GPSB01A

Balanser (0.6~1.5 kg.)



Taşıma Kapasitesi	0.6~1.5 kg.
Tel Uzunluğu	1.6 mt.
Tel Çapı	2.5 mm.
Net Ağırlık	0.52 kg.
Koli Miktarı	40 adet

GPSB01B

Balanser (1.0~2.0 kg.)



Taşıma Kapasitesi	1.0~2.0 kg.
Tel Uzunluğu	1.6 mt.
Tel Çapı	2.5 mm.
Net Ağırlık	0.53 kg.
Koli Miktarı	40 adet

GPSB01C

Balanser (1.5~3.0 kg.)



Taşıma Kapasitesi	1.5~3.0 kg.
Tel Uzunluğu	1.5 mt.
Tel Çapı	2.5 mm.
Net Ağırlık	0.76 kg.
Koli Miktarı	40 adet

GPSB01F

Balanser (3.0~5.0 kg.)



Taşıma Kapasitesi	3.0~5.0 kg.
Tel Uzunluğu	1.5 mt.
Tel Çapı	3.2 mm.
Net Ağırlık	0.81 kg.
Koli Miktarı	30 adet

GPSB05I

Balanser (0.5~1.5 kg.)



Taşıma Kapasitesi	0.5~1.5 kg.
Tel Uzunluğu	1.3 mt.
Tel Çapı	2.0 mm.
Net Ağırlık	0.73 kg.
Koli Miktarı	20 adet

GPSB04I / GPSB03I

Balanser (1.5~3.0 kg. / 3.0~5.0 kg.)



	GPSB04I	GPSB03I
Taşıma Kapasitesi	1.5~3.0 kg.	3.0~5.0 kg.
Tel Uzunluğu	1.3 mt.	1.3 mt.
Tel Çapı	3.2 mm.	3.2 mm.
Net Ağırlık	1.73 kg.	1.82 kg.
Koli Miktarı	10 adet	10 adet

GPRB02B

Hortum Balanser (0.6~1.5 kg.)



Taşıma Kapasitesi	0.6~1.5 kg.
Hortum Malzemesi	Polyurethane
Hortum Ölçüsü	5.0 x 8.0 mm.
Hortum Uzunluğu	2.0 mt.
Hava Girişi	1/4"
Kasa Ebatları	205 x 155 x 105 mm.
Net Ağırlık	0.90 kg.
Çalışma Basıncı	100 psi (7 kg./cm ²)
Koli Miktarı	10 adet

GPRB01A

Hortum Balanser (3.0 kg.)



Taşıma Kapasitesi	3.0 kg.
Hortum Malzemesi	Polyurethane
Hortum Ölçüsü	5.0 x 8.0 mm.
Hortum Uzunluğu	7.5 mt.
Hava Girişi	1/4"
Kasa Ebatları	240 x 215 x 195 mm.
Net Ağırlık	1.40 kg.
Çalışma Basıncı	100 psi (7 kg./cm ²)
Koli Miktarı	10 adet

CAM VANTUZLARI



GPGAS617S

Tekli Cam Vantuzu (40 kg.)



- Tekli
- Taşıma Kapasitesi: 40 Kg.
- Çap: 110 mm.
- Plastik Gövde

Koli Miktarı 50 adet

GPGAS617A

2'li Cam Vantuzu (80 kg.)



90° Açılı Sap Merkezi

- 2'li
- Oynar Vantuz Başlıkları
- Oto Camcılarında Kullanıma Uygun
- Ortasından 90° Açılı Sap
- Taşıma Kapasitesi: 80 Kg.
- Çap: 110 mm.

Koli Miktarı 10 adet

Oynar Vantuz Başlığı

GPGAS617

2x2'li Cam Vantuzu Seti (2 x 80 kg.)



- 2'li Set
- 2x2 Cam Vantuzu + Cırcırlı Bağlama Halatı
- Oynar Vantuz Başlıkları
- Oto Camcılarında Kullanıma Uygun
- Taşıma Kapasitesi: 2 x 80 Kg.
- Çap: 110 mm.
- Cırcırlı Bağlama Halatı (123-462 cm.)

Koli Miktarı 10 set

GPGAS618A

Tekli Cam Vantuzu (25 kg.)



- Tekli
- Taşıma Kapasitesi: 25 Kg.
- Çap: 123 mm.
- Alüminyum Alaşımli Sap

Koli Miktarı 20 adet

GPGAS618C

2'li Cam Vantuzu (50 kg.)



- 2'li
- Taşıma Kapasitesi: 50 Kg.
- Çap: 123 mm.
- Alüminyum Alaşımli Sap

Koli Miktarı 20 adet

GPGAS619

3'lü Cam Vantuzu (80 kg.)



- 3'lü
- Taşıma Kapasitesi: 80 Kg.
- Çap: 123 mm.
- Ağırlık: 1.34 kg.
- Krom Kaplı Gövde
- Alüminyum Alaşımli Sap

Koli Miktarı 10 adet

GPGAS620

4'lü Cam Vantuzu (100 kg.)



- 4'lü
- Taşıma Kapasitesi: 100 Kg.
- Çap: 123 mm.
- Ağırlık: 1.70 kg.
- Krom Kaplı Gövde
- Alüminyum Alaşımli Sap

Koli Miktarı 10 adet

HAVALI EL ALETLERİ İÇİN

Tavsiye Ettiğimiz Hava Hattı ve Bileşenleri

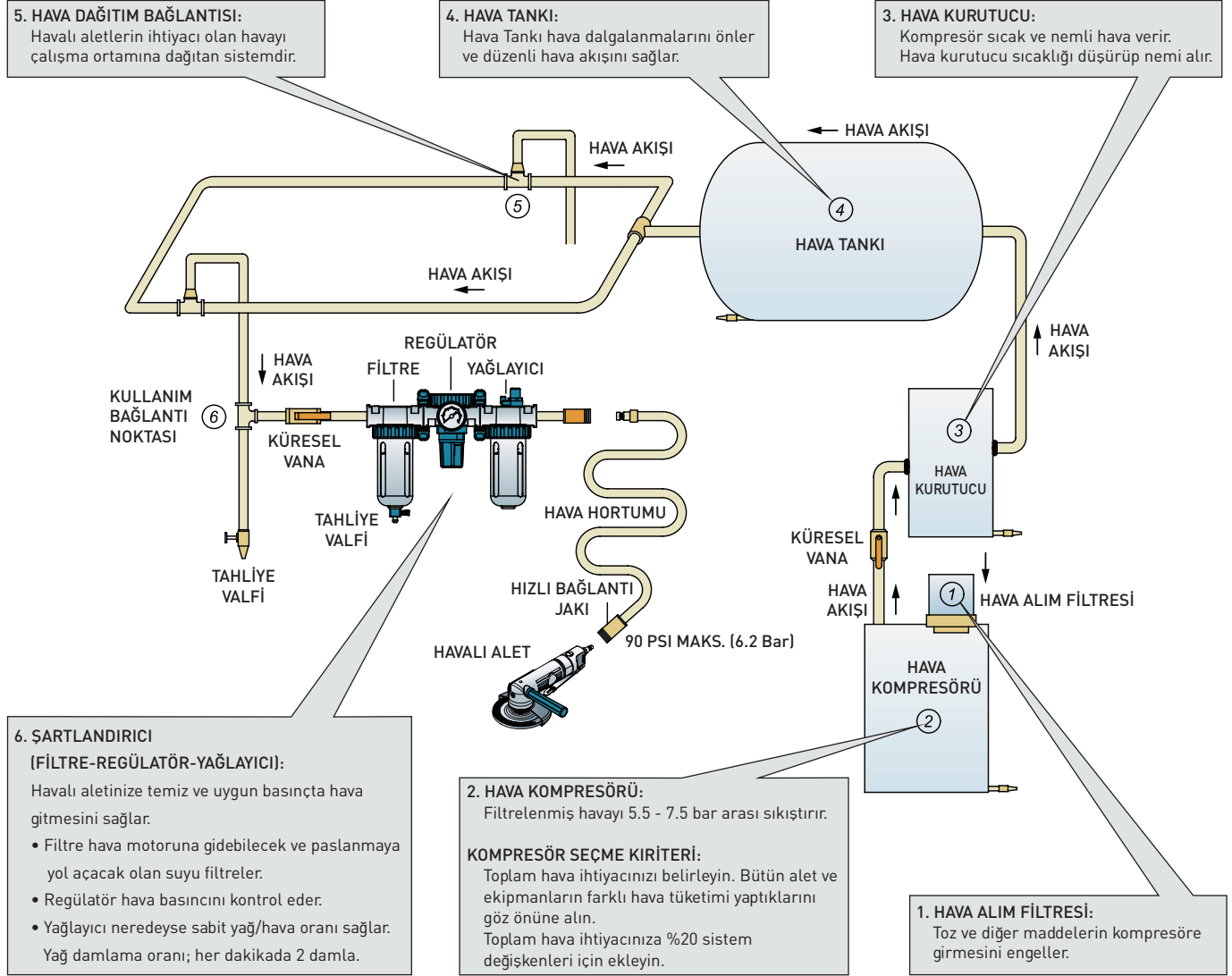

HAVALI EL ALETLERİ KULLANIM TALİMATLARI:

1. Havalı el aletinizi uzun ömürlü olması için yukarıda gösterilen şemaya uygun hava hattına bağlayınız.
2. Hava hattınızın bileşenlerinin (Hortum ve bağlantılar, vanalar, şartlandırıcı, kompresör ve diğer ekipmanlar) kontrolünü sızıntılara ve diğer problemlere karşı düzenli olarak yapın.
3. Hava kaynağıyla bağlantı yapmadan evvel vananın "Kapalı" pozisyonunda olmasına dikkat edin.
4. Maksimum hava basıncı olan 90 psi (6.2 bar) veya etikette belirtilen basıncı aşmayın.
5. Dakikada iki damlaya ayarlanmış SAE#10 yağlı bir hava hattı yağlayıcısı kullanın. Eğer bir hava hattı yağlayıcısı kullanılmıyorsa, girişe günde bir kere şartlandırıcı yağı koyun.
6. Operatörler ve bakım personeli makinayı kullanacak güçte ve kabiliyette olmalıdır.
7. Orjinal olmayan yedek parça ve aksesuarlar kullanmayınız.
8. Aleti tasarım ve kabiliyetine uygun işlerde kullanınız, başka bir deyişle yapacağınız işe uygun aleti kullanınız.



reismakina

ZIMBA VE SİLİKON TABANCA LARI

Rapid[®]



Mekaniz Zimba ve Çivi Çakma Tabancaları

R13

Mekanik Zimba Tabancası

13 Zimba
4-10mm



KOLİ İÇİ ADEDİ: 10

Ev projeleri ya da daha kolay profesyonel işler için hafif, kolay tutulan zimba çakma tabancası. Mobilya kumaşı döşeme, çeşitli tekstil türleri ya da etekler, posterler veya derilerin sabitlenmesi için ideal.

- Tümüyle çelik aşınan parçalar iç taraftadır
- Rahat, yumuşak kavrama alanları ile ergonomik sap
- Made in Sweden
- Blister ambalaj
- 3 yıl garanti

R23

Mekanik Zimba Tabancası

13 Zimba
4-8mm

PRO



KOLİ İÇİ ADEDİ: 5

Titiz profesyonel işler ve hassas işlemler için hafif, kolay kullanılan metal zimba tabancası. Mobilya kumaşı döşeme ya da daha ince kumaşlar, kağıt, etiket sabitlenmesi için kullanılır.

- Tümüyle çelik yuva ve aşınan parçalar iç taraftadır
- Yumuşak işleyen yüklem sistemi ve geri tepmesiz mekanizma
- Kolay saklama için kilit işlevi ile birlikte ergonomik sap
- Made in Sweden
- Blister ambalaj
- 5 yıl garanti



R33

Mekanik Zimba Tabancası

13 Zimba
6-14mm

PRO



KOLİ İÇİ ADEDİ: 5

Güçlü, ödün vermeyen zimba çakma tabancası. Titiz profesyonel kullanım ve hassas performans için tasarlanmıştır. Ağır tekstiller, halı ve örgü sabitlenmesi için ideal.

- Patentli, 3-basamaklı güç ayarlayıcıya sahip, kolay çekilen tetik sayesinde %40 daha kolay kullanılmaktadır.
- Tümüyle çelik yuva ve aşınan parçalar iç taraftadır
- Yumuşak işleyen yüklem sistemi ve geri tepmesiz mekanizma
- Kolay saklama için kilit işlevi ile birlikte ergonomik sap
- Made in Sweden
- Blister ambalaj
- 5 yıl garanti

R34

Mekanik Zimba Tabancası

140 Zimba
6-14mm

PRO



KOLİ İÇİ ADEDİ: 5

Güçlü, ödün vermeyen zimba çakma tabancası. Titiz profesyonel uygulamalar ve hassas işlemler için tasarlanmıştır. Daha ince tahtalar, Masonit, yalıtım malzemesi ve rutubet yalıtım derzleri için kullanım.

- Patentli, 3-basamaklı güç ayarlayıcıya sahip, kolay çekilen tetik sayesinde %40 daha kolay kullanılmaktadır.
- Tümüyle çelik yuva ve aşınan parçalar iç taraftadır
- Yumuşak işleyen yüklem sistemi ve geri tepmesiz mekanizma
- Kolay saklama için kilit işlevi ile birlikte ergonomik sap
- Made in Sweden
- Blister ambalaj
- 5 yıl garanti

R53E

Mekanik Zimba Tabancası

53 Zimba
4-10mm



KOLİ İÇİ ADEDİ: 10

DIY [Kendin Yap] ve ev projeleri ya da daha kolay profesyonel işler için hafif, kolay tutulan zimba çakma tabancası. Mobilya kumaşı döşeme, çeşitli tekstiller ile dekoratif çalışma ya da etekler, posterler ve derilerin sabitlenmesi için ideal.

- Tümüyle çelik aşınan parçalar iç taraftadır
- Kolay saklama için kilit işlevi ile birlikte ergonomik sap
- Made in Sweden
- Blister ambalaj
- 3 yıl garanti



R153

Mekanik Zimba Tabancası

53 Zimba
4-8mm

PRO



KOLİ İÇİ ADEDİ: 5

Titiz, profesyonel uygulamalar ve hassas işlemler için ideal, hafif, kolay tutulan metal zimba çakma tabancası. Mobilya kumaşı döşeme ya da daha ince kumaşlar, kağıt, etiketler için kullanım.

- Tümüyle çelik aşınan parçalar iç taraftadır
- Yumuşak işleyen yüklem sistemi ve geri tepmesiz mekanizma
- Kolay saklama için kilit işlevi ile birlikte ergonomik sap
- Made in Sweden
- Blister ambalaj
- 5 yıl garanti

HOBBYTACKER

Mekanik Zimba Tabancası

53 Zimba
6-8mm



KOLİ İÇİ ADEDİ: 10

Kolay hobi uygulamaları için plastik zimba tabancası.

- Ev dekorasyonu ve hafif onarım işleri için küçük, hafif zimba tabancası.
- 6-8mm No53 yuvarlak zimba teli.
- Geri tepmesiz.



MS4.1

Mekanik Çakma Tabancası

8 Başsız Çivi
15mm

7 Kablo
12-14mm

9 Pin
15mm

53 Zimba
6-12mm



KOLİ İÇİ ADEDİ: 10

Dört işlevi tek elde toplayan çok yönlü çözüm. Basit bir ayarlama ile zimba tellerini, başsız çivileri veya kablo zimba tellerini çakmaya başlayabilir. Mobilya kumaşı döşeme, daha ince tahtalar, etekler ve alçak gerilim kabloları için ideal.

- Zimba telleri, kablo zimba telleri, başsız çiviler ve pimler için mini kartuş.
- İki basamaklı güç ayarlayıcısı çeşitli malzemelere yansımak ve kullanılan zimba telinin uzunluğunu belirlemek üzere ayarlanabilir.
- Köşelere erişmek için fırlatma çıkış ucu
- Tümüyle çelik aşınan parçalar iç taraftadır.
- Kolay saklama için kilit işlevi ergonomik sap.
- 3 yıl garanti.

MS610

Mekanik Zimba Tabancası

 Zimba
4-10mm

 Zimba
16mm

KOLİ İÇİ ADEDİ: -

ALÜMİNYUM GÖVDELİ

Pencereli magazin ve geri tepmesiz mekanizma ayarlanabilir darbe kuvveti.

- Dösemecilik
- İzolasyon
- Dekoratif
- Tekstil
- Deri
- Kumaş
- Poster
- Etiket
- Kalıp
- Çerçeve

MS813

Mekanik Zimba Tabancası

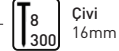
 Çivi
16mm

 Zimba
6-14mm

KOLİ İÇİ ADEDİ: -

ALÜMİNYUM GÖVDELİ

Dösemecilik, İzolasyon ve Dekoratif işler için, Tekstil, Deri, Kumaş, Poster, Etiket, Kalıp ve Çerçeve işleri için. Pencereli magazin ve geri tepmesiz mekanizma ayarlanabilir darbe kuvveti.

COMPACTA

Mekanik Zimba Tabancası

 Zimba
16mm



KOLİ İÇİ ADEDİ: 5

Hem ev içi hem ev dışı kullanım imkanı verir. Titiz, profesyonel uygulamalar için ideal, hafif, kolay tutulan metal zimba çakma tabancası. Mobilya kumaşı döşeme ya da kâğıt, etiketler için kullanım.

- Tümüyle çelik aşınan parçalar iç taraftadır
- Yumuşak işleyen yüklem sistemi ve geri tepmesiz mekanizma
- Kolay saklama için kilit işlevi ile birlikte ergonomik sap
- Kutu ambalaj
- 3 yıl garanti

R28

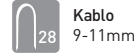
Kablo Çakma Zimba Tabancası

 Kablo
9-11mm
PRO

KOLİ İÇİ ADEDİ: 5

Çeşitli titiz profesyonel işler ve hassas işlemler için üstün, kablolu zimba çakma tabancası. Hoparlör ya da alarm kablosu gibi 4,5mm çapa kadar alçak gerilim kabloları için özel olarak tasarlanmıştır. Malzeme sertliği ya da kablo çapına göre ayarlanabilir.

- 4,5mm kablo için
- Patentli, 3-basamaklı güç ayarlayıcıya sahip, kolay çekilen tetik sayesinde %40 daha kolay kullanılmaktadır.
- Tümüyle çelik yuva ve aşınan parçalar iç taraftadır
- Yumuşak işleyen yüklem sistemi ve geri tepmesiz mekanizma
- Kolay saklama için kilit işlevi ile birlikte ergonomik sap
- Blister ambalaj, Made in Sweden, 5 yıl garanti

Şarjlı Çivi Çakma Tabancaları**BN64**

Şarjlı Çivi Çakma Tabancası

 Başsız Çivi
32-64mm

 18V Lityum-İyon
Batarya
PRO

KOLİ İÇİ ADEDİ: 2

Profesyonel kullanıcılar için güçlü bir kablolu performans. 20° açılı haznesi sayesinde hareket özgürlüğü ve köşelere daha fazla erişim. Pille çalışan başsız çivi tabancaları sayesinde, gazla çalışan karmaşık çözümlere son. Süpürgecikler, baştanlar, pencere çerçeveleri ve lamba-zıvanalı lambri kaplama, zemin kaplama ya da iç mekan tavan panelleri için idealdir.

- 20° açılı haznesi sayesinde köşelere daha kolay erişim.
- 18 V Lityum-İyon batarya (2 ad. x 2 Ah dahil)
- Daha kısa çalışma süresi açısından hızlı tetikleme
- Kuru ateşleme kontrolü
- Güvenlik açısından 2 aşamalı ardışık ateşleme
- Ayarlanabilir giriş derinliği
- Batarya şarj süresi boyunca (2 Ah) 500'den fazla çivi kapasitesi
- Hızlı şarj aleti sayesinde 45dk. içerisinde en az %80 doluluk oranına ulaşan batarya.
- Yüksek güç ve emniyet açısından volan tahrikli ünite.
- Çizilmelere karşı koruma sağlayan çizilmez lastik tampon.
- Tutukluğun alet kullanmadan giderile- bilmesi için çabuk açılabilen menteşe.
- 2 yıl garanti.

A3000

18V Lityum-İyon 3.0Ah Batarya (BN50 ve BN64 için)



KOLİ İÇİ ADEDİ: 10



Elektrikli Zimba ve Çivi Çakma Tabancaları

ESN530

Elektrikli Çakma Tabancası



KOLİ İÇİ ADEDİ: 3



Zimba
6-14mm



Bassız Çivi
15mm

Ev içinde daha titiz projeler için hafif, kolay kullanılan, elektrikli çakma tabancası. Tekstil işleri veya deri ya da ince ahşap malzeme için etkindir.

- Ön cephe duvara yakın mesafede zimba çakmayı kolaylaştırır.
- Çelikten mamul zor aşınan parçalar sayesinde uzun çalışma ömrü.
- Yumuşak kavrama sap ile birlikte ergonomik tasarım.
- Güvenlik tetiği.
- 2,5m. kablo.
- Zimba telleri ve bassız çiviler için çift kartuş.
- 2 yıl garanti.

EN330

Elektrikli Çivi Çakma Tabancası



KOLİ İÇİ ADEDİ: 5



Bassız Çivi
15-30mm



Her türlü ahşap süpürgelik, kapı ve pencere pervazları, ahşap arşitrav birleştirme ve dolap arkalıkları montajlarını kendiniz yapabilmeniz için yüksek kaliteli çivi çakma tabancası.

- Verimli çalışabilmeniz için anında tepki veren tetik mekanizması
- Ayarlanabilir güç mekanizması
- Hızlı çivi yüklemesi veya değişim için çabuk açılabilen kızak mekanizması
- Güvenlik için iki aşamalı tetik mekanizması
- Çalışan yüzeyi çizilmeye karşı koruyan lastik kaplamalı üst kısım
- 2 yıl garanti

E-TAC

Elektrikli Çakma Tabancası



KOLİ İÇİ ADEDİ: 5



Zimba
6-14mm



Bassız Çivi
15mm

Ev içinde daha basit kullanım için hafif, rahatça tutulan elektrikli zimba çakma tabancası. Daha ince ahşap malzemeler, karton ya da plastik örtü için ideal.

- Ergonomik tasarım
- Burun kısmında bulunan emniyet mandalı sayesinde kazara çalışması önlenmektedir
- Flatwire zimba telleri ve bassız çiviler için çift kartuş
- Blister ambalaj
- 2 yıl garanti

E100

Elektrikli Çakma Tabancası



KOLİ İÇİ ADEDİ: 4



Zimba
6-14mm



Bassız Çivi
15mm

Ev içinde daha basit işler için mükemmel, hafif, kolay kullanılan, elektrikli zimba çakma tabancası. Mobilya kumaşı döşeme, tekstil dekorasyon işler ya da daha ince ahşap malzemeleri sabitlemek için ideal.

- Ergonomik tasarım
- Burun kısmında bulunan emniyet mandalı sayesinde kazara çalışması önlenmektedir
- Finewire zimba telleri ve bassız çiviler için çift kartuş
- Blister ambalaj
- 2 yıl garanti

R553

Elektrikli Çakma Tabancası



KOLİ İÇİ ADEDİ: 5



Zimba
8-20mm



Bassız Çivi
15-20mm

PRO

Titiz profesyonel kullanım ve hassas işlemler için tasarlanmış, güçlü, sağlam elektrikli zimba çakma tabancası. Mobilya kumaşı döşeme veya diğer tür kumaşlar, halılar, deri ya da daha başka hassas tekstiller için ideal.

- Odaklı güç sayesinde ayarlanabilir darbe-güç ne kadar fazla ise zimba o denli sert çakılır.
- Sıkışan zimba tellerinin kolayca çıkartılabilmesi için sökülebilen ön plaka
- Geri tepmesiz hareket
- Güvenlik tetiği
- 3,5m kablo
- Kutu ambalaj
- 2 yıl garanti

R606

Elektrikli Çakma Tabancası



KOLİ İÇİ ADEDİ: 5



Zimba
12-25mm



Bassız Çivi
15-25mm

PRO

Hassas, profesyonel standartlarda güçlü biçimde zimba teli ve çivi çakmak için. Uzun ve titiz bir çalışma ömrü süresince yüksek performans. Resim çerçeveleri, çekmeceler gibi daha küçük ahşap yapılar ya da pano sabitlemek için mükemmel.

- Odaklı güç sayesinde ayarlanabilir darbe-güç ne kadar fazla ise zimba o denli sert çakılır.
- Sıkışan zimba tellerinin kolayca çıkartılabilmesi için sökülebilen ön plaka
- Pano klips montajına yardımcı kılavuz saçları içermektedir.
- Geri tepmesiz hareket, Güvenlik tetiği
- Dar başlı zimba telleri ve bassız çiviler için çift kartuş
- 3,5m kablo
- Kutu ambalaj
- 2 yıl garanti

Havali Zimba ve Çivi Çakma Tabancaları

PMP171

Havali Çivi Çakma Tabancası



KOLİ İÇİ ADEDİ: 5



Micro-Pin
15-35mm

PRO

23Ga çiviyle hassas bir çalışma için tasarlanmış profesyonel havali mikro çivi tabancası. Kapı ve pencere çerçeveleme, süpürgelikler, alçıpanlar, hafif ahşap paneller ve dekoratif kaplama üzerinde yoğun çalışmalar için idealdir.

- 35mm'ye kadar 23Ga mikro çivi çakar.
- Temas tahrikli tetik.
- 360° ayarlanabilir hava egzozu-tozu çalışma yüzeyinden uzak tutar.
- Güçlü ve dayanıklı hafif alüminyum gövde.
- Hızlı yükleme sistemi.
- Konforlu kavrama.
- Anahtarlar dahil ve 25mm'lik 500 adet Mikro pim başlangıç seti.
- 2 yıl garanti.

PS101

Havali Çakma Tabancası



KOLİ İÇİ ADEDİ: 5



Zimba
6-16mm

Tekstiller, deri, duvar halıları, etiketleme diğer daha hafif birleştirme işleri için ideal havali zimba çakma tabancası.

- 16mm fine wire zimba teli çakar, tüm yenileme işlemleri için idealdir.
- Temas tahrikli tetik
- 360° ayarlanabilir hava egzozu - tozları çalışma alanları dışında tutar
- Güçlü ve dayanıklı, hafif magnezyum ana gövde
- Hassas çalışma için uzun çıkış ucu
- Düşük hava tüketimi < 0.3 L
- Hızlı yükleme sistemi - sarf malzemelerinin çabuk yeniden yüklenmesi için
- No-mar pad - çalışma yüzeylerini korumak için
- Korumacı gözlükler, yağ kabı, anahtarlar ve 300 adet 10mm zimba teli ile başlangıç seti dahil
- Kutu ambalaj
- 2 yıl garanti

PBS121

Havali Çakma Tabancası



KOLİ İÇİ ADEDİ: 4



Zimba
12-30mm



Başsız Çivi
15-30mm

PRO

Yüksek tempolu işler için mükemmel, birinci kalite, son derece çok yönlü, havali çivi ve zimba çakma tabancası. Tıttiz DIY (Kendin Yap) kullanıcıları için tasarlanmıştır. Lambri, mobilya tamir, yenidöşeme ve ince işler için kullanım.

- Ardsık tahrik tetik
- Düşük hava tüketimi < 0.8 L
- 360° ayarlanabilir hava egzozu - tozları çalışma alanları dışında tutar
- Güçlü ve dayanıklı, hafif magnezyum ana gövde
- Ayarlanabilir derinlik mekanizması
- Kolay-Temizlik Mekanizması ile hızlı yükleme sistemi sıkışmaların kolay ve hızlı temizlenmesi için
- No-mar pad - çalışma yüzeylerini korumak için
- Rahat kavrama
- Dar başlı zimba telleri ve başsız çiviler için çift kartuş
- Korumacı gözlükler, yağ kabı, anahtarlar ve 200 adet 25mm zimba teli ile 200 adet 50mm başsız çivi başlangıç seti dahil
- Kutu ambalaj
- 2 yıl garanti

PB131

Havali Çakma Tabancası



KOLİ İÇİ ADEDİ: 4



Başsız Çivi
15-50mm

PRO

Sık kullanım ve yüksek tempolu çalışma için tasarlanmış profesyonel, havali başsız çivi çakma tabancası. Lambri, kapı kasaları, ahşap teras kaplamaları ve mobilya üretimi için ideal.

- 50 mm çivi çakar
- Sequential actuation trigger
- 360° ayarlanabilir hava egzozu - tozları çalışma alanları dışında tutar
- Güçlü ve dayanıklı, hafif magnezyum ana gövde
- Ayarlanabilir derinlik mekanizması
- Hızlı yükleme sistemi
- Rahat kavrama
- Korumacı gözlükler, yağ kabı, anahtarlar ve 300 adet 30 mm zimba teli ile başlangıç seti dahil
- Kutu ambalaj
- 2 yıl garanti

PBS151

Havali Çakma Tabancası



KOLİ İÇİ ADEDİ: 4



Başsız Çivi
15-50mm

PRO

Profesyonel düzeyde, dual dar başlı zimba ve çivi çakma tabancası. Yüksek tempolu mobilya, lambri, dolap üretimi, son işlem ve ince işler için ideal.

- 40 mm zimba teli ile 50 mm çivi'yi çakar.
- Temas tahrikli tetik.
- 360° ayarlanabilir hava egzozu - tozları çalışma alanları dışında tutar.
- Güçlü ve dayanıklı, hafif magnezyum ana gövde
- Ayarlanabilir derinlik mekanizması
- Hızlı yükleme sistemi
- Rahat kavrama
- Dar başlı zimba telleri ve başsız çiviler için çift kartuş
- Korumacı gözlükler, yağ kabı, anahtarlar ve 200 adet 25 mm zimba teli ile 200 adet 50 mm başsız çivi başlangıç seti dahil.
- 2 yıl garanti

R3

Zimba Teli Sökücü



KOLİ İÇİ ADEDİ: 24

Profesyonel ya da DIY [Kendin Yap] ve evde kullanım için kolay kullanılabilir zimba teli sökücü. Neredeyse her tür zimba telini çevredeki malzemeye zarar vermeden sökebilmektedir.

- Çelik aşınan parçalar
- Mengene çene
- Ergonomik sap
- 2 yıl garanti



Zimba Telleri ve Çiviler

13 Serisi Zimba Telleri

13

KOD	AÇIKLAMA	KUTU İÇİ ADEDİ
13425M	R 13/4-2.5M 4mm	2500
1345M	R 13/4-5M 4mm	5000
13625M	R 13/6-2.5M 6mm	2500
1365M	R 13/6-5M 6mm	5000
13825M	R 13/8-2.5M 8mm	2500
1385M	R 13/8-5M 8mm	5000
131025M	R 13/10-2.5M 10mm	2500
13105M	R 13/10-5M 10mm	5000
131425M	R 13/14-2.5M 14mm	2500

53 Serisi Zimba Telleri

53

KOD	AÇIKLAMA	KUTU İÇİ ADEDİ
53625M	R 53/6-2,5M 6mm	2500
5365M	R 53/6-5M 6mm	5000
5385M	R 53/8-5M 8mm	5000
531025M	R 53/10-2,5M 10mm	2500
53105M	R 53/10-5M 10mm	5000
531225M	R 53/12-2,5M 12mm	2500
53125M	R 53/12-5M 12mm	5000
531425M	R 53/14-2,5M 14mm	2500
53145M	R 53/14-5M 14mm	5000
5320125M	R 53/20-1.25M 20mm	1250

8/5M Serisi Başsız Çiviler

BN50, PB131, PBS151 için uygundur

KOD	AÇIKLAMA	KAPLAMA	KUTU İÇİ ADEDİ
RAP30035	8/30mm 5M	Galvaniz	5000
RAP30040	8/40mm 5M	Galvaniz	5000
RAP30050	8/50mm 5M	Galvaniz	5000

140 Serisi Zimba Telleri

140

KOD	AÇIKLAMA	KUTU İÇİ ADEDİ
14062M	R 140/6-5M 6mm	5000
14082M	R 140/8-5M 8mm	5000
140102M	R 140/10-5M 10mm	5000
140125M	R 140/12-5M 12mm	5000

606 Serisi U Tipi Zimba Telleri

606

KOD	AÇIKLAMA	KUTU İÇİ ADEDİ
60625072M	R 606/25-0.72M 25mm	720
606254M	R 606/25-3,6M 25mm	3600

36 Serisi U Tipi Kablo Çakma Zimba Telleri

36

KOD	AÇIKLAMA	KUTU İÇİ ADEDİ
36101000	R 36/10 36-10mm	5000
36121000	R 36/12 36-12mm	5000
36142000	R 36/14 36-14mm	5000

28 Serisi U Tipi Kablo Çakma Zimba Telleri

28

KOD	AÇIKLAMA	KUTU İÇİ ADEDİ
28091000	R 28/9-5M 28-9mm	5000
28111000	R 28/11-5M 28-11mm	5000

8 Serisi Zimba Çivileri

8

KOD	AÇIKLAMA	KUTU İÇİ ADEDİ
300151M	R 8/15 1M 15mm	1000
30020	R 8/20 0,75M 20mm	750
30025	R 8/25 1M 25mm	1000
30030	R 8/30 1M 30mm	1000

Sıcak Hava Tabancaları Tabancaları

THERMAL1600

Sıcak Hava Tabancası



Derin dondurucu buzlarını eritmek, kayakları mumlamak, yapışkanlı etiketleri çıkartmak, vb. her türlü hafif DIY [Kendini Yap] ve ev işleri için ideal.

- Güç: 1600 W
- Sıcaklık ayarları: 60 °C/550 °C
- Hava debisi 280 l/dak
- Soğuk Hava Aşaması
- Aşırı ısınma uyarısı
- Kutu ambalaj
- 2 yıl garanti

KOLİ İÇİ ADEDİ: 4

R2000

Sıcak Hava Tabancası



3 Kademeli Sıcaklık Ayarı

Mükemmel performans sağlamak için tasarlanmış verimli, çok yönlü bir ısı tabancasıdır. Boya sıyırma, plastik malzemeyi çekme ve çıkarma yada ayarlama için idealdir. 3 aşamalı hızlı ısıtma süresi bekleme sürenizi azaltır. Sıcaklık regülatörü hemen hemen tüm uygulamalar için idealdir. Yumuşak tutma ve el tutma koruması sayesinde çalışırken eliniz güven altındadır.

- Güç: 2000 W
- Sıcaklık ayarları: 60-350-600 °C
- Hava debisi 250-500 l/dak
- 3 kademeli sıcaklık düzenleme
- Termik sigorta entegre edilmiş.
- Çalışma Voltajı: 220-240V/50 Hz
- Kablo Uzunluğu: 2mt.
- Kutu ambalaj
- 2 yıl garanti

KOLİ İÇİ ADEDİ: 4

DIGIT2000 (DIGITAL2000)

Sıcak Hava Tabancası



LCD EKCRAN

Digit2000 sıcak hava tabancası sıklıkla ve titiz kullanıldığında dahi hassas performans gösterir ve en uygun sonuçları doğurur. Kesin, değişken sıcaklık ayarı (60 ve 550 °C arasında) için dijital LCD ekran özelliği taşır. Boya çekmek veya kazı yapmak, kaynak yapmak veya lehim sökmek için ideal.

- Güç: 2000 W
- Sıcaklık ayarları: 60-550 °C
- Hava debisi 185-280 l/dak
- Kesin, değişken sıcaklık ayarı için Dijital LCD Ekran
- Son kullanılan sıcaklık ayarını hafızasında tutma özelliği
- Patentli, geri çekilebilir ısı koruyucusu
- Dikey konum koruması
- Soğuk Hava Aşaması
- Aşırı ısınma koruması
- Kaymaz, yumuşak kavrama
- Kutu ambalaj
- 2 yıl garanti

KOLİ İÇİ ADEDİ: 4

ELECT2000

Sıcak Hava Tabancası



LCD EKCRAN



- Güç: 2000 W
- 7 Programlı
- Isı kontrollü
- LCD Ekranlı
- Barbekü yakma
- Somun sökmek
- Boya sökme

KOLİ İÇİ ADEDİ:

212148

Redüksiyon Çıkış Ucu (20mm)



212149

Cam Korumalı Çıkış Ucu (50mm)



212151

Geniş yaygın Ağızlı Çıkış Ucu (45mm)



212150

Reflektör Çıkış Ucu



Silikon Tabancaları

EG POINT

10W Silikon Tabancası



Yapıştırıcı
Ø7mm



KOLİ İÇİ ADEDİ: 5

Kablosuz çalışma sayesinde güvenilir, çok değerli ve çok yönlü. 7 mm çıkış ucu hassas çalışma için idealdir.

- 10(80)W
- 80 g/saat silikon çıktısı
- 5 dak ısınma süresi
- Kablosuz çalışma yapısı sayesinde esneklik kabiliyeti kazanma
- 8 mm uzunluğundaki burun yapısı sayesinde küçük ve hassas işler için uygundur
- Entegre ayaklık
- Blister ambalaj
- 2 yıl garanti

HOBBY

15W Silikon Tabancası



Yapıştırıcı
Ø12mm



KOLİ İÇİ ADEDİ: 5

- 15W
- Kablo bağlama ve Tamir işlerinde kullanılır
- 6 adet 12mm silikon mum pakete dahildir
- Ayarlanabilir ayaklık
- Blister ambalaj
- 2 yıl garanti

EG111

25W Silikon Tabancası +
500gr. Silikon Mum Çubuk (Set)



Yapıştırıcı
Ø12mm



KOLİ İÇİ ADEDİ: 5

500g çok amaçlı silikon çubukları içeren başlangıç kiti. Ev içinde hızlı tamir ve sabitleme için ideal.

- 200g/saat silikon çıktısı.
- Güç: 25W
- 10 dak. ısınma süresi
- Ayarlanabilir ayaklık
- 500g çok amaçlı silikon mum çubukları içerir.
- 2 yıl garanti.

EG212

20W Silikon Tabancası



Yapıştırıcı
Ø12mm



KOLİ İÇİ ADEDİ: 5

Ev içinde hızlı, çaba gerektirmeyen dekorasyon ve tamir işleri için bu akıllı, çok değerli, ergonomik olarak tasarlanmış bu silikon tabancası mükemmel çözümdür.

- 20(200)W
- 250 g/saat silikon çıktısı
- 3-6 dak ısınma süresi
- Yumuşak kavramalı tetik ve sap
- Ayarlanabilir ayaklık
- Blister ambalaj
- 2 yıl garanti

EG310

40W Silikon Tabancası



Yapıştırıcı
Ø12mm

PRO



KOLİ İÇİ ADEDİ: 6



Silikon çıkışı
Yukarısı 1000
g/h gram/saat

Çok amaçlı ev ve DIY [Kendin Yap] kullanımı için tasarlanmıştır ancak yine de profesyonel performans düzeyleri sunan silikon tabancası.

- 40(250)W
- 1000 g/saat silikon çıktısı
- 3-4 dak ısınma süresi
- Sıcaklık ayarları: 200°C kendinden düzenlemeli
- Değiştirilebilir çıkış ucu
- 4-parmak tetik işlevi
- 2,0 m kablo
- Esnek kullanım sahaları için taşınabilir ayak
- Blister ambalaj
- 3 yıl garanti

EG320

120W Silikon Tabancası



Yapıştırıcı
Ø12mm

PRO

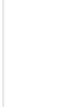

KOLİ İÇİ ADEDİ: 5

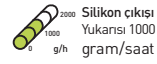

Silikon çıkışı
Yukarısı 1000
g/h gram/saat

Kompakt boyutu ve hafifliği ile nitelenen profesyonel, çok amaçlı silikon tabancası. Rahat kullanışlı, dengeli ve yoğun işlerde dahi hassas çalışma için tasarlanmıştır.

- 120W
- 1000 g/saat silikon çıktısı
- 4 dak ısınma süresi
- Sıcaklık ayarları: 195°C kendinden düzenlemeli
- Hem EVA hem de poliamit silikon ile çalışmaktadır
- Standart çıkış ucu Ø3.0 mm, değiştirilebilir
- Ergonomik 4-parmak sap
- 1,75 m kablo
- Kutu ambalaj
- 2 yıl garanti

EG340

220W Silikon Tabancası



Yapıştırıcı
Ø12mm

PRO



KOLİ İÇİ ADEDİ: 5



Silikon çıkışı
Yukarısı 1400
g/h gram/saat

1400g/saat silikon çıkışlı, profesyonel, endüstriyel performanslı silikon tabancası. Yüksek frekanslı titiz kullanım ve hassas uygulama için tasarlanmıştır.

- 1400g/saat silikon çıktısı.
- Güç: 220W
- 1 dak. ısınma süresi 130°C
- 3 dak. ısınma süresi 210°C
- Ayarlanabilir sıcaklık 120-220°C
- Sıcaklık ayarı: 120°C, 145°C, 170°C, 195°C, 200°C
- Hem EVA hemde Poliamit silikon ile çalışmaktadır.
- Standart çıkış ucu Ø3.0mm, değiştirilebilir
- Ergonomik 4-parmak sap
- 2,5m kablo
- Bir sabit bir de seyyar ayaklık ile temin edilmektedir.
- 2 yıl garanti.

EG380

400W Silikon Tabancası



Yapıştırıcı
Ø12mm

PRO

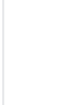

KOLİ İÇİ ADEDİ: 5



Silikon çıkışı
Yukarısı 2200
g/h gram/saat







Ender görülen 2200 g/saat silikon çıkışına sahip, profesyonel, endüstriyel performanslı silikon tabancası. Yüksek frekanslı titiz kullanım ve hassas uygulama için tasarlanmıştır.

- 400W, 2200 g/saat silikon çıktısı
- 1 dak ısınma süresi 130°C - 3 dak ısınma süresi 210°C
- Ayarlanabilir Sıcaklık ayarları: 130°C, 150°C, 170°C, 190°C, 210°C, 230°C
- Hem EVA hem de poliamit silikon ile çalışmaktadır
- Standart çıkış ucu Ø3.5 mm, değiştirilebilir
- Ergonomik 4-parmak sap
- Bir sabit bir de seyyar ayaklık ile temin edilmektedir.
- 3,5 m kablo
- Kutu ambalaj
- 2 yıl garanti

Silikon Mum Çubuklar

SEFFAF  Yapıştırıcı Ø7 x 100mm (1 paket=20 ad.)  1 Paket Fiyatı	RENK  Yapıştırıcı Ø7 x 100mm (1 paket=20 ad.)  1 Paket Fiyatı	ECO-T  Yapıştırıcı Ø12 x 190mm (1 paket=1 Kg.)  1 Kg. Fiyatı	ECOT SİLİKON  Yapıştırıcı Ø12 x 190mm (1 paket=500 Gr.)  500 Gr. Fiyatı	SIYAH  Yapıştırıcı Ø12 x 190mm (1 paket=1 Kg.)  1 Kg. Fiyatı
--	--	---	--	---

El Aletleri

RP03 Kemer ve Deri Delme Pensi  Deri, tekstil ve plastik uygulamalar için çok yönlü, çok değerli kemer delme aleti. Kolayca tutulmaktadır, sık kullanım için tasarlanmıştır ve büyük sonuçlar vermektedir. • 2.5 ile 4.5 mm çaplı delikler deler • Doğru çapı seçmek için döner kafa • Güçlü metal parçalar • Krom son işlem • 2 yıl garanti KOLİ İÇİ ADEDİ: 5	RP05 Kuşgözü Pensi  Entegre delik delme işlevi ile birlikte kuşgözü pensesi. Deri, ayakkabı, branda ve daha birçok yerde çalışmak için ideal. • 4.0 mm kuşgözü için • Entegre delik delme işlevi • Güçlü metal parçalar • Krom son işlem • 100 ad 4 mm kuşgözü paketi içerir • 2 yıl garanti KOLİ İÇİ ADEDİ: 5
RP10KIT Perçin Aleti  Hızlı, sorunsuz perçinlemenin tadına varın. Bu kullanışlı kit hemen çalışmaya başlamanız için 100 perçin içermektedir. • 3.2, 4.0, 4.8 mm alüminyum perçinler için • Entegre perçin anahtarı • Yumuşak kavramalı sap • 100 adet perçin içermektedir • 2 yıl garanti KOLİ İÇİ ADEDİ: 5	RP60 360° Döner Başlı Perçin Aleti  Dar ya da sınırlı makinalarda perçinleme işleri için RP60 El Perçin Aleti hassas performans, güvenilirlik ve büyük sonuçlar ortaya koymaktadır. 360° dönebilen kafa gerçek çok yönlülük sunmaktadır. • 3.2, 4.0 ve 4.8 alüminyum perçinler için. • 360° döner kafa. • Entegre perçin anahtarı. • Hafif, alüminyum döküm gövde. • Güçlü metal çeneler. • Yumuşak kavramalı sap. • 3 yıl garanti. KOLİ İÇİ ADEDİ: 5
RP150 Multi Perçin Alet Adaptörü  RP 150 şarjlı tornavida üzerine sabitlenebilir, böylece zahmetsiz ve kısa sürede perçinleme işlerinizi yapabilirsiniz! Hem iç hem de dış kısımlarında bulunan tamamen metal yapısı sayesinde adaptör güçlü bir yapıya sahiptir Ağır işler ve çalışma koşulları için mükemmeldir. • Uzun ömürlü olması için tamamen metal iç / dış gövde yapısı • Zahmetsiz ve verimli kullanım • Her boy alüminyum , paslanmaz çelik veya kaplanmış perçinlerle çalışır • Tüm perçin boyutlarına uygun MULTI TM nozül • Rahat kullanım için geniş kavrama alanı • 2 yıl garanti • Alet ölçüsü : 185 X 47,5 mm • Ağırlık : 465 g YENİ	RP160 Perçin Somun Adaptörü  RP 160 şarjlı tornavida üzerine sabitlenebilir böylece somunlu perçinleri çok kısa sürede zahmetsizce uygulayabilirsiniz Hem iç hem de dış kısımlarında bulunan tamamen metal yapısı sayesinde adaptör güçlü bir yapıya sahiptir Ağır işler için mükemmeldir. • Uzun ömürlü olması için tamamen metal gövde yapısı • Zahmetsiz ve verimli kullanım • M4, M5, M6, M8 somunlarla çalışır • Nozullar ve anahtar kutu içeriğine dahildir • Rahat kullanım için geniş kavrama alanı • 2 yıl garanti • Alet ölçüsü : 205 X 47,5 mm • Ağırlık : 475 g YENİ



reismakina

ZIMBA ve ÇİVİ ÇAKMA MAKİNALARI

HIZ. GÜÇ. DAYANIKLILIK.

BeA®



380 SERİSİ FINE WIRE ZIMBA ÇAKMA MAKİNALARI

380/16-420

80 Serisi 6/16mm

Zimba Teli Çakma Tabancası



Magazin tipi	Alttan doldurma
Magazin kapasitesi	157
Çalışma basıncı	5-6 BAR
Ağırlık	1.0 kg

- Döşemecilik izolasyon
- Resim çerçeveleri
- Çatı kaplama
- Deniz araçlarının yalıtımı

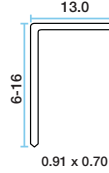

380 SERİSİ ZIMBA TELLERİ

		Uzunluk	Pak. Adet	Koli Adet
380/06	Standart	6 mm	24.000	192.000
380/08	Standart	8 mm	21.000	168.000
380/08NK	Galvaniz siyah	8 mm	21.000	168.000
380/10	Standart	10 mm	18.000	144.000
380/12	Standart	12 mm	15.000	120.000
380/14	Standart	14 mm	15.000	120.000
380/16	Standart	16 mm	12.000	96.000



380/16-429 Uzun Burun Zimba

80 Serisi 6/16 mm

Zimba Teli Çakma Tabancası



Magazin tipi	Alttan doldurma
Magazin kapasitesi	161
Çalışma basıncı	5-6 BAR
Ağırlık	1.1 kg

- Döşemecilik izolasyon
- Resim çerçeveleri
- Çatı kaplama
- Deniz araçlarının yalıtımı

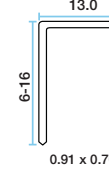

71 SERİSİ FINE WIRE ZIMBA ÇAKMA MAKİNALARI

71/16-421

71 Serisi 6/16mm

Zimba Teli Çakma Tabancası



Magazin tipi	Alttan doldurma
Magazin kapasitesi	190
Çalışma basıncı	5-6 BAR
Ağırlık	1.0 kg

- Döşemecilik izolasyon
- Resim çerçeveleri
- Çatı kaplama
- Deniz araçlarının yalıtımı

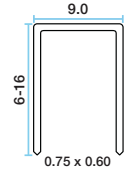

380/14-450A Otomatik

80 Serisi 6/14 mm

Zimba Teli Çakma Tabancası



Magazin tipi	Alttan doldurma
Magazin kapasitesi	161
Çalışma basıncı	5-6 BAR
Ağırlık	1.2 kg

- Döşemecilik izolasyon
- Resim çerçeveleri
- Çatı kaplama
- Deniz araçlarının yalıtımı
- Suntta sabitleme



71/14-451A Otomatik

71 Serisi 6/14 mm

Zimba Teli Çakma Tabancası



Magazin tipi	Alttan doldurma
Magazin kapasitesi	194
Çalışma basıncı	5-6 BAR
Ağırlık	1.2 kg

- Döşemecilik izolasyon
- Resim çerçeveleri
- Çatı kaplama
- Deniz araçlarının yalıtımı

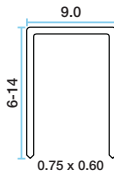

380/25-559 L

80 Serisi 6/14 mm

Zimba Teli Çakma Tabancası



Magazin tipi	Üstten doldurma
Magazin kapasitesi	340
Çalışma basıncı	5-6 BAR
Ağırlık	1.4 kg

- Döşemecilik izolasyon
- Resim çerçeveleri
- Çatı kaplama
- Deniz araçlarının yalıtımı

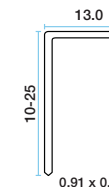

71/16-408 Otomatik

71 Serisi 12 mm

Zimba Teli Çakma Tabancası



Magazin tipi	Alttan doldurma
Magazin kapasitesi	185
Çalışma basıncı	5-6 BAR
Ağırlık	1.0 kg

- Döşemecilik izolasyon
- Resim çerçeveleri
- Çatı kaplama
- Deniz araçlarının yalıtımı
- Endüstri Mühendislik

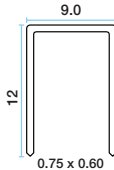

71/16-436LN Uzun Burun Zimba

80 Serisi 6/16mm

Zimba Teli Çakma Tabancası



Magazin tipi	Alttan doldurma
Magazin kapasitesi	190
Çalışma basıncı	5-6 BAR
Ağırlık	1.1 kg

- Döşemecilik izolasyon
- Resim çerçeveleri
- Çatı kaplama
- Deniz araçlarının yalıtımı
- Mühendislik Otomotiv

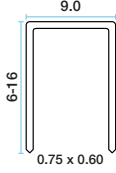

97 SERİSİ ZIMBA TELLERİ



	Uzunluk	Pak. Adet	Koli Adet
97/06	6 mm	5.000	275.000
97/08	8 mm	15.600	187.200
97/10	10 mm	19.500	234.000
97/12	12mm	31.200	187.200
97/14	14 mm	27.300	163.800
97/16	16mm	23.400	140.400
97/25	25mm	15.600	93.600

71 SERİSİ ZIMBA TELLERİ

	Uzunluk	Pak. Adet	Koli Adet
71/06	6 mm	20.000	360.000
71/08	8 mm	20.000	240.000
71/10	10 mm	20.000	240.000
71/12	12 mm	20.000	240.000
71/14	14 mm	20.000	160.000

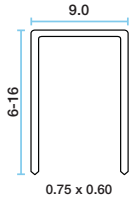
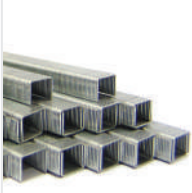

90 SERİSİ MEDIUM WIRE ZIMBA ÇAKMA MAKİNALARI

90/25-552

90 Serisi 9/25mm

Zimba Teli Çakma Tabancası



Magazin tipi	Alttan doldurma
Magazin kapasitesi	120
Çalışma basıncı	5-6 BAR
Ağırlık	1.2 kg

- Köşe birleştirme
- Kafes montaj
- Resim çerçeveleri
- Halı döşeme
- Sandık imalatı
- Çekmece montaj

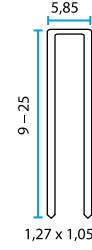

97 SERİSİ FINE WIRE ZIMBA ÇAKMA MAKİNALARI

97/16-407

97 Serisi 6/16mm

Zimba Teli Çakma Tabancası



Magazin tipi	Alttan doldurma
Magazin kapasitesi	100
Çalışma basıncı	5-6 BAR
Ağırlık	1.0 kg

- Döşemecilik
- Ayakkabı imalatı
- Ahşap montajı

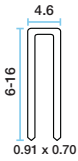

90/32-611 Uzun Magazin

90 Serisi 15/32 mm

Zimba Teli Çakma Tabancası



Magazin tipi	Üstten doldurma
Magazin kapasitesi	125
Çalışma basıncı	5-8 BAR
Ağırlık	1.3 kg

- Köşe birleştirme
- Kafes montaj
- Resim çerçeveleri
- Halı döşeme
- Sandık imalatı
- Çekmece montaj



97/25-550

97 Serisi 10/25 mm

Zimba Teli Çakma Tabancası



Magazin tipi	Alttan doldurma
Magazin kapasitesi	156
Çalışma basıncı	5-6 BAR
Ağırlık	1.2 kg

- Köşe birleştirme
- Resim çerçeveleri
- Halı döşeme
- Sandık imalatı
- Çekmece montajı

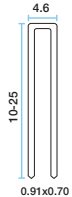

90/38-150

90 Serisi 15/40 mm

Zimba Teli Çakma Tabancası



Magazin tipi	Üstten doldurma
Magazin kapasitesi	120
Çalışma basıncı	6-8 BAR
Ağırlık	1.2 kg

- Kapı ve pencere imalatı
- Otomotiv
- Marangoz işleri
- Palet üretimi

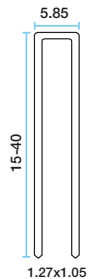

90/40-621

90 Serisi 15/40mm
Zimba Teli Çakma Tabancası

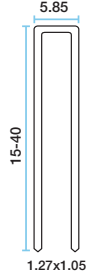

Magazin tipi	Üstten doldurma
Magazin kapasitesi	125
Çalışma basıncı	6-8BAR
Ağırlık	1.4 kg

- Döşemecilik izolasyon
- Resim çerçeveleri
- Çatı kaplama
- Deniz araçlarının yalıtımı

92/32-632C

92 Serisi 15-32mm
Zimba Teli Çakma Tabancası

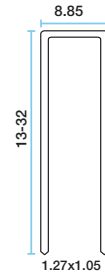

Magazin tipi	Üstten doldurma
Magazin kapasitesi	125
Çalışma basıncı	5-8 BAR
Ağırlık	1.4 kg

- Kapı ve pencere imalatı
- Otomotiv
- Marangoz işleri

90/40-711

90 Serisi 15/40mm
Zimba Teli Çakma Tabancası



Magazin tipi	Üstten doldurma
Magazin kapasitesi	125
Çalışma basıncı	5-8BAR
Ağırlık	1.4 kg

- 90/40-711 ürünü 5-8 bar arası çalışma basıncı ile 90/40-621'e göre daha güçlü bir üründür.

92/40-712

92 Serisi 15-40mm
Zimba Teli Çakma Tabancası

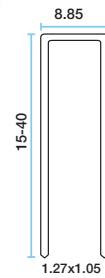

Magazin tipi	Üstten doldurma
Magazin kapasitesi	211
Çalışma basıncı	5-8 BAR
Ağırlık	2.1 kg

90 SERİSİ ZIMBA TELERİ

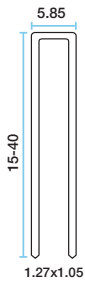

	Uzunluk	Pak. Adet	Koli Adet
90/09	9mm	9.800	117.600
90/15	15mm	6.000	60.000
90/25	25mm	3.000	45.000
90/30	30mm	3.000	30.000
90/32	32mm	3.000	30.000
90/40	40mm	2.000	20.000

92/40-722

92 Serisi 15-40mm
Zimba Teli Çakma Tabancası



Magazin tipi	Üstten doldurma
Magazin kapasitesi	211
Çalışma basıncı	5-8 BAR
Ağırlık	2.1 kg

- 92/40-722 ürünü 5-8 bar arası çalışma basıncı ile 92/40-712'ye göre daha güçlü bir üründür.

92 SERİSİ MEIDUM WIRE ZIMBA ÇAKMA MAKİNALARI

92/25-553

92 Serisi 9/25mm
Zimba Teli Çakma Tabancası

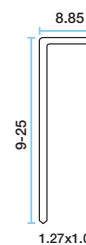

Magazin tipi	Altıtan doldurma
Magazin kapasitesi	120
Çalışma basıncı	5-6 BAR
Ağırlık	1.2 kg

- Kapı ve pencere imalatı
- Otomotiv
- Marangoz işleri

92 SERİSİ ZIMBA TELLERİ

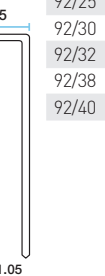

	Uzunluk	Pak. Adet	Koli Adet
92/09	9mm	5.000	50.000
92/15	15mm	7.200	43.200
92/25	25mm	3.600	21.600
92/30	30mm	3.600	21.600
92/32	32mm	3.600	21.600
92/38	38mm	2.400	14.400
92/40	40mm	2.400	14.400

14 SERİSİ HEAVY WIRE ZIMBA ÇAKMA MAKİNALARI

14/32-613

14 ve 155 Tipi 15-32mm
Zimba Teli Çakma Tabancası



Magazin tipi	Üstten doldurma
Magazin kapasitesi	110
Çalışma basıncı	5-8 BAR
Ağırlık	1.4 kg

- Resim çerçeveleri
- Döşemecilik endüstri
- Marangoz işleri

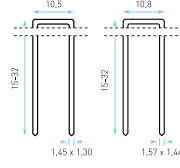

14/50-780C

14 ve 155 Tipi 32-50mm
Zimba Teli Çakma Tabancası



Magazin tipi	Üstten doldurma
Magazin kapasitesi	168
Çalışma basıncı	6-8 BAR
Ağırlık	2.3 kg

- Çatı ve sandık imalatı
- Palet tamiri
- Alt döşeme

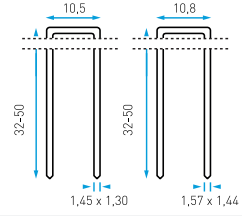

14/40-713

14 ve 155 Tipi 18-40mm
Zimba Teli Çakma Tabancası



Magazin tipi	Üstten doldurma
Magazin kapasitesi	159
Çalışma basıncı	5-6 BAR
Ağırlık	2.2 kg

- Çatı ve sandık imalatı
- Palet tamiri
- Alt döşeme

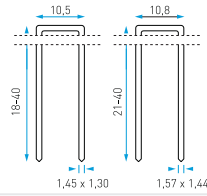

14/50-800

14 ve 155 Tipi 25-50mm
Zimba Teli Çakma Tabancası



Magazin tipi	Üstten doldurma
Magazin kapasitesi	156
Çalışma basıncı	5-8 BAR
Ağırlık	2.9 kg

- Çatı ve sandık imalatı
- Palet tamiri
- Alt döşeme

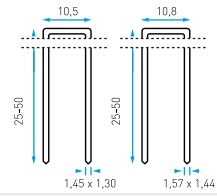

14/40-723

14 ve 155 Tipi 18-40mm
Zimba Teli Çakma Tabancası



Magazin tipi	Üstten doldurma
Magazin kapasitesi	159
Çalışma basıncı	5-8BAR
Ağırlık	2.2 kg

- Çatı ve sandık imalatı
- Palet tamiri
- Alt döşeme
- 14/40-723 ürünü 5-8 bar çalışma basıncı ile 14/40-713'e göre daha güçlüdür.

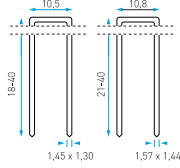

14 SERİSİ ZIMBA TELLERİ

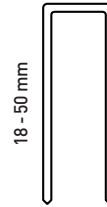

	Uzunluk	Koli Adet	Palet
14/18	18 mm	31.200	54 Koli
14/21	21 mm	27.200	54 Koli
14/25	25 mm	23.400	54 Koli
14/30	30 mm	23.400	54 Koli
14/32	32 mm	10.000	116 Koli
14/35	35 mm	10.000	96 Koli
14/38	38 mm	10.000	96 Koli
14/40	40 mm	10.000	84 Koli
14/50	50 mm	10.000	75 Koli

14/40-770C

14 ve 155 Tipi 15-40mm
Zimba Teli Çakma Tabancası



Magazin tipi	Üstten doldurma
Magazin kapasitesi	168
Çalışma basıncı	5-8BAR
Ağırlık	2.0 kg

- Mobilya çerçeve montajı
- Palet, kasa üretim, tamiri
- Ahşap çatı işlerinde
- Paketleme

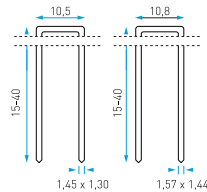

14 SERİSİ ZIMBA ve T ÇİVİ ÇAKMA MAKİNALARI

14/38-152

14 ve 155 Tipi 15-40mm Zimba Teli ve 25-38 T Çivi Çakma Tabancası



Magazin tipi	Üstten doldurma
Magazin kapasitesi	100 zimba teli 66 T çivi
Çalışma basıncı	6-8 BAR
Ağırlık	2.5 kg

- Endüstri paketleme
- Çatı ve pencere imalatı
- Marangozluk

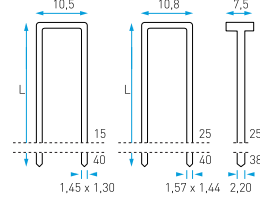

T ÇİVİLER

	Uzunluk	Pak. Adet	Koli Adet
T13	13 mm	1.000	20.000
T15	15 mm	1.000	20.000
T18	18 mm	1.000	20.000
T 32	32 mm	2.000	20.000
T 50	50 mm	1.000	10.000



VARIANT 806

14 ve 155 Tipi 26-65mm Zimba Teli ve 25-62 T Çivi Çakma Tabancası



Magazin tipi	Üstten doldurma
Magazin kapasitesi	144 zimba teli 100 T çivi
Çalışma basıncı	5-8 BAR
Ağırlık	3.3 kg

- Endüstri paketleme
- Çatı ve pencere imalatı
- Marangozluk

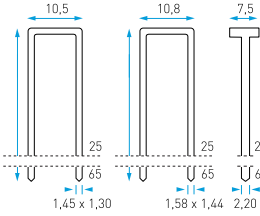

140 SERİSİ ZIMBA ÇAKMALAR

145/40-779C

140 Tipi 18-40mm Zimba Teli Çakma Tabancası



Magazin tipi	Üstten doldurma
Magazin kapasitesi	150
Çalışma basıncı	6-8 BAR
Ağırlık	2.2 kg

- Çatı ve pencere imalatı
- Ambalajlama



T25-155

13-25mm T Çivi Çakma Tabancası



Magazin tipi	Üstten doldurma
Magazin kapasitesi	82
Çalışma basıncı	6-8 BAR
Ağırlık	2.7 kg

- Endüstri paketleme
- Çatı ve pencere imalatı
- Marangozluk

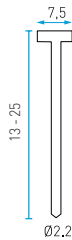

140 SERİSİ ZIMBA TELLERİ

	Uzunluk	Koli Adet	Palet
140/19	19 mm	14.000	68 Koli
140/25	25 mm	12.000	68 Koli
140/30	30 mm	10.000	68 Koli
140/38	38 mm	8.000	68 Koli



T54-155

25-54mm T Çivi Tabancası



Magazin tipi	Üstten doldurma
Magazin kapasitesi	82
Çalışma basıncı	6-8 BAR
Ağırlık	2.7 kg

- Endüstri paketleme
- Çatı ve pencere imalatı
- Marangozluk

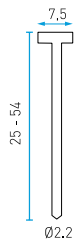

S SERİSİ PINNERS BAŞSIZ ÇİVİ ÇAKMALAR

S 125-569

S100 Tipi 14-25mm Başsız Çivi Çakma Tabancası



Magazin tipi	Yandan doldurma
Magazin kapasitesi	126
Çalışma basıncı	5-6 BAR
Ağırlık	1.1 kg

- Endüstri paketleme
- Mobilya imalatı
- Oyuncak imalatı
- Resim çerçeveleri

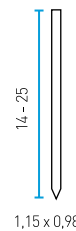

S125 SERİSİ PINNERS BAŞSIZ ÇİVİLER

	Uzunluk	Pak. Adet	Koli Adet
S 116	16 mm	5.000	80.000
S 119	19 mm	5.000	70.000
S 122	22 mm	5.000	60.000
S 125	25 mm	5.000	50.000

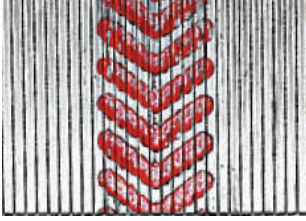

S 717-410

S700 Tipi 10-17mm

Başsız Çivi Çakma Tabancası

Magazin tipi	Yandan doldurma
Magazin kapasitesi	130
Çalışma basıncı	5-6 BAR
Ağırlık	1.0 kg

- Endüstri paketleme
- Mobilya imalatı
- Oyuncak imalatı
- Resim çerçeveleri

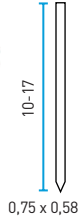

S717 SERİSİ PINNERS BAŞSIZ ÇİVİLER

	Uzunluk	Pak. Adet	Koli Adet
S 710	10 mm	12.000	288.000
S 712	12 mm	12.000	240.000
S 714	14 mm	12.000	216.000
S 717	17 mm	12.000	168.000

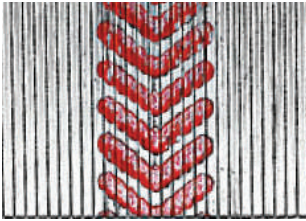

SK SERİSİ İĞNE BAŞLI ÇİVİ ÇAKMA MAKİNALARI

SK 218-411

SK200 Tipi 15-18mm

Başlı Çivi Çakma Tabancası

Magazin tipi	Yandan doldurma
Magazin kapasitesi	78
Çalışma basıncı	5-6 BAR
Ağırlık	1.0 kg

- Mobilya imalatı
- Paketleme
- Marangozluk

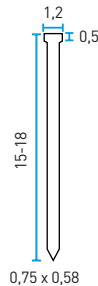

SK 325-521

SK300 Tipi 14-25mm

Başlı Çivi Çakma Tabancası

Magazin tipi	Yandan doldurma
Magazin kapasitesi	80
Çalışma basıncı	5-8 BAR
Ağırlık	1.3 kg

- Mobilya imalatı
- Paketleme
- Marangozluk

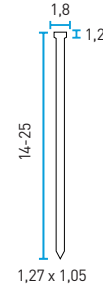

SK 335-201

SK300 Tipi 10-35mm

Başlı Çivi Çakma Tabancası

Magazin tipi	Yandan doldurma
Magazin kapasitesi	100
Çalışma basıncı	4-8 BAR
Ağırlık	1.0 kg

- Mobilya imalatı
- Paketleme
- Marangozluk

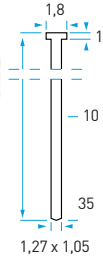

SK 338-616

SK300 Tipi 22-38mm

Başlı Çivi Çakma Tabancası

Magazin tipi	Üstten doldurma
Magazin kapasitesi	125
Çalışma basıncı	5-8 BAR
Ağırlık	1.6 kg

- Mobilya imalatı
- Kaplama
- Çatı işleri
- Endüstri

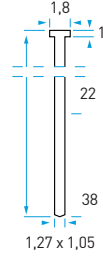

SK 355-214E

SK300 Tipi 15-55mm

Başlı Çivi Çakma Tabancası

Magazin tipi	Üstten doldurma
Magazin kapasitesi	100
Çalışma basıncı	5-8 BAR
Ağırlık	1.3 kg

- Pencere ve kapı imalatı
- Mobilya imalatı
- Kaplama
- Çatı işleri

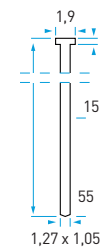

SK 445-618

SK400 Tipi 28-45
Başlı Çivi Çakma Tabancası

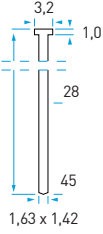

Magazin tipi	Üstten doldurma
Magazin kapasitesi	97
Çalışma basıncı	5-8 BAR
Ağırlık	1.6 kg

- Mobilya imalatı
- Kaplama
- Çatı işleri
- Kalıpcılık
- Köşe birleştirme

SK400 Serisi çivi atar

D TİPİ BAŞLI ÇİVİ ÇAKMA MAKİNASI

D 100-934C

50-100mm 34° Açılı
"D" Tipi Başlı Çivi Çakma Tabancası



Magazin tipi	Üstten doldurma
Magazin kapasitesi	90
Çalışma basıncı	7-8 BAR
Ağırlık	3.5 kg

- Çatı çit tamiri
- Palet döşeme
- Montaj

SK SERİSİ İĞNE BAŞLI ÇİVİLER



	Uzunluk	Pak. Adet	Koli Adet
SK 218	18 mm	16.000	160.000
SK 316	16 mm	5.000	100.000
SK 319	19 mm	5.000	100.000
SK 320	20 mm	5.000	60.000
SK 322	22 mm	5.000	100.000
SK 325	25 mm	5.000	60.000
SK 330	30 mm	5.000	60.000
SK 332	32 mm	5.000	50.000
SK 335	35 mm	5.000	50.000
SK 338	38 mm	5.000	50.000
SK 340	40 mm	5.000	50.000
SK 345	45 mm	5.000	40.000
SK 350	50 mm	5.000	40.000

D TİPİ BAŞLI ÇİVİLER

	Uzunluk	Koli Adet	Palet
D 34 31x83 BK	3.1x83mm	3.000	48 Koli
D 34 31x90 BK	3.1x90mm	3.000	48 Koli



SKAM SERİSİ ÇİVİ ÇAKMA MAKİNASI

SKAM 350-226C

SKAM 300 Tipi 20-50mm 26°
Çivi Çakma Tabancası

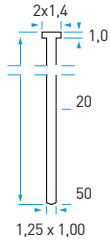

Magazin tipi	Arkadan doldurma
Magazin kapasitesi	120
Çalışma basıncı	5-8 BAR
Ağırlık	1.4 kg

- Mobilya imalatı
- Kalıpcılık
- Tamir işleri

DC TİPİ BAŞLI SARGI ÇİVİ ÇAKMA MAKİNASI

572 DC

BDC Tipi 30-55mm
Sargı Çivi Çakma Tabancası

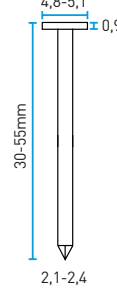

Magazin tipi	Üstten doldurma
Magazin kapasitesi	1 sargı
Çalışma basıncı	5-8 BAR
Ağırlık	2.6 kg

- Çatı imalatı
- Endüstri marangozluk
- Doğrama işleri
- Marangozluk

SKAM TİPİ AÇILI BAŞLI ÇİVİLER 26°

	Uzunluk	Pak. Adet	Koli Adet
SKAM 320NK	20 mm	3.000	60.000
SKAM 325NK	25 mm	3.000	60.000
SKAM 332NK	32 mm	3.000	60.000
SKAM 338NK	38 mm	2.000	40.000
SKAM 345NK	45 mm	2.000	40.000
SKAM 350NK	50 mm	2.000	40.000

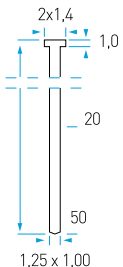

564 DC

BDC Tipi 38-65mm
Sargı Çivi Çakma Tabancası



Magazin tipi	Üstten doldurma
Magazin kapasitesi	1 sargı
Çalışma basıncı	5-8 BAR
Ağırlık	2.7 kg

- Çatı imalatı
- Endüstri marangozluk
- Doğrama işleri
- Marangozluk
- Palet üretimi ve tamiri

567 DC

BDC ve TC Tipi 32-65mm
Sargı Çivi Çakma Tabancası

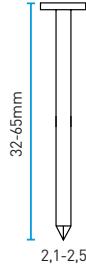

Magazin tipi	Üstten doldurma
Magazin kapasitesi	1 sargı
Çalışma basıncı	5-8 BAR
Ağırlık	2.05 kg

- Çatı imalatı
- Endüstri marangozluk
- Doğrama işleri
- Marangozluk
- Palet üretimi ve tamiri

DC TİPİ BAŞLI ÇİVİLER

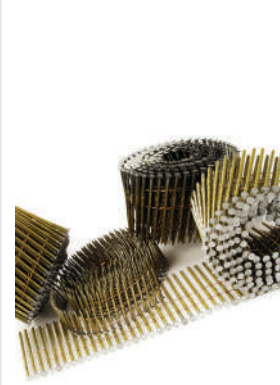

	Uzunluk	Koli Adet	Palet
DC 2.1 x 35 BK	35 mm	14.700	40 Koli
DC 2.1 x 40 BK	40 mm	12.600	40 Koli
DC 2.1 x 45 BK	45 mm	12.600	40 Koli
DC 2.1 x 50 BK	50 mm	10.500	40 Koli
DC 2.5 x 45 BK	45 mm	10.800	40 Koli
DC 2.5 x 55 BK	55 mm	9.000	40 Koli
DC 2.5 x 60 BK	60 mm	7.200	40 Koli
DC 2.8 x 60 BK	60 mm	6.000	40 Koli
DC 3.1 x 70 BK	70 mm	4.800	40 Koli
DC 3.1 x 80 BK	80 mm	3.600	40 Koli
DC 3.1 x 90 BK	90 mm	3.600	40 Koli

702 DC

BDC Tipi 42-70mm
Sargı Çivi Çakma Tabancası

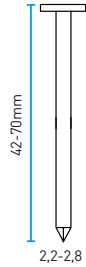

Magazin tipi	Üstten doldurma
Magazin kapasitesi	1 sargı
Çalışma basıncı	5-8 BAR
Ağırlık	3.6 kg

- Çatı imalatı
- Endüstri marangozluk
- Doğrama işleri
- Marangozluk
- Palet üretimi ve tamiri

WM-W TİPİ DALGALI ÇİVİ ÇAKMA TABANÇALARI

WM 12-156

6-12mm "WM" Dalgalı Bağlama
Sacı Atma Tabancası

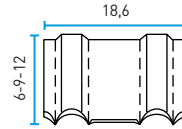

Magazin tipi	Üstten doldurma
Magazin kapasitesi	75
Çalışma basıncı	6-8 BAR
Ağırlık	2.8 kg

- Montaj
- Doğrama
- Marangozluk
- Mobilya

802 DC

BDC Tipi 50-80mm
Sargı Çivi Çakma Tabancası

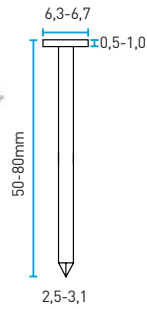

Magazin tipi	Üstten doldurma
Magazin kapasitesi	1 sargı
Çalışma basıncı	5-8 BAR
Ağırlık	3.8 kg

- Çatı imalatı
- Endüstri marangozluk
- Doğrama işleri
- Marangozluk
- Palet üretimi ve tamiri

W 15-358

9-15mm "W" dalgalı Bağlama
Sacı Atma Tabancası

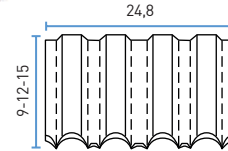

Magazin tipi	Üstten doldurma
Magazin kapasitesi	77
Çalışma basıncı	6-8 BAR
Ağırlık	3.0 kg

- Montaj
- Doğrama
- Marangozluk
- Mobilya

902 DC

BDC Tipi 50-90mm
Sargı Çivi Çakma Tabancası

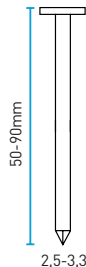

Magazin tipi	Üstten doldurma
Magazin kapasitesi	1 sargı
Çalışma basıncı	5-8 BAR
Ağırlık	3.6 kg

- Çatı imalatı
- Endüstri marangozluk
- Doğrama işleri
- Marangozluk
- Palet üretimi ve tamiri

WM-W TİPİ DALGALI SAC

	Uzunluk	Koli Adet	Palet
WM 09	9 mm	11.500	85 Koli
WM 12	12mm	8.600	85 Koli
W 09	9 mm	9.200	85 Koli
W 15	15mm	5.200	85 Koli

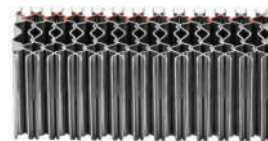

YATAKÇI ve KOLİ KAPAMA ZIMBA MAKİNALARI

P88/25-526

P88 Keçe Tabancası



Magazin tipi	Üstten doldurma
Magazin kapasitesi	120
Çalışma basıncı	5-8 BAR
Ağırlık	3.8 kg

- Endüstri paketleme
- Çatı ve pencere imalatı
- Döşemecilik

95 TİPİ ZIMBA TELİ

	Uzunluk	Pak. Adet	Koli Adet
95/16	16mm	5.000	60.000



195/25-526

195 Tipi 15-25mm

Zimba Tabancası



Magazin tipi	Üstten doldurma
Magazin kapasitesi	135
Çalışma basıncı	5-8 BAR
Ağırlık	1.8 kg

- Endüstri paketleme
- Karton kutu kapama
- Yatak imalatı

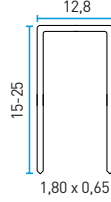

380/16-419

380 Tipi 6-16mm

Zimba Tabancası



Magazin tipi	Arkadan doldurma
Magazin kapasitesi	160
Çalışma basıncı	5-6 BAR
Ağırlık	1.4 kg

- Endüstri paketleme
- Karton kutu kapama
- Yatak imalatı

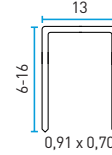

Not:380 serisi zimba teli atar

195 TİPİ YATAKÇI ZIMBA TELİ

	Uzunluk	Pak. Adet	Koli Adet
195/15	15mm	5.000	50.000
195/25	25mm	5.000	30.000



380 SERİSİ ZIMBA TELLERİ

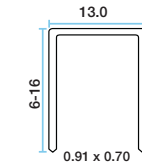

		Uzunluk	Pak. Adet	Koli Adet
380/06	Standart	6 mm	24.000	192.000
380/08	Standart	8 mm	21.000	168.000
380/08NK	Galvaniz siyah	8 mm	21.000	168.000
380/10	Standart	10 mm	18.000	144.000
380/12	Standart	12 mm	15.000	120.000
380/14	Standart	14 mm	15.000	120.000
380/16	Standart	16 mm	12.000	96.000



95/16-418

95 Tipi 6-16mm

Zimba Tabancası



Magazin tipi	Arkadan doldurma
Magazin kapasitesi	114
Çalışma basıncı	6-8 BAR
Ağırlık	1.4 kg

- Endüstri paketleme
- Karton kutu kapama
- Yatak imalatı

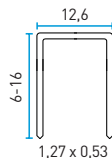

Not: 95 serisi zimba teli atar



EURO PALET EPAL ZIMBA MAKİNASI

33/13-177

33 Tipi 13 mm

Zimba Çakma Tabancası



Magazin tipi	Üstten doldurma
Magazin kapasitesi	82
Çalışma basıncı	5-8 BAR
Ağırlık	2.4 kg

- Euro Palet Üretimi

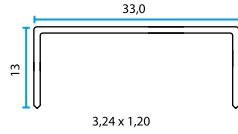

MTA-18

Mekanik koli kapama tabancası
16-19mm "A" tipi 5/8"+3/4"

zimba çakma tabancası

Magazin tipi	Arkadan doldurma
Magazin kapasitesi	100
Ağırlık	2.1 kg

- Her türlü karton kutu paketleme işlerinde

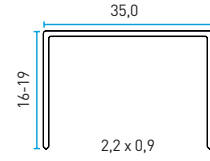

BEA SC M2555



- MAKITA ELEKTRİKLİ TORNAVİDALAR İÇİN Makita FS6300X ile uyumludur ŞERİT VİDALAMA APARATI
- PAKET İÇERİĞİ:
- 1 ADET
- VİDALAMA APARATI
- 1 ADET BAĞLANTI BAŞLIĞI
- 1 ADET BITS UÇ
- 1 ADET ALLEN UÇ

MTA-22

Mekanik koli kapama tabancası
19-22mm "A" tipi 3/4"+7/8"

zimba çakma tabancası

Magazin tipi	Arkadan doldurma
Magazin kapasitesi	100
Ağırlık	2.1 kg

- Her türlü karton kutu paketleme işlerinde

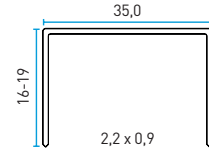

KOLİ KAPAMA ZIMBA MAKİNALARI

ATA-18

Havali koli kapama tabancası
16-19mm "A" tipi 5/8"+3/4"

zimba çakma tabancası



Magazin tipi	Arkadan doldurma
Magazin kapasitesi	100
Çalışma basıncı	5-7 BAR
Ağırlık	2.5 kg

- Her türlü karton kutu paketleme işlerinde

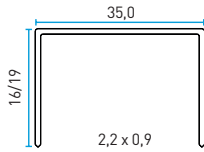

KOLİ KAPAMA TELLERİ

	Uzunluk	Pak. Adet	Koli Adet
PACKFIXA5-8	16mm5/8"	2.000	20.000
PACKFIXA7-8	22mm7/8"	2.000	16.000



ATA-22

Havali koli kapama tabancası
19-22mm "A" tipi 3/4"+7/8"

ZIMBA



Magazin tipi	Arkadan doldurma
Magazin kapasitesi	100
Çalışma basıncı	5-7 BAR
Ağırlık	2.5 kg

- Her türlü karton kutu paketleme işlerinde

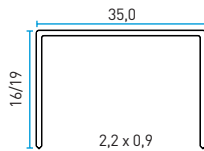

CN SERİSİ BETON ÇİVİ ÇAKMA MAKİNALARI

CN 40-668 E

CN Tipi 15-40mm Şarjlı
Gaz Tüplü Çivi Çakma Tabancası

Saat başına maks. atım kapasitesi	1000 çivi
Akü kullanım kapasitesi	4.000 atım Full Şarj
Ses seviyesi	100 dBA
Magazin tipi	Arkadan doldurma
Magazin kapasitesi	40 çivi
Ağırlık	3.8 kg

- Tamir işlerinde, Metal çivileri tuğlaya, betona, çelik kirişleri, metalden metale, ahşaptan betona, çeliğe çakma işlerinde kullanılır.



CN 60-688 ES

CN Tipi 15-58mm Şarjlı
Gaz Tüplü Çivi Çakma Tabancası



Darbe enerjisi	83j
Saat başına maks. atım kapasitesi	1000 çivi
Akü kullanım kapasitesi	5.000 atım Full Şarj
Ses seviyesi	96 dBa
Magazin tipi	Arkadan doldurma
Magazin kapasitesi	40 çivi
Ağırlık	3.7 kg

**CN26 TİPİ BETON ÇİVİ PAKETİ**

	Uzunluk	Pak. Adet	Koli Adet
CN 26 x 15	15 mm	1.000	10.000
CN 26 x 20	20 mm	1.000	10.000
CN 26 x 25	25 mm	1.000	10.000
CN 26 x 30	30 mm	1.000	10.000
CN 26 x 35	35 mm	1.000	10.000
CN 26 x 40	40 mm	1.000	10.000
CN 26 x 50	50 mm	1.000	10.000
CN 26 x 58	58 mm	1.000	10.000

PAKET İÇERİĞİ :

- 1 Adet BEA 115 FC TÜP 40 GR, 1000 ATIMLIK
- 1000 ADET CN KONSANTRE BETON ÇİVİSİ

Not: Çivi fiyatları 1000 adet fiyatlarıdır.

BEA CN60 FCR YEDEK TÜP

Açıklama	1.000 adet çivi atımlık yedek tüp
Ağırlık	40g

TUTKAL TABANÇALARI**BEA 225**

Tutkal Tabancası Uzun Tetik Özelliği
ile Hızlı Tutkal Çıkışı

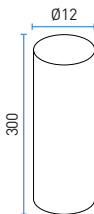

Güç	40 W
Eritme oranı	0.60kg/saat
Sıcaklık	170°C
Ağırlık	300g

BEA 295

Tutkal Tabancası Uzun Tetik Özelliği
ile Hızlı Tutkal Çıkışı

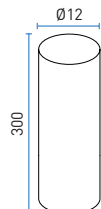

Güç	220 W
Eritme oranı	1.2kg/saat
Sıcaklık	130-200°C Ayarlanabilir
Ağırlık	600g





reismakina



SINCE 1889

İŞKENCE ve EL ALETLERİ



GK30**Eşsiz kompakt tasarım**

- GearKlamp oldukça esnek ve en dar alanlarda dahi kullanılabilir.
- Tescilli mekanizması sayesinde kol ayrılabilir ve rayın etrafına sabitlenebilir.
- Üst taraftaki çarpaz v-oluklar sayesinde yuvarlak, sivri ve köşeli bileşenleri güvenle tutar.

ÜRÜN NO	← a → mm	← b → mm	← x → mm	⚖️ kg
GK30	300	60	19x6	0.62

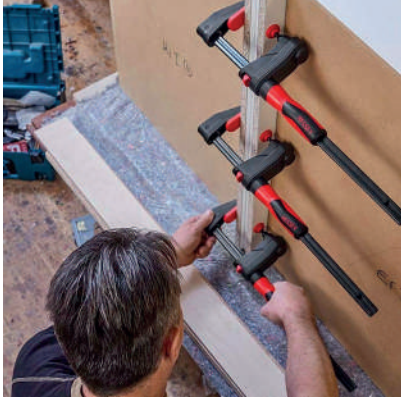
**Güçlü teknoloji**

- Gelişimin ana noktası Bessey kalite vadini karşılamaktır. Bu nedenle transmisyon mengene dayanıklılık açısından iyi bir seçimdir.
- Üstte ve altta fiberglas takviyeli polyamid gibi yüksek kaliteli malzemelerin kullanımı ve profil raylar için sertleştirilmiş, temperlenmiş ve perdelanmış çelik.
- Sürgülü çubuğun plastik muhafazası sayesinde tahrik mekanizması tozdan ve parçalanmadan korunur.
- Üst taraftaki çarpaz v-oluklar sayesinde yuvarlak, sivri ve köşeli bileşenleri güvenle tutar.



- Rayın etrafına yerleştirilmiş yüksek kaliteli iki bileşenli plastik sap sayesinde mengene dar alanlarda kullanılabilir.
- 2.000 N'ye kadar sıkma kuvveti
- Döner basınç plakalı kolay hareketli trapez dişli mil
- Çabuk açılan buton sayesinde hızlı ayarlanabilir sürgü çubuğu.
- Asılabilir kutuda

HAFİF TİP MARANGOZ İŞKENCE

MAX. SIKMA KUVVETİ: 2.000N



ÜRÜN NO	← a → mm	← b → mm	← x → mm	kg	adet
BESLM 10/5	100	50	15x5	0.26	10
BESLM 15/5	150	50	15x5	0.27	10
BESLM 20/5	200	50	15x5	0.31	10
BESLM 25/5	250	50	15x5	0.35	10
BESLM 30/5	300	50	15x5	0.37	10



HAFİF TİP MANİVELA İŞKENCE

MAX. SIKMA KUVVETİ: 1.200N



ÜRÜN NO	← a → mm	← b → mm	← x → mm	kg
BESKLI12	120	80	25x5	0.26
BESKLI16	160	80	25x5	0.29
BESKLI20	200	80	25x5	0.32
BESKLI25	250	80	25x5	0.35
BESKLI30	300	80	25x5	0.38
BESKLI40	400	80	25x5	0.45



STANDART TİP MARANGOZ İŞKENCE

MAX. SIKMA KUVVETİ: 5.500N



ÜRÜN NO	← a → mm	← b → mm	← x → mm	kg
K Ü Ç Ü K B O Y				
BESTPN10BE	100	50	15x5	0.26
BESTPN12BE	120	60	20x5	0.40
BESTPN16BE	160	80	25x6	0.73
BESTPN20B8BE	200	80	25x6	0.77
BESTPN25B8BE	250	80	25x6	0.84
BESTPN30B8BE	300	80	25x6	0.87
B Ü Y Ü K B O Y				
BESTPN20BE	200	100	27x7	1.06
BESTPN25S10BE	250	100	27x7	1.26
BESTPN30S10BE	300	100	27x7	1.22
BESTPN40S10BE	400	100	27x7	1.31
BESTPN50S10BE	500	120	29x9	2.00
BESTPN60S12BE	600	120	29x9	2.10
BESTPN80S12BE	800	120	29x9	2.50



BORU KELEPÇESİ



ÜRÜN NO	← Ø → mm	← b → mm	← x → mm	kg
BESBPCH12	21.3 [1/2"]	40	-	0.88
BESBPCH34	26.9 [3/4"]	42	-	1.30



PLASTİK SAPLI STANDART MARANGOZ İŞKENCESİ

MAX. SIKMA KUVVETİ: 6.000N

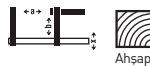

ÜRÜN NO	← a → mm	← b → mm	← x → mm	kg
BESTG20B8-2K	200	80	25x6	0.77
BESTG30B8-2K	300	80	25x6	0.87



DÖVME DEMİRCİ İŞKENCESİ

MAX. SIKMA KUVVETİ: 5.000N

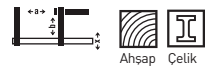

ÜRÜN NO	← a → mm	← b → mm	← x → mm	kg
BESGS10	100	50	11.5x5.6	0.20
BESGS12	120	60	13.5x5.6	0.30
BESGS16	160	80	16x7.5	0.48
BESGS20	200	100	19.5x9.5	0.83
BESGS25	250	120	22x10.5	1.30
BESGS30	300	140	25x12	1.85
BESGS40	400	120	25x12	1.95
BESGS50	500	120	25x12	2.20
BESGS60	600	120	25x12	2.40
BESGS80	800	120	27x13	3.20
BESGS100	1000	120	27x13	3.65



AĞIR HİZMET DÖVME DEMİRCİ İŞKENCESİ

MAX. SIKMA KUVVETİ: 8.500N



ÜRÜN NO	← a → mm	← b → mm	← x → mm	⚖️ kg
BESGSL30	300	120	27x13	2.11
BESGSL60	600	120	27x13	2.82



MANİVELA İŞKENCESİ

MAX. SIKMA KUVVETİ: 7.500N

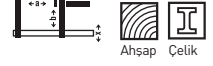

ÜRÜN NO	← a → mm	← b → mm	← x → mm	⚖️ kg
BESGSH12	120	60	13.5X6.5	0.49
BESGSH16	160	80	16x7.5	0.64
BESGSH20	200	100	19.5x9.5	1.11
BESGSH25	250	120	22x10.5	1.44
BESGSH30	300	140	25X12	2.27
BESGSH40	400	120	25X12	2.41
BESGSH50	500	120	25X12	2.61
BESGSH60	600	120	25X12	2.84



AĞIR HİZMET DÖVME DEMİRCİ İŞKENCESİ

MAX. SIKMA KUVVETİ: 12.000N



ÜRÜN NO	← a → mm	← b → mm	← x → mm	⚖️ kg
BESGSM25	250	140	30x15	2.58
BESGSM30	300	140	30x15	3.00
BESGSM40	400	140	30x15	3.17
BESGSM50	500	140	30x15	3.40
BESGSM60	600	140	30x15	3.80
BESGSM80	800	140	34x13	4.45
BESGSM100	1000	140	34x13	4.95
BESGSM125	1250	140	34x13	5.87
BESGSM150	1500	140	34x13	6.65



CIRCIR MEKANİZMALI TEK EL İŞKENCE (İç-Dış)

MAX. SIKMA KUVVETİ: 2.000N



ÜRÜN NO	← a → mm	← b → mm	← x → mm	⚖️ kg
BESEZ15-8	150	80	19x6	0.69
BESEZ30-8	300	80	19x6	0.80
BESEZ45-8	450	80	19x6	0.91
BESEZ60-8	600	80	19x6	1.03
BESEZ90-8	900	80	19x6	1.25

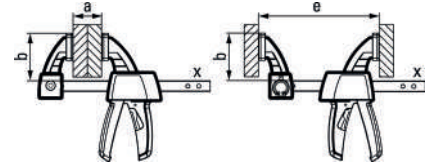

AĞIR HİZMET DÖVME DEMİRCİ İŞKENCESİ

MAX. SIKMA KUVVETİ: 22.000N



ÜRÜN NO	← a → mm	← b → mm	← x → mm	⚖️ kg
BESTB100M	1000	175	40X20	9.42
BESTB150M	1500	175	40X20	12.20



DÖVME DEMİRCİ UZUN İÇ DİŞ İŞKENCESİ

MAX. SIKMA KUVVETİ: 6.500N



ÜRÜN NO	← a → mm	← b → mm	← x → mm	⚖️ kg
BESSLV100M	1000	120	28x11	4.25



CIRCIR MEKANİZMALI TEK EL İŞKENCE

(İç-Dış)

MAX. SIKMA KUVVETİ: 2.000N



ÜRÜN NO	← a → mm	← b → mm	← e → mm		← x → mm	kg
BESDU016-8	160	85	75-235	9-170	20x5	0.66
BESDU030-8	300	85	75-380	9-315	20x5	0.72
BESDU045-8	450	85	75-535	9-470	20x5	0.83
BESDU065-8	650	85	75-685	9-660	20x5	1.02



VARIO KADEME AYARLI KISKAÇ



ÜRÜN NO	← a → mm	← b → mm	kg
BESXV3-50	55	37	0.07
BESXV5-100	100	50	0.13
BESXV5-170	170	50	0.19

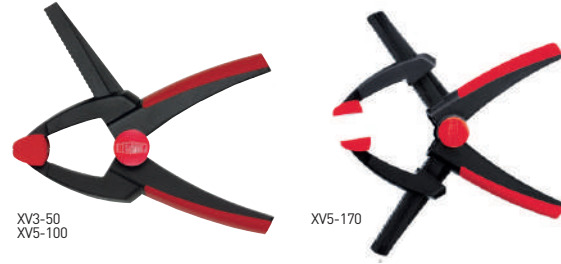

GENİŞ YÜZEYLİ UNİVERSAL İŞKENCE

(İç-Dış)

MAX. SIKMA KUVVETİ: 1.200N



ÜRÜN NO	← a → mm	← b → mm	← e → mm	← x → mm	kg
BESUK16	160	80	172x270	20x5	0.62
BESUK30	300	80	172-415	20x5	0.72
BESUK60	600	80	172-720	20x5	0.93

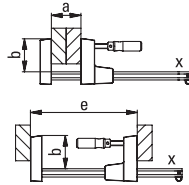

MİNİ MENGENE



ÜRÜN NO	← a → mm	mm	kg
BESS10-ST	100	90	0.83

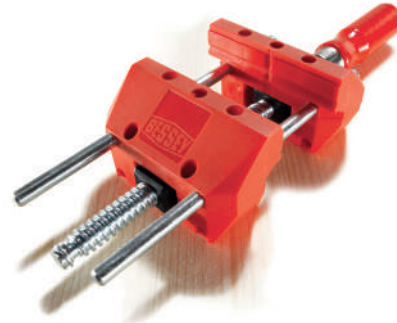

NORMAL KISKAÇ



ÜRÜN NO	← a → mm	← b → mm	kg
BESXC1-SET	20	20	0.01
BESXC3	44	37	0.05
BESXC5	60	50	0.12



XC1-Set Paket içi 7 Adettir.

UZUN KISKAÇ



ÜRÜN NO	← a → mm	← b → mm	kg
BESXCL2-SET	55	60	0.02
BESXCL5	70	110	0.14



XCL2-Set Paket içi 2 Adettir.

BESKT55

(Tek El Kenar İşkencesi)



Ahsap

← a → mm	← b → mm	kg
10-55	45	0.82



KOMPAKT MAKİNA MENGENESİ

MAX. SIKMA KUVVETİ: 16.000N



Çelik

ÜRÜN NO	← a → mm	← b → mm	kg
BESBUSC9-4	88	40	1.30
BESBUSC10-6	97	60	1.30

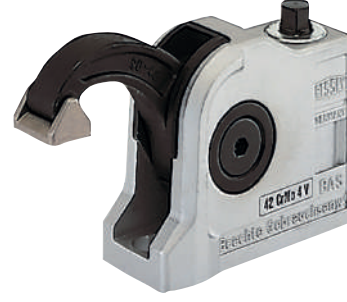

BAS-U9-4

BAS-U10-6

BESPS55

(Alıştırma İşkencesi)

MAX. SIKMA KUVVETİ: 260N



Plastik Hassas

← a → mm	GENİŞLİK mm	UZUNLUK mm	kg
10-55	147	361	1.55

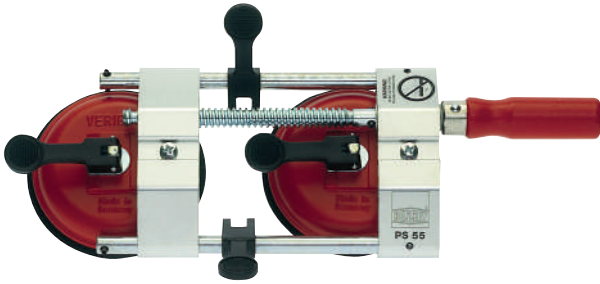

Granit. Seramik Cam

BESD146-250

(Amerikan Tip Sac Makası)



Çelik

BOY mm	AĞIZ GENİŞLİĞİ mm	MAK. KES. KAPASİTESİ mm	kg
250	54	1	0.63



BESPVZ65

(Laminat Parke İşkencesi)

← a → mm	mm	kg
650	130	2.60



SAC MAKASI



Sol eğim

Sağ eğim

ÜRÜN NO	BOY mm	AĞIZ GENİŞLİĞİ mm	MAK. KES. KAPASİTESİ mm	kg
BESD107-250	250	42	1	0.49
BESD107-250L(sol)	250	42	1	0.49
BESD107-275	275	42	1	0.55
BESD107-275L(sol)	275	42	1	0.55
BESD107-300	300	47	1	0.60
BESD107-300L(sol)	300	47	1	0.60

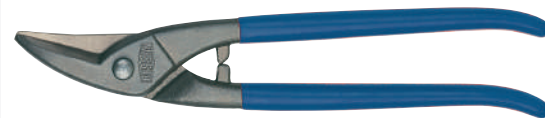

BESD16

(Sac Makası)

BOY mm	AĞIZ GENİŞLİĞİ mm	MAK. KES. KAPASİTESİ mm	kg
240	40	1.2	0.38

**KUYUMCU MAKASI**

ÜRÜN NO	BOY mm	AĞIZ YAPISI	← b → mm	kg
BESD70-1	180	Düz Ağızlı	31	0.14
BESD71-1	175	Eğik Kenarlı	32	0.14

**BESD27**

(Sac Makası)

BOY mm	AĞIZ GENİŞLİĞİ mm	MAK. KES. KAPASİTESİ mm	kg
260	40	1.2	0.49

**KUYUMCU MAKASI**

ÜRÜN NO	BOY mm	AĞIZ YAPISI	← b → mm	kg
BESD76-1	180	Düz Ağızlı	26	0.14
BESD77-1	175	Eğik Kenarlı	20	0.14

**BESD29SS-2**

(Sac Makası)

BOY mm	AĞIZ GENİŞLİĞİ mm	MAK. KES. KAPASİTESİ mm	kg
260	40	1.2	0.56



Kısa, düz ve kavisli kesimler içindir.
ERGO-Griff (ergonomik sap) çalışmanız
esnasında minimum yorgunluk sağlar.

BESDMT

(Çok Amaçlı Çakı Makas)

BOY mm	kg
Açık:175 / Kapalı:100	0.07



MAKASLAR

ÜRÜN NO	BOY mm	 kg
BESD820-250	250	0.10
BESD821-160	160	0.04
BESD821-180	180	0.07

BESDBKPH-SET

(Çok Maksatlı Çakı-Bıçak Seti)

İÇİNDEKİLER

 5 adet kanca biçimli bıçak
 2 adet çentik bıçağı
 2 adet linolyum (musamba) bıçağı
 10 adet standart çakı bıçak
 Blister ambalaj içerisinde

BESD50-A

(Kombine Makas)

BOY mm	AĞIZ GENİŞLİĞİ mm	 kg	 adet
190	40	0.14	10

BESDBKPH



(Çok Maksatlı Çakı-Bıçak)

İÇİNDEKİLER

 5 adet ekstra bıçak
 Blister ambalajlı

D123S-SB

(Emniyet Kayışı Kesici)

BOY inc	BİÇAK UZUNLUĞU mm	 kg	 adet
10 1/4	38	0.56	5

YENİ



reismakina

SİLİKON - SICAK HAVA TABANÇASI, HAYYA

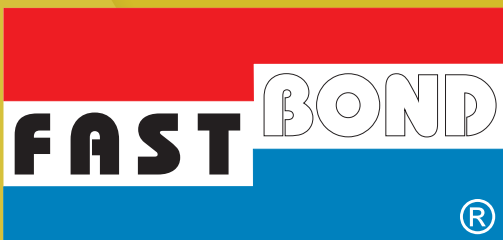

Silikon Tabancaları ve Silikon Mum Çubuklar

FA10250

10W Silikon Tabancası



Güç	10 Watt
Mum Kalınlığı	7.3 mm.
Maks. Eritme Isısı	165°C
Koli İçi Adedi	48

FA10253

40W Silikon Tabancası



Güç	40 Watt
Mum Kalınlığı	11.3 mm.
Maks. Eritme Isısı	193°C
Koli İçi Adedi	48

FA10255

60W Silikon Tabancası



Güç	60 Watt
Mum Kalınlığı	11.3 mm.
Maks. Eritme Isısı	193°C
Koli İçi Adedi	48

FA10259

80W Silikon Tabancası



Güç	80 Watt
Mum Kalınlığı	11.3 mm.
Maks. Eritme Isısı	193°C
Koli İçi Adedi	48

FA10261

100W Silikon Tabancası



Güç	100 Watt
Mum Kalınlığı	11.3 mm.
Maks. Eritme Isısı	193°C
Koli İçi Adedi	48



FA10237

Şeffaf İnce Silikon Mum Çubuk



Ölçü	7,4 x 200 mm.
Paket Ağırlığı	1 Kg.
Koli Ağırlığı	25 Kg. (1 Kg. x 25 pk.)

* Sadece Koli Olarak Satılmaktadır.



FA10235

Şeffaf Kalın Silikon Mum Çubuk



Ölçü	11,3 x 300 mm.
Paket Ağırlığı	1 Kg.
Koli Ağırlığı	25 Kg. (1 Kg. x 25 pk.)

* Sadece Koli Olarak Satılmaktadır.



Havyalar ve Lehim Aksesuarları

KALEM HAVYALAR

Sivri Konik Uçlu, Blister Ambalajlı



KOD	WATT	VOLT	PAKET/KOLİ İÇİ AD.
FA27123	30	230	25/50
FA27125	40	230	25/50
FA27126	60	230	25/50
FA27128	80	230	25/50
FA27130	100	230	25/50

FA27001

Tabanca Havya



- Işıklı
- 1,5mt kablo uzunluğu

PAKETE DAHİL:

- 1 adet yedek lehim ucu
- 10 gr. lehim ucu
- 10 gr. lehim pastası

Güç	100 Watt
Volt	230
Koli İçi Adedi	20



FA27141

Lehim Sökme Pompası



Ölçü	180 mm.
Koli İçi Adedi	

FA27143

Lehim Sökme Pompası



Ölçü	335 mm.
Koli İçi Adedi	

FA27145

%2 Oranında Pastalı



Ağırlık	100 gr.
Tel Çapı	1,0 mm.
Alaşım	60/40
Koli İçi Adedi	

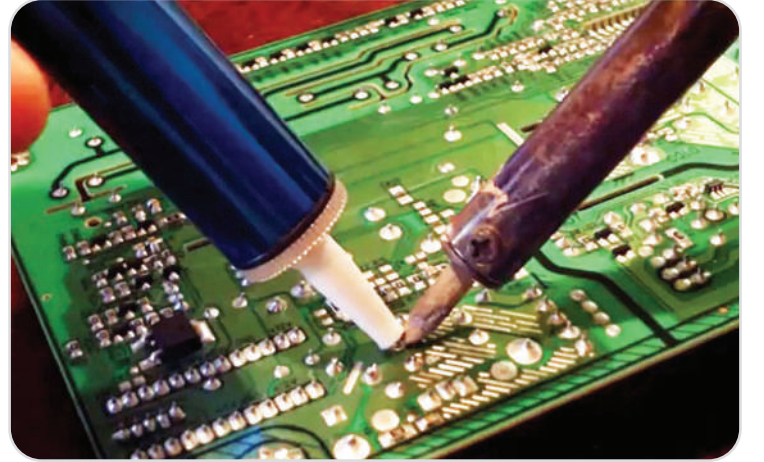
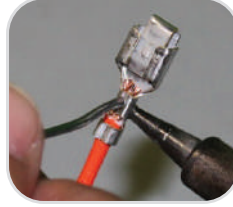

Sıcak Hava Tabancaları

FA27303

Sıcak Hava Tabancası



Güç	1600 Watt
-----	-----------

2 Kademeli Üfleme

1. Kademe	350°C / 250l/dak
2. Kademe	550°C / 500l/dak

4 Uçlu	
Kablo Uzunluğu	1.8 Mt
Koli İçi Adedi	10

FA27305

Sıcak Hava Tabancası



Güç	2000 Watt
-----	-----------

2 Kademeli Üfleme (ince Isı Ayarı)

1. Kademe	50, 100, 150, 200, 250, 350°C
2. Kademe	100, 200, 300, 400, 500, 600°C

LED'li Seviye Göstergesi	
İnce Isı Ayarı	
4 Uçlu	
Kablo Uzunluğu	1.8 Mt
Koli İçi Adedi	10



reismakina

TOPART[®]

İŞKENCE - EL ALETİ UZATMA KABLOSU



HAFİF TİP MARANGOZ İŞKENCESİ



- Maksimum 6.000N'a kadar sıkma kuvveti mevcuttur.
- Ahşap ve marangozluk işlerinde kullanılması önerilir.
- 2 komponentli plastik sap'a sahiptir.
- Korumucu sıkma pabuçları hassas işler için idealdir.
- Tutma sapı kaymayı önleyerek sıkma emniyetini korur.

KOD	ÖLÇÜSÜ (mm)	KUTU/KOLİ İÇİ ADEDİ
TA90004	50x150	8 / 32
TA90005	50x200	8 / 32
TA90006	50x250	8 / 32
TA90007	50x300	8 / 32
TA90008	80x150	8 / 32
TA90009	80x300	8 / 32
TA90010	120x300	8 / 32
TA90011	120x400	4 / 16
TA90012	120x600	4 / 16

DEMİRCİ İŞKENCESİ



- Maksimum 8.500N'a kadar sıkma kuvveti mevcuttur.
- Sağlam ve emniyet ile birlikte çok kısa zaman içinde yüksek bir sıkma kuvveti oluşturmanızı sağlar.
- Sabit kol ve baskı elemanı tek parça malzemeden imal edilmiş olup, ağır yüklere dayanır.

KOD	ÖLÇÜSÜ (mm)	KUTU/KOLİ İÇİ ADEDİ
TA90022	120x200	8 / 32
TA90023	120x250	8 / 32
TA90024	120x300	8 / 32
TA90025	120x450	8 / 32
TA90026	120x600	4 / 16
TA90027	120x800	4 / 16
TA90028	120x1000	4 / 16

HAFİF TİP SÜRGÜ MEKANİZMALI TEK EL İŞKENCE



- Maksimum 700N'a kadar sıkma kuvveti mevcuttur.
- Kafa kısmındaki açma mekanizması sayesinde sıkma işlemi yönü ek malzeme gerektirmeden kolay ve hızlı şekilde değiştirilebilir.
- 2 komponentli plastik sap'a sahiptir.
- Korumucu sıkma pabuçları güvenli işkenceyi ve hassas bir çalışmayı garanti eder.

KOD	ÖLÇÜSÜ (mm)	KUTU/KOLİ İÇİ ADEDİ
TA90017	150	8 / 32
TA90018	300	8 / 32
TA90019	450	8 / 32
TA90020	600	6 / 24

SÜRGÜ MEKANİZMALI TEK EL İŞKENCE



- Maksimum 2.000N'a kadar sıkma kuvveti mevcuttur.
- Kafa kısmındaki açma mekanizması sayesinde sıkma işlemi yönü ek malzeme gerektirmeden kolay ve hızlı şekilde değiştirilebilir.
- 2 komponentli plastik sap'a sahiptir.

KOD	ÖLÇÜSÜ (mm)	KUTU/KOLİ İÇİ ADEDİ
TA90013	150	8 / 32
TA90014	300	8 / 32
TA90015	450	8 / 32
TA90016	600	6 / 24

YAYLI KISKAÇ



- Hızlı ve pratik işler için uygundur.
- Tek el ile sıkma yapılabilir.
- Korumucu sıkma pabuçları hassas işler için kullanılmaya olanak sağlar.

KOD	ÖLÇÜSÜ (mm)	KUTU/KOLİ İÇİ ADEDİ
TA90000	20	12 / 72
TA90001	25	12 / 72
TA90002	50	6 / 36
TA90003	75	6 / 36



PONY BORU KELEPÇESİ (TEZGAH TİPİ)



- Boru kelepçesi plaka halinde olan ahşabı, düz boru üzerine yatırarak tezgah şeklinde kullanmak içindir.
- Mobilya kapağı, çerçeve v.s. gibi malzemelerin birbirine yapıştırılması veya delinmesi gibi işlerin yapılabilmesi amacıyla ahşabı yerinde tutmayı sağlar.
- 1/2" - 3/4" boru dahil değildir.

KOD	ÖLÇÜSÜ	KUTU/KOLİ İÇİ ADEDİ
TA90030	1/2"	
TA90029	3/4"	

PONY ORTA HİZMET AĞAÇ İŞLEME MENGENESİ

KOD	ÇENE				AĞIRLIK
	GENİŞLİK	DERİNLİK	AÇILMA	SIKMA	
TA27091	178mm	77mm	200mm	300kg	5.35kg

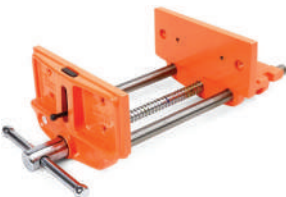

- Standart Pony ahşap işleme mengenesi hafif ve orta ağırlıklı işlemler için uygundur.
- Çift kılavuz raylı
- Sağlam çelik gövde.
- Ahşap işlemleri için havsa çene delikleri



ERKEK FİŞ

Kaucuk, Monofaze



KOD	TEKNİK ÖZELLİK	KOLİ İÇİ ADEDİ
TA01529	16A/220V	50

UZATMA PRİZ

Kaucuk, Monofaze



KOD	TEKNİK ÖZELLİK	KOLİ İÇİ ADEDİ
TA01531	16A/220V	50

2'Lİ GRUP PRİZ

Kaucuk, Monofaze



KOD	TEKNİK ÖZELLİK	KOLİ İÇİ ADEDİ
TA01527	16A/220V	25

3'LÜ GRUP PRİZ

Kaucuk, Monofaze



KOD	TEKNİK ÖZELLİK	KOLİ İÇİ ADEDİ
TA01525	16A/220V	25

TEKLİ PRİZLİ UZATMA KABLOSU

16A/220V, Kaucuk, Monofaze



KOD	KESİT (mm ²)	UZUNLUK (mt)	KOLİ İÇİ ADEDİ
TA01567	3 x 1,5	10	8
TA01568	3 x 2,5	10	8
TA01569	3 x 1,5	20	6
TA01570	3 x 2,5	20	6
TA01571	3 x 1,5	30	4
TA01572	3 x 2,5	30	4

2'Lİ GRUP PRİZLİ UZATMA KABLOSU

16A/220V, Kaucuk, Monofaze



KOD	KESİT (mm ²)	UZUNLUK (mt)	KOLİ İÇİ ADEDİ
TA01561	3 x 1,5	10	8
TA01562	3 x 2,5	10	8
TA01563	3 x 1,5	20	6
TA01564	3 x 2,5	20	6
TA01565	3 x 1,5	30	4
TA01566	3 x 2,5	30	4

3'LÜ GRUP PRİZLİ UZATMA KABLOSU

16A/220V, Kaucuk, Monofaze



KOD	KESİT (mm ²)	UZUNLUK (mt)	KOLİ İÇİ ADEDİ
TA01555	3 x 1,5	10	8
TA01556	3 x 2,5	10	8
TA01557	3 x 1,5	20	6
TA01558	3 x 2,5	20	6
TA01559	3 x 1,5	30	4
TA01560	3 x 2,5	30	4



CIRTLI KELEPÇE



- Kendiliğinden Kilitlemeli
- Kolay ve Hızlı Montaj



KOD	ÖLÇÜ (mm)	PAKET İÇİ ADEDİ	KOLİ İÇİ ADEDİ
TA01601	2,5 x 100	100	400
TA01603	2,5 x 150	100	400
TA01605	2,5 x 200	100	250
TA01607	3,6 x 150	100	200
TA01609	3,6 x 200	100	150
TA01611	3,6 x 250	100	150
TA01613	3,6 x 300	100	150
TA01615	3,6 x 370	100	150
TA01617	4,8 x 200	100	150
TA01619	4,8 x 250	100	125
TA01621	4,8 x 300	100	125
TA01623	4,8 x 350	100	100
TA01625	4,8 x 400	100	100
TA01627	4,8 x 450	100	90
TA01629	4,8 x 500	100	70
TA01635	8,0 x 380	100	50
TA01637	8,0 x 450	100	45
TA01639	8,0 x 650	100	25
TA01641	8,0 x 800	100	20
TA01643	9,0 x 1000	100	10
TA01645	9,0 x 1200	100	10

YAPIŞKAN KROŞE



- Kuvvetli Yapıştırma
- Kolay ve Hızlı Montaj



Altta ki koruyucu kağıdı kaldırarak ahşap, formika, yağlı boya, metal, plastik, cam gibi yüzeylere kolayca, anında yapıştırır.

Yapıştırma yüzeyi kuru, tozsuz ve yağsız olmalıdır.

KOD	ÖLÇÜ (mm)	PAKET İÇİ ADEDİ	KOLİ İÇİ ADEDİ
TA01647	19 x 19	100	170
TA01649	28 x 28	100	90

TEL KARGABURUN



KOD	UZUNLUK	KOLİ İÇİ ADEDİ
TA01113	160	120

AYARLI PENSE

Kaucuklu Sap



KOD	UZUNLUK	PAKET / KOLİ İÇİ ADEDİ
TA01157	10" / 250mm.	6 / 60

KUPLON MAKASI



KOD	UZUNLUK	KOLİ İÇİ ADEDİ
TA01355	1.067mm / 42"	3

6'LI DÖNER KAYIŞ ZIMBA



KOD	ZIMBA ÖLÇÜLERİ (mm)	KOLİ İÇİ ADEDİ
TA09901	2, 2.5, 3, 3.5, 4, 4.5	24

9'LU KAYIŞ ZIMBA SETİ



KOD	ZIMBA ÖLÇÜLERİ (mm)	KOLİ İÇİ ADEDİ
TA09909	5, 6, 8, 10, 12.5, 16, 20, 25, 32	10



reismakina

TOPSHOP®

Bohle

**EL ALETLERİ VE
FREZE BIÇAKLARI**

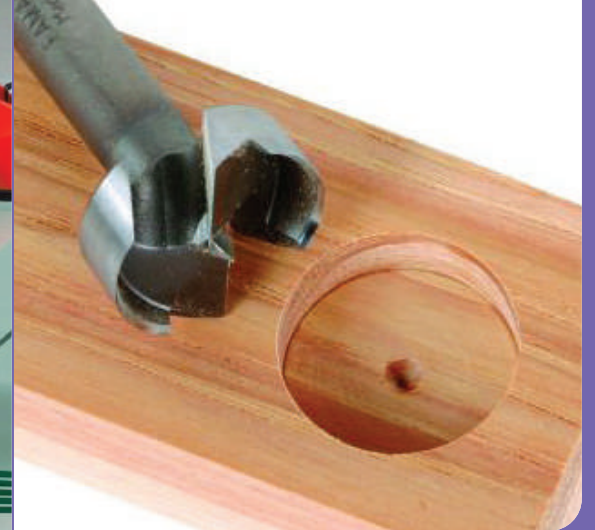

ÇEKİÇ

Ahşap Saplı



Sıcak dövme tekniği ile yekpare olarak özel alaşımli çelikten üretilmiştir.



KOD	AĞIRLIK (gr)	PAKET/KOLİ İÇİ ADEDİ
TH09001	100	12/120
TH09002	200	12/96
TH09003	300	12/96
TH09005	500	12/72
TH09010	1000	6/36
TH09015	1500	6/24
TH09020	2000	6/24

ÇELİK KESER

Ahşap Saplı, Blister Ambalajlı



Sıcak dövme tekniği ile yekpare olarak özel alaşımli çelikten üretilmiştir.



KOD	PAKET İÇİ ADEDİ
TH09127	25

TOKMAK

Plastik Başlık, Ahşap Saplı



KOD	BAŞLIK (mm)	KOLİ İÇİ ADEDİ
TH09461	30	10
TH09463	40	10
TH09465	50	10

TOKMAK BAŞLIĞI



KOD	BAŞLIK (mm)	PAKET İÇİ ADEDİ
TH09451	30	10
TH09453	40	10
TH09455	50	10

MONTAJ ÇEKİCİ

Plastik Başlık, Ahşap Saplı



KOD	BAŞLIK (mm)	PAKET/KOLİ İÇİ ADEDİ
TH09450	35	12/48

LASTİK TOKMAK

Lastik Başlık, Ahşap Saplı



KOD	AĞIRLIK, ÖLÇÜ	KOLİ İÇİ ADEDİ
TH09495	450gr, 816Qz	24

SAPLI KESKİ

300mm.



KOD	PAKET İÇİ ADEDİ
TH15061	12

SAPLI MURÇ

300mm.



KOD	PAKET İÇİ ADEDİ
TH15065	12

SİLİKON TABANCASI

Profesyonel



- Ekstra Güçlendirilmiş Plastik Gövde



KOD	KOLİ İÇİ ADEDİ	
TH03092	24	

EPOKSİ TABANCASI

Profesyonel



- Ekstra Güçlendirilmiş Plastik Gövde



KOD	KAPASİTESİ (ml)	KOLİ İÇİ ADEDİ	
TH03093	345	24	

SİLİKON TABANCASI

- Metal Gövde



KOD	KOLİ İÇİ ADEDİ	
TH09933	25	

EPOKSİ TABANCASI

- Metal Gövde



KOD	KAPASİTESİ (ml)	KOLİ İÇİ ADEDİ	
TH09935	345	25	

SİLİKON TABANCASI

Profesyonel



- Metal Gövde



KOD	KOLİ İÇİ ADEDİ	
TH09937	25	

EPOKSİ TABANCASI

Profesyonel



- Metal Gövde



KOD	KAPASİTESİ (ml)	KOLİ İÇİ ADEDİ	
TH09939	345	25	

SİLİKON TABANCASI

- Plastik Gövde



KOD	KOLİ İÇİ ADEDİ	
TH09911	35	

EPOKSİ TABANCASI

Profesyonel



- Metal Gövde



KOD	KAPASİTESİ (ml)	KOLİ İÇİ ADEDİ	
TH09941	410	25	

SOSİS TABANCASI

15"



- Alüminyum Gövde

KOD	KAPASİTESİ (ml)	KOLİ İÇİ ADEDİ
TH09915	600	25



BIÇAK TİPİ ALÇIPAN TESTERESİ

6" (150 mm)

Alçıpan, Ahşap ve Plastik malzeme kesimleri için idealdir.

KOD	PAKET / KOLİ İÇİ ADEDİ
TH03067	6/24



BIÇAK TİPİ ALÇIPAN TESTERESİ

6" (150 mm)

Alçıpan, Ahşap ve Plastik malzeme kesimleri için idealdir.

KOD	PAKET / KOLİ İÇİ ADEDİ
TH03068	6/24



MINİ DEMİR TESTERESİ

6" (150 mm)

- Ergonomik ve dayanıklı gövde yapısı.
- Hızlı açılan bıçak değiştirme mekanizması.

KOD	PAKET / KOLİ İÇİ ADEDİ
TH03069	6/24



DEMİR TESTERESİ

12" (300 mm)

- Ergonomik ve dayanıklı Alüminyum gövde yapısı.
- Hızlı açılan bıçak değiştirme mekanizması.

KOD	KOLİ İÇİ ADEDİ
TH03070	8



10'LÜ TESTERE BIÇAĞI SETİ

300 mm

- Yüksek kaliteli çelik alaşım.
- Genel amaçlı kesimler için idealdir.

KOD	DİŞ SAYISI	PAKET / KOLİ İÇİ ADEDİ
TH03071	24 TPI	12/72



5'Lİ Bİ-METAL TESTERE BIÇAĞI SETİ

300 mm

- Yüksek kaliteli çelik alaşım.

KOD	DİŞ SAYISI	PAKET / KOLİ İÇİ ADEDİ
TH03072	18 TPI	12/72
TH03073	24 TPI	12/72



Freze Bıçakları

BALIK SIRTI

Düz, Rulmanlı, Çift Bıçak

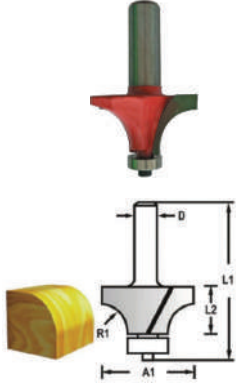

KOD	ÖLÇÜ (mm)					PAKET İÇİ AD.
	D	A1	L1	L2	R1	
TH14497	12	28	63	15	20	20
TH14495	12	31	61	19	15	10
TH14493	12	37	63	20	20	10
TH14506	12	43	63	23	20	10
TH14502	12	53	69	25	30	10

BALIK SIRTI

Düz, Rulmanlı, Çift Bıçak

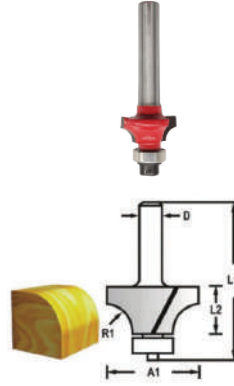

KOD	ÖLÇÜ (mm)					PAKET İÇİ AD.
	D	A1	L1	L2	R1	
TH14469	6	16	47	6	6	20
TH14471	6	19	47	6	6	20
TH14451	12					20
TH14453	12					20
TH14455	12					20
TH14457	12					10
TH14459	12					10
TH14461	12					10
TH14465	12					
TH14467	12					

BALIK SIRTI

Ters, Rulmanlı, Standart, Çift Bıçak

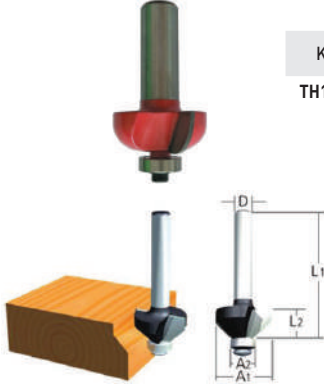

KOD	ÖLÇÜ (mm)					PAKET İÇİ AD.
	D	A1	A2	L1	L2	
TH14504	12	13	31	47	13	20

KENAR PAH BIÇAĞI 45°

Rulmanlı, Çift Bıçak

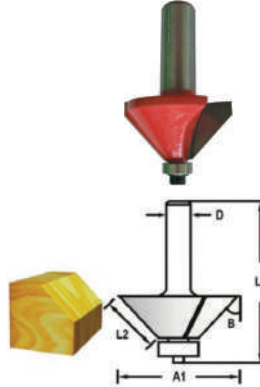

KOD	ÖLÇÜ (mm)					PAKET İÇİ AD.
	D	A1	L1	L2	B	
TH14473	12	29	57	15	45°	20
TH14475	12	36	57	20	45°	10

LAMBA BIÇAĞI

Rulmanlı, Çift Bıçak

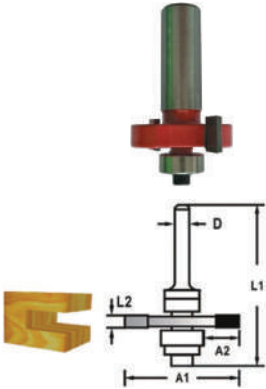

KOD	ÖLÇÜ (mm)					PAKET İÇİ AD.
	D	A1	A2	L1	L2	
TH14444	12	33	11	49	2,7	10
TH14446	12	33	11	50	3,5	10
TH14442	12	33	11	52	5	10
TH14440	12	33	11	53	6	10

LAMBA BIÇAĞI

Rulmanlı, Üç Bıçak

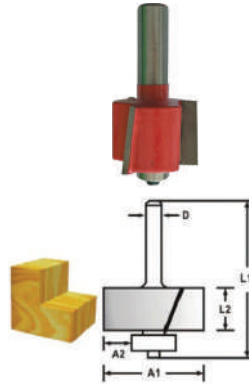

KOD	ÖLÇÜ (mm)					PAKET İÇİ AD.
	D	A1	A2	L1	L2	
TH14489	12	33	11	66	20	10
TH14487	12	34	11	71	25	10
TH14491	12	34	11	76	30	10

KANAL AÇMA

Çift Bıçak, Düz

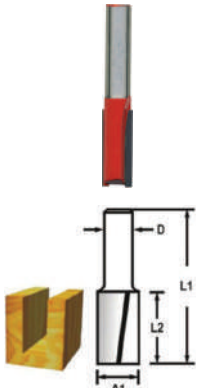

KOD	ÖLÇÜ (mm)			PAKET İÇİ AD.
	D	A1	L1	
TH14401	6	6	61	20
TH14403	8	8		20
TH14405	8	10		20
TH14407	12	12		20

KANAL AÇMA

Çift Bıçak, Düz

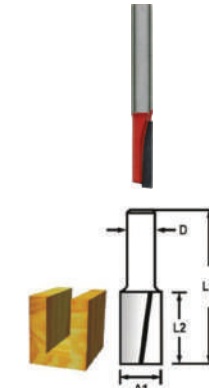

KOD	ÖLÇÜ (mm)			PAKET İÇİ AD.
	D	A1	L1	
TH14409	6	6	55	20

KANAL AÇMA

Çift Bıçak, Stand Bıçağı

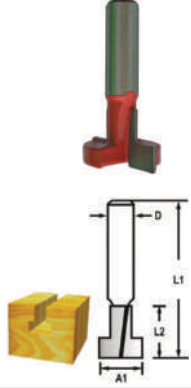

KOD	D	ÖLÇÜ (mm)			PAKET İÇİ AD.
		A1	L1	L2	
TH14510	12	25	58	20	10
TH14512	12	29	58	20	10
TH14508	12	30	58	20	10

KANAL AÇMA

Çift Bıçak

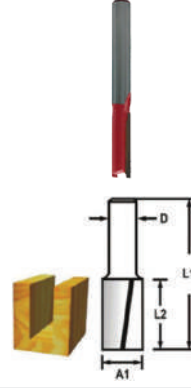

KOD	D	ÖLÇÜ (mm)			PAKET İÇİ AD.
		A1	L1	L2	
TH14524	6	6	55	20	20
TH14522	6	10	58	21	20
TH14526	6	8	55	20	20
TH14518	12	6	70	26	20
TH14520	12	10	70	26	20
TH14516	12	12	70	26	20

MOTİF BİÇAĞI

Rulmanlı, Çift Bıçak, Tırmaklı "S" Bıçağı

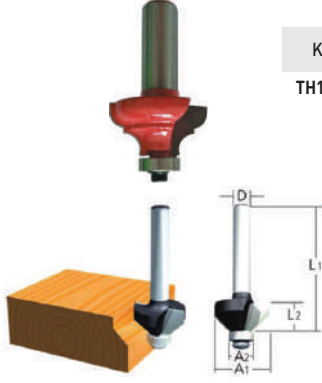

KOD	D	ÖLÇÜ (mm)			PAKET İÇİ AD.
		A1	A2	L1	L2
TH14448	12	32	13	50	16

MOTİF BİÇAĞI

Rulmanlı, Çift Bıçak, "S" Bıçağı

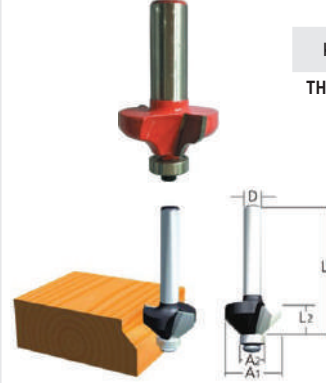

KOD	D	ÖLÇÜ (mm)			PAKET İÇİ AD.
		A1	A2	L1	L2
TH14450	12	35	13	50	16

KENAR ALMA TEMİZLEME BİÇAĞI

Çift Bıçak, Rulmanlı

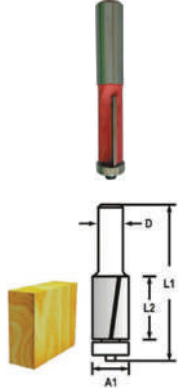

KOD	D	ÖLÇÜ (mm)			PAKET İÇİ AD.
		A1	L1	L2	
TH14481	12	13	80	30	20
TH14483	12	13	102	50	10

KENAR ALMA TEMİZLEME BİÇAĞI

Çift Bıçak, Rulmanlı

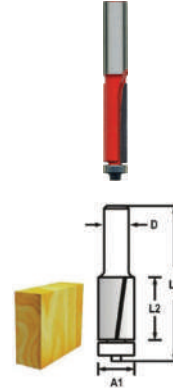

KOD	D	ÖLÇÜ (mm)			PAKET İÇİ AD.
		A1	L1	L2	
TH14419	6	6	71	25	20
TH14411	6	6	80	38	10
TH14421	8	8	75	30	20
TH14413	6	10	92	50	10
TH14423	12	12	82	30	20
TH14415	12	12	90	38	20
TH14417	12	12	101	50	10

KOMPOZİT BİÇAĞI

Çift Bıçak, "V" Kanal

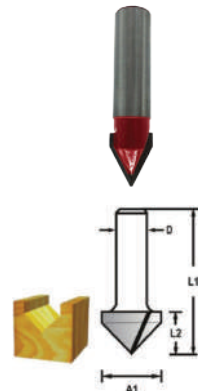

KOD	D	ÖLÇÜ (mm)			PAKET İÇİ AD.
		A1	L1	L2	
TH14477	12	14	55	17	20
TH14479	12	24	52	18	20

HAVŞA MATKABI

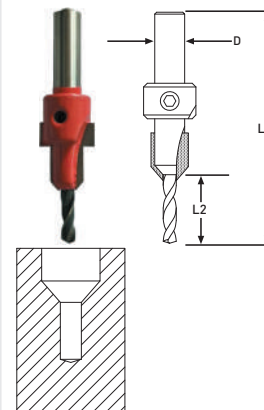

KOD	D	ÖLÇÜ (mm)			PAKET İÇİ AD.
		A1	L1	L2	
TH14462	10		70	3	20
TH14463	10		68	3,5	20

TAS MENTEŞE BIÇAKLARI

TH14420-TH14432
arası ölçü görseti

TH14433-TH14439
arası ölçü görseti



KOD	ÖLÇÜ (mm)		
	Delme Çapı	Uzunluk	Saft Çapı
TH14420	15	83	8,0
TH14424	18	83	8,0
TH14426	20	83	8,0
TH14425	22	83	8,0
TH14422	25	83	8,0
TH14427	35	83	9,5
TH14428	38	83	9,5
TH14429	40	83	9,0
TH14430	45	83	9,5
TH14431	50	83	8,0
TH14432	60	83	9,5
TH14433	65	78,5	9,0
TH14434	70	78,5	9,0
TH14435	75	78,5	9,0
TH14436	80	78,5	9,0
TH14437	85	78,5	9,0
TH14438	90	78,5	9,0
TH14439	100	78,5	9,0

5'Lİ TAS MENTEŞE BIÇAK SETİ



KOD	SET ÖLÇÜLERİ (mm)
TH03037	15, 20, 25, 30, 35

12 PARÇALI FREZE BIÇAK SETLERİ



KOD	SHANK ÖLÇÜSÜ (mm)
TH03038	6
TH03039	8

12'Lİ OYMACI TAKIMI



KOD	KOLİ İÇİ ADEDİ
TH14240	20

AHŞAP YAPRAK MATKAP UÇLARI

YENİ



KOD	ÖLÇÜ (mm)	
	Çapı	Uzunluk
TH03112	6	150
TH03113	8	150
TH03114	10	150
TH03115	11	150
TH03116	12	150
TH03117	14	150
TH03118	16	150
TH03119	18	150
TH03120	20	150
TH03121	21	150
TH03122	22	150
TH03123	24	150
TH03124	25	150
TH03125	28	150
TH03126	30	150
TH03127	32	150
TH03128	34	150
TH03129	35	150
TH03130	36	150
TH03131	38	150

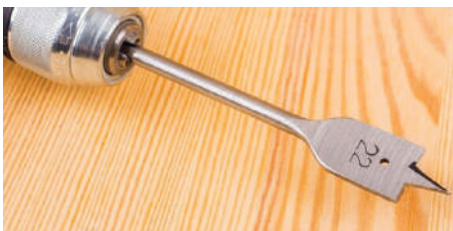

6'LI AHŞAP YAPRAK MATKAP UCU SETİ

YENİ



KOD	ÖLÇÜLER (mm) (Çaplar x Uzunluk)
TH03111	10, 12, 16, 18, 20, 25 x 150

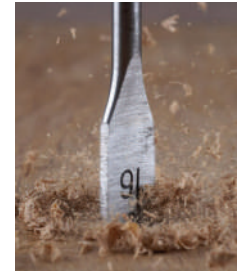

MARANGOZ MATKAP KOLLARI

12", 4 Çene, Sağ ve Sol Yön

KOD	SAP	KOLİ İÇİ ADEDİ
TH14317	PLASTİK	24
TH14319	AHŞAP	24



ELEKTRİKLİ
EL ALETLERİ

EL ALETLERİ

JENERATÖR
&
MOTORLAR

KALDIRMA
GARAJ
EKİPMANLARI

ÖLÇÜ
ALETLERİ

METAL
İŞLEME
MAKİNALARI

KAYNAK
MAKİNALARI

AHŞAP
İŞLEME
MAKİNALARI

KOMPRESÖR
ASFALT KESME
VE BOYA
VE İNŞAAT
TABANÇALARI

BAHÇE
EL ALETLERİ
VE MAKİNALARI

BASINÇLI
YIKAMA VE
TEMİZLİK MAK.

KESİCİ
ÜRÜNLER
VIDA-DÜBEL

DİĞER
ÜRÜNLER

ALÇI ve HARÇ KARIŞTIRICI UÇ

Lema Sarım



M14



KOD	ÖLÇÜ (mm)	SARIM	KOLİ İÇİ ADEDİ
TH14343	120 x 600	LEMA	18

ALÇI ve HARÇ KARIŞTIRICI UÇ

Lema Sarım



SDS plus



KOD	ÖLÇÜ (mm)	SARIM	KOLİ İÇİ ADEDİ
TH14337	80 x 450	LEMA	30
TH14339	100 x 450	LEMA	24
TH14341	120 x 450	LEMA	24

BOYA KARIŞTIRICI UÇ

Yuvarlak Sarım



M14



KOD	ÖLÇÜ (mm)	SARIM	KOLİ İÇİ ADEDİ
TH14331	120 x 600	YUVARLAK	18

BOYA KARIŞTIRICI UÇ

Yuvarlak Sarım



SDS plus



KOD	ÖLÇÜ (mm)	SARIM	KOLİ İÇİ ADEDİ
TH14328	80 x 450	YUVARLAK	30
TH14329	100 x 450	YUVARLAK	24
TH14330	120 x 450	YUVARLAK	24

BOYA KARIŞTIRICI UÇ



HEXAGON (6 KÖŞE)



KOD	ÖLÇÜ (mm)	SARIM	KOLİ İÇİ ADEDİ
TH14321	60x400	HEXAGON	100
TH14323	80x400	HEXAGON	40
TH14325	100x600	HEXAGON	20

BOYA KARIŞTIRICI UÇ



KOD	ÖLÇÜ (mm)	KOLİ İÇİ ADEDİ
TH14327	60x360	48



ÇİZİM KALEMİ

Metal, Ahşap Çizici ve Kumpas, Pergel

KOD	KOLİ İÇİ ADEDİ	
TH14351	500	



Not: Pergel ve Kumpas kalemin içindedir.

ÇİZİM KALEMİ

Metal, Ahşap Çizici ve Pergel

KOD	KOLİ İÇİ ADEDİ	
TH14353	500	

**ELMAS KUMLU BİLEME BLOĞU**

Tek Kenarlı



KOD	KOLİ İÇİ ADEDİ	
TH39907		

ELMAS KUMLU BİLEME BLOĞU

Çift Kenarlı



- Kırmızı Kenar: İnce Kum
- Sarı Kenar: Kalın Kum

KOD	KOLİ İÇİ ADEDİ	
TH39905		

ELMAS KUMLU BİLEME BLOĞU

Dört Kenarlı, 150x50mm



- Kırmızı Kenar: 600KUM
- Yeşil Kenar: 400KUM
- Sarı Kenar: 300KUM
- Mavi-Gri Kenar: 200KUM

KOD	KOLİ İÇİ ADEDİ	
TH39903		

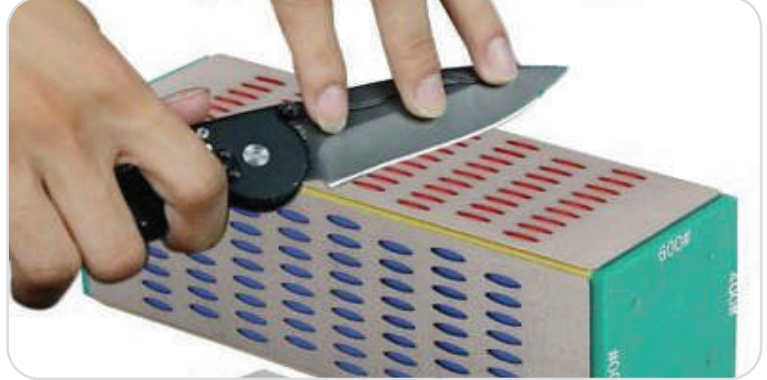
**CAM KAZIMA**

KOD	PAKET / KOLİ İÇİ ADEDİ	
TH03065	36/72	

CAM ve FAYANS KAZIMA

KOD	PAKET / KOLİ İÇİ ADEDİ	
TH03066	6/36	

5'Lİ CAM KAZIMA YEDEK BIÇAĞI SETİ

KOD	BIÇAK UZUNLUĞU	PAKET İÇİ ADEDİ	
TH03095	39 mm	5	

**5'Lİ CAM ve FAYANS KAZIMA YEDEK BIÇAĞI SETİ**

KOD	BIÇAK UZUNLUĞU	PAKET İÇİ ADEDİ	
TH03096	89 mm	5	



CAM VANTUZU

Tekli, Plastik



KOD	TAŞIMA (Kg)	ÇAP (mm)	KOLİ İÇİ ADEDİ
TH15001	25	118	60

CAM VANTUZU

Tekli, Alüminyum



KOD	TAŞIMA (Kg)	ÇAP (mm)	KOLİ İÇİ ADEDİ
TH15003	40	118	10

CAM VANTUZU

İkili, Plastik



KOD	TAŞIMA (Kg)	ÇAP (mm)	KOLİ İÇİ ADEDİ
TH15007	50	118	30,50

CAM VANTUZU

İkili, Alüminyum



KOD	TAŞIMA (Kg)	ÇAP (mm)	KOLİ İÇİ ADEDİ
TH15005	80	118	10

CAM VANTUZU

Üçlü, Plastik



KOD	TAŞIMA (Kg)	ÇAP (mm)	KOLİ İÇİ ADEDİ
TH15011	75	118	10

CAM VANTUZU

Üçlü, Alüminyum



KOD	TAŞIMA (Kg)	ÇAP (mm)	KOLİ İÇİ ADEDİ
TH15009	120	118	10

CAM KESİCİ

Ahşap Saplı



KOD	KESME KALINLIĞI	PAKET / KOLİ İÇİ ADEDİ
TH15013	2-5mm	12/120

CAM KESİCİ

Plastik Saplı



KOD	KESME KALINLIĞI	PAKET / KOLİ İÇİ ADEDİ
TH15015	2-5mm	12/120

CAM KESER

6 adet Sertleştirilmiş Çelikten Elmas Uç



100.0

Fiberschnitt
 MADE IN GERMANY

KOD	ELMAS AÇISI	KESME KAPASİ.	PAKET İÇİ ADEDİ
100.0	130°	3-10mm	12
102.0	Yedek Cam Kesme Ucu Min. Sipariş Ad.: 5 Düzine		5 Düzine



102.0

CAM KESER

6 adet Sertleştirilmiş Çelikten Elmas Uç



JOBBO

KOD	ELMAS AÇISI	KESME KAPASİ.	PAKET İÇİ ADEDİ
320.0	130°	3-10mm	12

**KARPİD UÇLU CAM KESER**

400.0

Fiberschnitt
 MADE IN GERMANY

KOD	ÖZELLİK	PAKET İÇİ AD.
400.0	<ul style="list-style-type: none"> • 135° Elmas Açısı • Uzun ömürlü karpit elmas uçlar • Kolay ve kaliteli kesim • Kalın ve sert camlar için 	1
02B135H	Yedek cam kesme ucu	1



02B135H

KARPİD UÇLU CAM KESER

Ele Oturan Ergonomik Yapı

Fiberschnitt
 MADE IN GERMANY

KOD	AÇIKLAMA	PAKET İÇİ AD.
428.0	Sert ve kalın camları kesmeye uygun karpit uçlu cam keser, eğimli kesimler ve sanat çalışmaları için	1

GAZLI KARPİD UÇLU CAM KESER

3-12mm. Kesme Kapasitesi



5000.0

Fiberschnitt
 MADE IN GERMANY

KOD	ÖZELLİK	PAKET İÇİ AD.
5000.0	<ul style="list-style-type: none"> • Metal Saplı • 140° Elmas Açısı • Uzun ömürlü karpit uç • Yüksek performanslı kaliteli kesim 	1
5010.0	Yedek cam kesme kafası	

**GAZLI KARPİD UÇLU CAM KESER**

3-12mm. Kesme Kapasitesi

Fiberschnitt
 MADE IN GERMANY

KOD	ÖZELLİK	PAKET İÇİ AD.
3001.0	<ul style="list-style-type: none"> • Plastik Saplı • 140° Elmas Açısı • Uzun ömürlü karpit uç • Yüksek performanslı kaliteli kesim 	1

**DAİRE CAM KESER**

6 adet Çelik Elmas Uç



KOD	ELMAS AÇISI	UZUNLUK	PAKET İÇİ ADEDİ
501.0	130°	60cm	1

Fiberschnitt
 MADE IN GERMANY
DAİRE CAM KESER

6 adet Çelik Elmas Uç



KOD	ELMAS AÇISI	UZUNLUK	PAKET İÇİ ADEDİ
511.0	130°	60cm	1
514.0	130°	120cm	1

Fiberschnitt
 MADE IN GERMANY

CAM KESER DESTEK KOLU



Silberschnitt
MADE IN GERMANY

KOD	AÇIKLAMA
2045	Silberschnitt 2000 ve 5000 için destek kolu

CAM KAZIYICI



KOD	BIÇAK GENİŞLİĞİ	PAKET İÇİ ADEDİ
5166000	44mm	1

CAM KIRMA PENESİ



KOD	ÖLÇÜ
B05008118	180mm

CAM KIRMA PENESİ



KOD	ÖLÇÜ
B05008120	200mm

CAM VANTUZU

Tek Vantuzlu

VERIBOR



KOD	KALDIRMA KAPASİTESİ	ÇAP	PAKET İÇİ ADEDİ
600.1	30 kg	120mm	1



CAM VANTUZU

Çift Vantuzlu

VERIBOR



KOD	KALDIRMA KAPASİTESİ	ÇAP	PAKET İÇİ ADEDİ
602.4	60 kg	2x120mm	1

CAM VANTUZU

Üç Vantuzlu

VERIBOR



KOD	KALDIRMA KAPASİTESİ	ÇAP	PAKET İÇİ ADEDİ
603.0	100 kg	3x120mm	1





reismakina

MANDREN - MENGENE - EL ALETI

• **PARTNER** •[®]

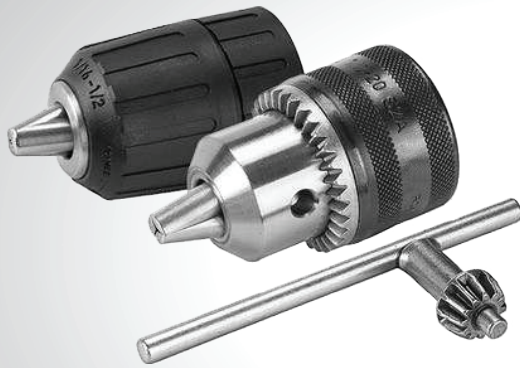

PVC BORU KESME MAKASI

42 mm.



KOD	ÖLÇÜ / AÇIKLAMA	PAKET/KOLİ İÇİ ADEDİ
PT03078	42 mm., PVC Boruları Kesmek İçin	6 / 36

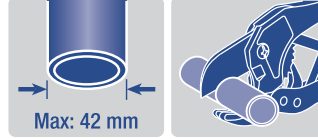

PVC BORU KESME MAKASI

42 mm.



KOD	ÖLÇÜ / AÇIKLAMA	KOLİ İÇİ ADEDİ
PT01447	42 mm., PVC Boruları Kesmek İçin	50

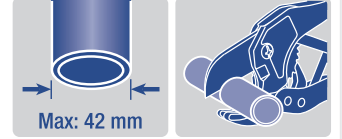

PVC BORU KESME MAKASI

42 mm.



KOD	ÖLÇÜ / AÇIKLAMA	KOLİ İÇİ ADEDİ
PT01443	42 mm., PVC Boruları Kesmek İçin	50

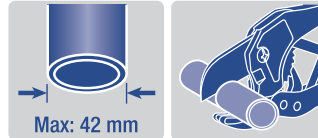

BORU KESME

1/2" - 2"



KOD	ÖLÇÜ	KOLİ İÇİ ADEDİ
PT01413	1/2" - 2"	10



BAKIR, PİRİNÇ, ALÜMİNYUM ve PVC BORU KESME

3 - 16mm



KOD	ÖLÇÜ / AÇIKLAMA	PAKET/KOLİ İÇİ ADEDİ
PT03075	3 - 16 mm., Bakır, Pirinç, Alüminyum ve PVC Boruları Kesmek İçin	6 / 36

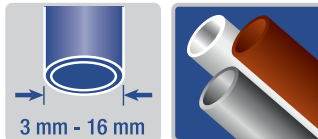

BAKIR, PİRİNÇ, ALÜMİNYUM ve PVC BORU KESME

3 - 22mm



KOD	ÖLÇÜ / AÇIKLAMA	PAKET/KOLİ İÇİ ADEDİ
PT03074	3 - 22 mm., Bakır, Pirinç, Alüminyum ve PVC Boruları Kesmek İçin	6 / 36



BAKIR ve ALÜMİNYUM BORU KESME

3 - 30mm



KOD	ÖLÇÜ / AÇIKLAMA	PAKET/KOLİ İÇİ ADEDİ
PT03076	3 - 30 mm., Bakır ve Alüminyum Boruları Kesmek İçin	6 / 36

* Sap içerisinde ekstra yedek bıçak bulunur.



BAKIR ve ALÜMİNYUM BORU KESME

3 - 30mm



KOD	ÖLÇÜ / AÇIKLAMA	PAKET/KOLİ İÇİ ADEDİ
PT03077	3 - 32 mm., Bakır ve Alüminyum Boruları Kesmek İçin	6 / 36

* Sap içerisinde ekstra yedek bıçak bulunur.



BAKIR BORU KESME

3-28 mm.



KOD	ÖLÇÜ / AÇIKLAMA	KOLİ İÇİ ADEDİ	
PT01403	3-28 mm., Bakır Boruları Kesmek İçin	120	

**BORU KESME YEDEK BİÇAKLARI**

KOD	ÖLÇÜ / AÇIKLAMA	PAKET İÇİ ADEDİ	
PT01420	Bakır Boru için		
PT01421	1 1/4"		
PT01423	2"		

SABİT TABLALI MENGENE

KOD	AĞIZ GENİŞLİĞİ	AĞIRLIK (Kg)	
PT21143	100 mm	5	
PT21145	125 mm	6,5	
PT21147	150 mm	11	

360° DÖNER TABLALI MENGENE

KOD	AĞIZ GENİŞLİĞİ	AĞIRLIK (Kg)	
PT21153	100 mm	6	
PT21155	125 mm	7,5	
PT21157	150 mm	12	

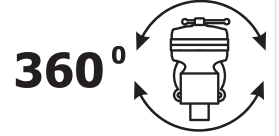
**BORU MENGENESİ**

1"



KOD	ÖLÇÜ	KOLİ İÇİ ADEDİ	
PT01451	1"	4	

BORU MENGENESİ

2"



KOD	ÖLÇÜ	KOLİ İÇİ ADEDİ	
PT01452	2"	4	

BORU MENGENESİ

3"



KOD	ÖLÇÜ	KOLİ İÇİ ADEDİ	
PT01453	3"	4	

MIKNATISLI BİLEKLİK

KOD	KOLİ İÇİ ADEDİ	
PT09971	10	



ANAHTARSIZ OTOMATİK SIKMALI MANDREN

Metal Gövde



KOD	ÖLÇÜ	KOLİ İÇİ ADEDİ
PT21069	2.0 - 13 mm. (1/2" - 20 UNF)	50

ANAHTARSIZ OTOMATİK SIKMALI MANDREN

Plastik Gövde



KOD	ÖLÇÜ	KOLİ İÇİ ADEDİ
PT21063	0.8 - 10 mm. (1/2" - 20")	100
PT21061	0.8 - 10 mm. (3/8" - 24UNF)	100
PT21067	2.0 - 13 mm. (1/2" - 20UNF)	100

ANAHTARLI MANDREN



KOD	ÖLÇÜ	KOLİ İÇİ ADEDİ
PT21053	1.5 - 10 mm. (1/2" - 20")	100
PT21051	1.5 - 10 mm. (3/8" - 24")	100
PT21057	1.5 - 13 mm. (1/2" - 20")	50

MANDREN ANAHTARI



KOD	ÖLÇÜ (mm)	PAKET/KOLİ İÇİ ADEDİ
PT21017	6	- / 500
PT21019	8 - 10	100 / 1200
PT21021	10 - 13	50 / 400
PT21023	16	40 / 320

MINİ BİTS UÇLU MANDRENLER

Made in Taiwan



PT21071

KOD	ÖLÇÜ	PAKET İÇİ ADEDİ
PT21071	1/4"	
PT21075	0.5 - 6.5mm.	



PT21075

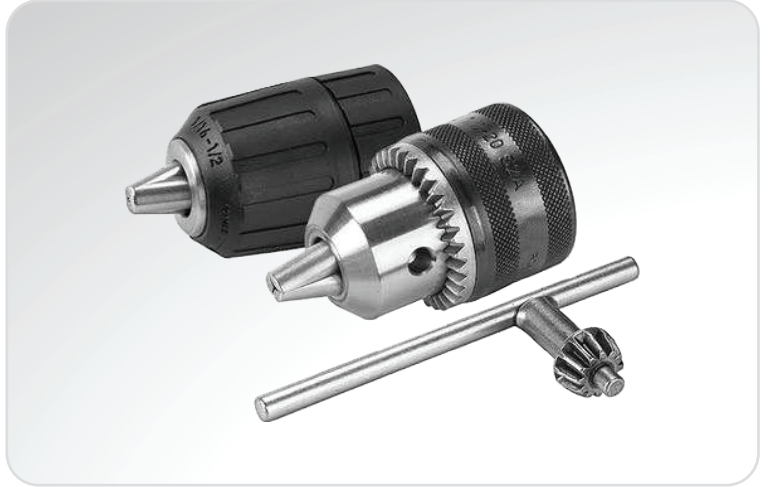

ESNEK (FLEXIBLE) ŞAFT



KOD	KOLİ İÇİ ADEDİ
PT21909	

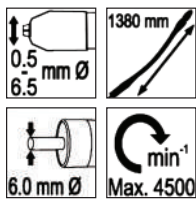

GÖĞÜS MATKABI (BREYZ)

MADE IN TAIWAN



KOD	ÖLÇÜ	PAKET İÇİ ADEDİ
PT14310	9.5 - 3/8"	12
PT14313	12.7 - 1/2"	12

KÖŞE DELME APARATI

ANAHTARLI MANDRENLİ

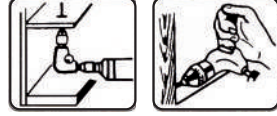

KOD	ÖLÇÜ
PT21903	10 mm. (3/8") 24UNF

**KÖŞE DELME APARATI**

OTOMATİK MANDRENLİ

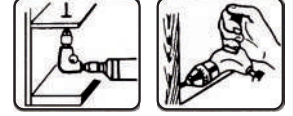

KOD	ÖLÇÜ
PT21905	10 mm. (3/8")

**KÖŞE DELME APARATI**

OTOMATİK MANDRENLİ

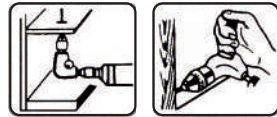

KOD	ÖLÇÜ
PT21901	10 mm. (3/8")

**İSPATULA**

KOD	BOY (mm)	KOLİ İÇİ ADEDİ
PT14102	25	240
PT14104	40	240
PT14105	50	240
PT14106	60	240
PT14108	80	240
PT14110	100	240

PLASTİK MACUNLAMA TAKIMI

KOD	MATERYAL
PT14121	PLASTİK

METAL MACUNLAMA TAKIMI

KOD	MATERYAL
PT14123	METAL

KLAVUZ KOLU

KOD	BOY (mm)	KOLİ İÇİ ADEDİ
PT21221	NO:1, M1-M10	100
PT21222	NO:2, M4-M12	100
PT21223	NO:3, M5-M20	100
PT21224	NO:4, M9-M27	100

**T TİPİ KLAVUZ KOLU**

KOD	ÖLÇÜ	KOLİ İÇİ ADEDİ
PT21228	M3-M8	50
PT21229	M5-M12	50



ÇELİK RAKAM

9 Parça



KOD	ÖLÇÜ (mm)	
PT21203	3	
PT21204	4	
PT21205	5	
PT21206	6	
PT21208	8	
PT21210	10	

ÇELİK HARF

27 Parça



KOD	ÖLÇÜ (mm)	
PT21213	3	
PT21214	4	
PT21215	5	
PT21216	6	
PT21218	8	
PT21220	10	

ÇELİK HARF ve RAKAM

36 Parça



KOD	ÖLÇÜ (mm)	
PT03040	2	
PT03041	3	
PT03042	4	
PT03043	5	
PT03044	6	
PT03045	8	
PT03046	10	

ÇELİK HARF ve RAKAM PANÇ SETİ

38 Parça



KOD	
PT03047	

ÇİZİM İPİ

Plastik Gövde



KOD	İP UZUNLUĞU	KOLİ İÇİ ADEDİ	
PT09921	30 mt.		

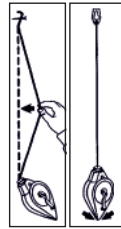

ÇİZİM İPİ

Alüminyum Gövde



KOD	İP UZUNLUĞU	KOLİ İÇİ ADEDİ	
PT09925	30 mt.	40	

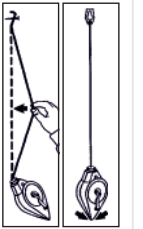

TEBEŞİRLİ ÇİZİM İPİ

Plastik Gövde



KOD	İP UZUNLUĞU	TEBEŞİR	
PT09929	30 mt.	4 OZ. MAVİ	

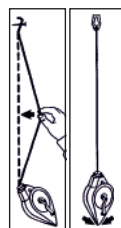

TEBEŞİRLİ ÇİZİM İPİ

Alüminyum Gövde



KOD	İP UZUNLUĞU	TEBEŞİR	
PT09927	30 mt.	4 OZ. MAVİ	

